



Document Solutions

> 인쇄 > 복사 > 스캔 > 팩스

ECOSYS M5526cdn  
ECOSYS M5526cdnG  
ECOSYS M5526cdw  
ECOSYS M5526cdwG

# 사용설명서



# 서문

본 제품을 구입해주셔서 감사합니다.

본 사용 설명서는 사용자가 장비를 올바르게 사용하고, 정기적인 유지 보수를 수행하고, 필요한 경우 간단한 문제 해결 조치를 취하여 장비의 상태를 항상 최상의 조건에서 사용할 수 있도록 지원하기 위한 것입니다.

제품을 사용하기 전에 본 사용 설명서를 읽어보시기 바랍니다.

**품질을 유지하기 위해 다수의 품질 검사를 통과해야 하는 정품 Kyocera 토너 컨테이너 사용을 권장합니다.**

비정품 토너 컨테이너를 사용하면 고장이 발생할 수 있습니다.

재생 및 비정품에 의한 장애에 대해서는 책임지지 않습니다.

정품 소모품에는 아래와 같이 라벨이 부착되어 있습니다.

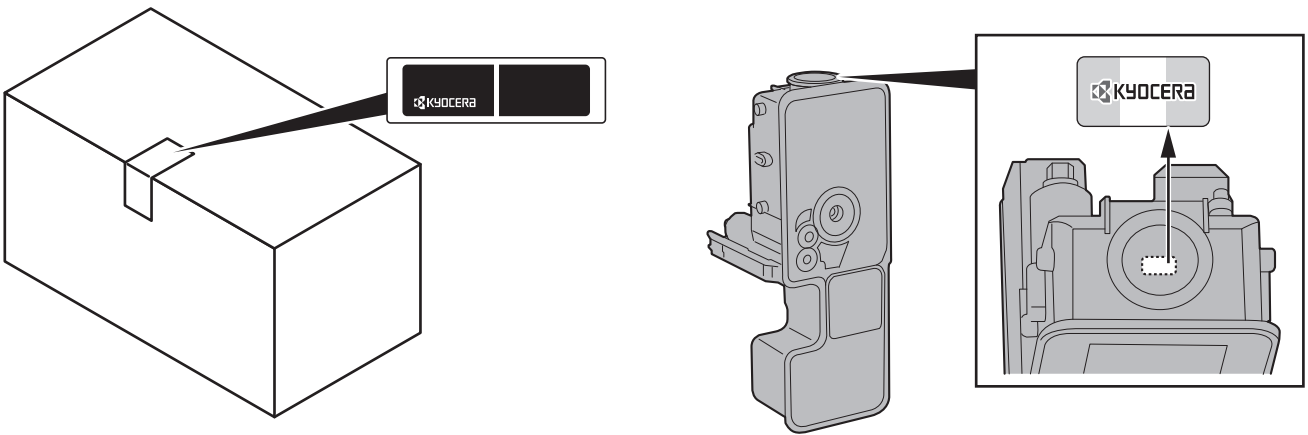

## 장비의 일련번호 확인하기

장비의 일련번호는 아래 그림에 표시된 위치에 인쇄되어 있습니다.

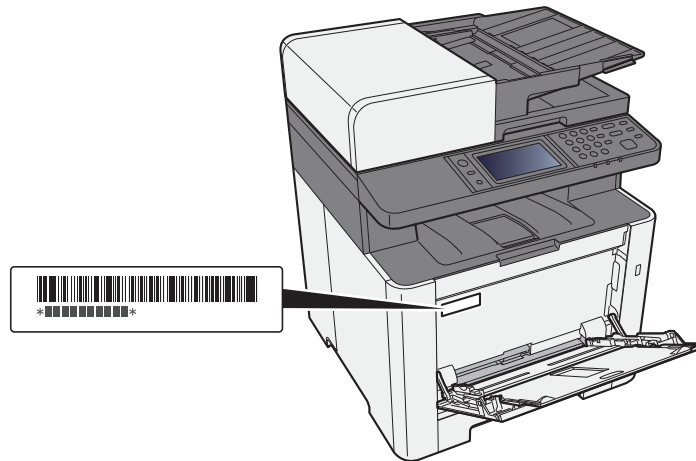

서비스 직원에게 연락할 때 장비의 일련번호가 필요할 수 있습니다. 서비스 직원에게 연락하기 전에 일련번호를 확인하십시오.

# 목차

서문 .....	i
목차 .....	ii
개요 .....	ix
본체 기능 .....	x
컬러 및 화질 기능 .....	xiv
기본적인 컬러 모드 .....	xiv
화질 및 컬러 조정하기 .....	xv
본 기기와 함께 제공되는 설명서 .....	xvi
사용 설명서 ( 본 설명서 ) 에 대해 .....	xviii
설명서 구성 .....	xviii
본 설명서의 기호 .....	xix
메뉴 맵 .....	xxi

## 1 법률 및 안전 정보 ..... 1-1

주의사항 .....	1-2
본 설명서의 안전 기호 .....	1-2
환경 .....	1-3
사용 시 주의사항 .....	1-4
복사/스캔에 대한 법적인 제한 .....	1-5
무선 LAN 사용 시 보안 주의사항( 장착되어 있는 경우) .....	1-5
본 제품의 제한적인 사용(장착된 경우) .....	1-5
법률 정보 .....	1-7
절전 관리 기능 .....	1-13
자동 양면 인쇄 기능 .....	1-13
자원 보호 - 용지 .....	1-13
"전원 관리"의 환경적 이점 .....	1-13
Energy Star(ENERGY STAR®) 프로그램 .....	1-13

## 2 본체 설치 및 설정 ..... 2-1

부품 명칭(본체 외부) .....	2-2
부품 명칭(커넥터/내부) .....	2-4
부품 명칭(옵션 장비 부착 시) .....	2-6
본체와 다른 장치 연결하기 .....	2-7
케이블 연결하기 .....	2-8
LAN 케이블 연결하기 .....	2-8
USB 케이블 연결하기 .....	2-9
전원 케이블 연결하기 .....	2-9
전원 켜기/끄기 .....	2-10
전원 켜기 .....	2-10
전원 끄기 .....	2-10
제어판 사용 .....	2-11
제어판 키 .....	2-11
터치 패널 .....	2-12
홈 화면 .....	2-12
장비 정보 디스플레이 .....	2-16
기능 키 .....	2-17
설정할 수 없는 키 표시 .....	2-18
[입력] 키 사용하기 .....	2-19
[단축] 키 사용 .....	2-19
도움말 화면 .....	2-20
로그인/로그아웃 .....	2-21
로그인 .....	2-21

로그아웃 .....	2-22
<b>본체의 기본 설정 .....</b>	<b>2-23</b>
일자 및 시각 설정하기 .....	2-23
<b>네트워크 설정 .....</b>	<b>2-24</b>
네트워크 구성하기 .....	2-24
무선 네트워크 구성하기 .....	2-26
Wi-Fi Direct 설정하기 .....	2-30
<b>절전 관리 기능 .....</b>	<b>2-32</b>
슬립 .....	2-32
자동 슬립 모드 .....	2-32
슬립 규칙(유럽 모델) .....	2-33
슬립 레벨(절전 및 빠른 복구)(유럽 외 모델) .....	2-33
전원 차단 조건(유럽 모델) .....	2-33
<b>정숙 모드 .....</b>	<b>2-34</b>
<b>빠른 설정 마법사 .....</b>	<b>2-35</b>
<b>소프트웨어 설치하기 .....</b>	<b>2-37</b>
DVD에 수록된 소프트웨어(Windows) .....	2-37
Windows에서 소프트웨어 설치하기 .....	2-38
소프트웨어 제거하기 .....	2-44
Mac 컴퓨터에 소프트웨어 설치하기 .....	2-45
TWAIN 드라이버 설정하기 .....	2-47
WIA 드라이버 설정하기 .....	2-49
<b>카운터 확인하기 .....</b>	<b>2-50</b>
<b>관리자를 위한 추가 준비사항 .....</b>	<b>2-51</b>
PC로 문서 전송하기 .....	2-51
보안 강화하기 .....	2-51
<b>Command Center RX .....</b>	<b>2-52</b>
Command Center RX 액세스하기 .....	2-53
보안 설정 변경하기 .....	2-54
기기 정보 변경하기 .....	2-56
이메일 설정 .....	2-58
수신처 등록하기 .....	2-62
<b>당사의 다른 제품에서 데이터 전송하기 .....</b>	<b>2-63</b>
주소장 마이그레이션 .....	2-63

<b>3      제품 사용 전 준비사항 .....</b>	<b>3-1</b>
<b>용지 적재 .....</b>	<b>3-2</b>
용지 적재 시 주의사항 .....	3-2
급지대 선택하기 .....	3-3
카세트 1에 적재하기 .....	3-4
카세트 2에 적재하기 .....	3-7
<b>용지 출력 시 주의사항 .....</b>	<b>3-9</b>
용지 스톱퍼 .....	3-9
<b>PC의 공유 폴더로 문서 전송 준비 .....</b>	<b>3-10</b>
컴퓨터 이름과 전체 컴퓨터 이름 확인하기 .....	3-10
사용자명과 도메인명 확인하기 .....	3-11
공유 폴더 만들기, 공유 폴더 확인하기 .....	3-12
Windows 방화벽 구성하기 .....	3-15
<b>주소장에 수신처 등록하기 .....</b>	<b>3-20</b>
수신처 추가하기(주소장) .....	3-20
원터치키에 수신처 추가하기(원터치키) .....	3-26



<b>4</b>	<b>PC에서 인쇄하기 .....</b>	<b>4-1</b>
	프린터 드라이버 속성 화면 .....	4-2
	프린터 드라이버 도움말 표시하기 .....	4-3
	초기 프린터 드라이버 설정 변경하기(Windows 8.1) .....	4-3
	<b>PC에서 인쇄하기 .....</b>	<b>4-4</b>
	표준 크기 용지에 인쇄하기 .....	4-4
	비표준 용지 크기에 인쇄하기 .....	4-6
	컴퓨터에서 인쇄 취소하기 .....	4-9
	<b>휴대 장치에서 인쇄하기 .....</b>	<b>4-10</b>
	AirPrint로 인쇄하기 .....	4-10
	Google Cloud Print로 인쇄하기 .....	4-10
	Mopria로 인쇄하기 .....	4-10
	Wi-Fi Direct를 사용하여 인쇄하기 .....	4-10
	<b>프린터에 저장된 데이터 인쇄하기 .....</b>	<b>4-11</b>
	컴퓨터에서 작업박스를 지정하고 작업 보존하기 .....	4-11
	프라이빗 프린트 박스에서 문서 인쇄하기 .....	4-12
	프라이빗 프린트 박스에 저장된 문서 삭제하기 .....	4-12
	작업보류 박스에서 문서 인쇄하기 .....	4-13
	작업보류 박스에 저장된 문서 삭제하기 .....	4-13
	퀵복사 박스에서 문서 인쇄하기 .....	4-14
	퀵복사 박스에 저장된 문서 삭제하기 .....	4-14
	시험인쇄 후 보류 박스에서 문서 인쇄하기 .....	4-15
	시험인쇄 후 보류 박스에 저장된 문서 삭제하기 .....	4-15
	<b>프린터 상태 모니터링(상태 모니터) .....</b>	<b>4-16</b>
	상태 모니터 사용 .....	4-16
	상태 모니터 종료하기 .....	4-16
	상태 간략히 보기 .....	4-16
	인쇄 진행 탭 .....	4-17
	용지함 상태 탭 .....	4-17
	토너 상태 탭 .....	4-17
	경고 탭 .....	4-18
	상태 모니터 컨텍스트 메뉴 .....	4-18
	상태 모니터 알림 설정 .....	4-19
<b>5</b>	<b>기본 조작 .....</b>	<b>5-1</b>
	<b>원고 적재하기 .....</b>	<b>5-2</b>
	원고를 원고판에 적재하기 .....	5-2
	원고이송장치에 원고 장착하기 .....	5-3
	<b>수동급지대에 용지 적재하기 .....</b>	<b>5-5</b>
	<b>즐거찾기 .....</b>	<b>5-8</b>
	마법사 모드를 사용하여 즐겨찾기 등록하기 .....	5-9
	프로그램 모드를 사용하여 즐겨찾기 등록하기 .....	5-10
	마법사 모드를 사용하여 즐겨찾기 호출하기 .....	5-11
	프로그램 모드를 사용하여 즐겨찾기 호출하기 .....	5-12
	즐거찾기 편집하기 .....	5-12
	즐거찾기 삭제하기 .....	5-12
	<b>단축키 등록하기 .....</b>	<b>5-13</b>
	단축키 등록하기 .....	5-13
	단축키 편집하기 .....	5-14
	단축키 삭제하기 .....	5-14
	<b>복사하기 .....</b>	<b>5-15</b>
	기본 조작 .....	5-15
	작업 취소하기 .....	5-16

자주 사용하는 송신 방법 .....	5-17
문서를 이메일 송신 .....	5-18
송신 전 설정 구성하기 .....	5-18
스캔한 문서를 이메일로 송신 .....	5-18
컴퓨터의 원하는 공유 폴더로 문서 송신하기(PC로 스캔) .....	5-20
송신 전 설정 구성하기 .....	5-20
컴퓨터의 원하는 공유 폴더로 문서 송신하기 .....	5-20
FTP 서버의 폴더로 문서 송신하기(FTP로 스캔) .....	5-23
송신 전 설정 구성하기 .....	5-23
FTP 서버의 폴더로 문서 송신하기 .....	5-23
TWAIN 또는 WIA를 사용하여 스캔하기 .....	5-25
송신 전 설정 구성하기 .....	5-25
어플리케이션을 사용해서 문서 스캔하기 .....	5-25
유용한 송신 방법 .....	5-26
WSD스캔 .....	5-27
드라이버 소프트웨어 설치하기 .....	5-27
WSD 스캔 .....	5-28
File Management Utility로 스캔하기 .....	5-29
송신 전 설정 구성하기 .....	5-29
FMU에 구성된 즐겨찾기 호출하기 .....	5-29
여러 종류의 수신처로 송신하기(복합송신) .....	5-30
자신에게 송신(이메일) .....	5-31
송신 전 설정 구성하기 .....	5-31
로그인한 사용자의 이메일 주소로 문서 송신하기 .....	5-31
송신 작업 취소하기 .....	5-32
수신처 취급하기 .....	5-33
수신처 지정하기 .....	5-33
주소장에서 선택하기 .....	5-34
외부 주소장에서 선택하기 .....	5-36
원터치 키에서 선택하기 .....	5-37
수신처 확인 및 편집하기 .....	5-37
수신처 확인 화면 .....	5-38
재송신 .....	5-38
팩스 기능 사용 방법 .....	5-39
문서박스 사용하기 .....	5-40
작업박스란? .....	5-40
외부메모리박스란? .....	5-40
F-코드 박스/폴링박스 .....	5-40
외부 USB 메모리를 사용하여 조작 .....	5-41
외부 USB 메모리에 저장되어 있는 문서 인쇄하기 .....	5-41
USB 메모리에 문서 저장하기(USB로 스캔) .....	5-43
USB 메모리 정보 확인 .....	5-44
USB 메모리 제거하기 .....	5-44

## 6 다양한 기능 사용하기 ..... 6-1

본체에서 사용 가능한 기능 .....	6-2
본체에서 사용 가능한 기능 .....	6-2
복사 .....	6-2
송신 .....	6-4
외부메모리(문서보존, 문서인쇄) .....	6-6
기능설정 .....	6-8
용지선택 .....	6-9
축소/확대 .....	6-10
농도 .....	6-11

양면/분할 .....	6-12
페이지집약 .....	6-14
컬러선택 .....	6-16
소트 .....	6-16
원고크기 .....	6-17
원고장착 방향 .....	6-18
원고크기 혼재 .....	6-19
원고 화질 .....	6-19
EcoPrint .....	6-20
색상조정 .....	6-20
컬러밸런스 .....	6-21
뚜렷하게 .....	6-22
대비 .....	6-22
바탕색조정 (바탕색조정) .....	6-23
빈 페이지 생략 .....	6-23
포화도 .....	6-24
연속 스캔 .....	6-24
작업종료 알림 .....	6-25
문서명 입력 .....	6-26
우선인쇄 .....	6-26
파일형식 .....	6-27
양면(양면 원고) .....	6-30
송신 크기 .....	6-31
파일분할 .....	6-31
스캔 해상도 .....	6-32
메일 제목/본문 .....	6-32
FTP암호송신 .....	6-33
보존크기 .....	6-33
암호화된 PDF 패스워드 .....	6-34
JPEG/TIFF 인쇄방법 .....	6-34
XPS인쇄 크기조정 .....	6-34

## **7            상태확인/작업중지 ..... 7-1**

작업 상태 확인하기 .....	7-2
상태 화면의 상세 내용 .....	7-3
작업의 상세 정보 확인하기 .....	7-7
작업 이력 확인하기 .....	7-8
상세 정보 이력 확인하기 .....	7-9
이력 송신하기 .....	7-9
작업 방법 .....	7-10
작업의 일시정지 및 재개 .....	7-10
작업 취소하기 .....	7-10
장치/통신 .....	7-11
토너 및 용지 잔량 확인(용지/소모품) .....	7-13

## **8            설정 및 등록(시스템 메뉴) ..... 8-1**

시스템 메뉴 .....	8-2
조작 방법 .....	8-2
시스템 메뉴 설정 .....	8-3
언어선택 .....	8-5
리포트 .....	8-5
사용자정보 .....	8-7
카세트/수동급지대 설정 .....	8-8
공통 .....	8-10

흡	8-19
복사	8-20
송신	8-21
문서박스	8-22
팩스	8-22
주소장/원터치키	8-22
사용자/부서관리	8-23
프린터	8-24
시스템/네트워크	8-26
일자/시간/절전	8-38
조정/메인터넌스	8-41

<b>9 사용자 인증 및 관리(사용자관리, 부서관리)</b>	<b>9-1</b>
<b>사용자관리 기능 개요</b>	<b>9-2</b>
PC에서 부서관리 수행하기	9-2
<b>사용자관리 활성화하기</b>	<b>9-3</b>
<b>사용자관리 설정하기</b>	<b>9-4</b>
인증 보안	9-4
사용자 추가하기(로컬 사용자 리스트)	9-5
사용자 속성 변경하기	9-8
인쇄 작업의 사용자관리	9-11
TWAIN을 사용하여 스캔하는 사용자 관리하기	9-12
WIA를 사용하여 스캔하는 사용자 관리하기	9-13
PC에서 팩스 전송하는 사용자 관리하기	9-14
그룹 인증 설정	9-15
방문자 인증 설정	9-18
네트워크 사용자 정보 취득	9-21
심플 로그인 설정	9-23
ID 카드 설정	9-25
PIN 심플 로그인 설정	9-26
<b>사용자관리 사용하기</b>	<b>9-27</b>
로그인/로그아웃	9-27
<b>작업 부서관리 개요</b>	<b>9-28</b>
PC에서 인쇄된 작업에 사용된 매수 관리하기	9-28
<b>부서관리 활성화하기</b>	<b>9-29</b>
부문 관리 방식	9-29
<b>부문 설정하기</b>	<b>9-30</b>
부문 등록하기	9-30
기기 사용 제한하기	9-31
부문 편집하기	9-32
부문 삭제하기	9-33
인쇄의 부서관리	9-34
TWAIN을 사용한 스캔의 부서관리	9-35
WIA를 사용한 스캔의 부서관리	9-36
컴퓨터에서 전송되는 팩스의 부서관리	9-37
<b>부서관리 구성하기</b>	<b>9-38</b>
초기설정	9-38
인쇄 페이지 수 카운트	9-39
어카운트레포트 인쇄	9-40
<b>부서관리 사용하기</b>	<b>9-41</b>
로그인/로그아웃	9-41
<b>불분명 사용자 설정</b>	<b>9-42</b>
불분명 ID 작업처리	9-42
ID가 불분명한 사용자 정보 등록	9-43

<b>10</b>	<b>문제 해결</b> .....	<b>10-1</b>
	정기 메인テナンス .....	<b>10-2</b>
	청소 .....	10-2
	유리판 청소 .....	10-2
	슬릿글라스 청소 .....	10-3
	용지 전송 장치 청소 .....	10-4
	토너 컨테이너 교체 .....	10-5
	용지 적재 .....	10-8
	<b>문제 해결</b> .....	<b>10-9</b>
	고장 해결 .....	10-9
	본체의 사용 설명서 .....	10-9
	인쇄된 이미지 문제 .....	10-12
	컬러 인쇄 문제 .....	10-15
	장애 메시지 대처 .....	10-16
	<b>조정/메인テナンス</b> .....	<b>10-29</b>
	조정/메인テナンス 개요 .....	10-29
	컬러인쇄 위치보정 절차 .....	10-29
	드럼리플레쉬 .....	10-34
	보정 .....	10-34
	레이저 스캐너 클리닝 .....	10-34
	<b>용지 걸림 해결</b> .....	<b>10-35</b>
	용지 걸림 위치 표시 .....	10-35
	카세트 1에 걸린 용지 제거 .....	10-36
	카세트 2에 걸린 용지 제거 .....	10-37
	수동급지대에 걸린 용지 제거 .....	10-39
	후면 커버 1에 걸린 용지 제거 .....	10-42
	원고이송장치에 걸린 용지 제거 .....	10-45
<b>11</b>	<b>부록</b> .....	<b>11-1</b>
	<b>옵션 장치</b> .....	<b>11-2</b>
	옵션 장치 개요 .....	11-2
	옵션 어플리케이션 .....	11-6
	어플리케이션 사용 시작하기 .....	11-6
	어플리케이션의 상세 정보 확인하기 .....	11-7
	<b>문자 입력 방식</b> .....	<b>11-8</b>
	입력 화면 .....	11-8
	문자 입력하기 .....	11-10
	<b>용지</b> .....	<b>11-11</b>
	기본 용지 규격 .....	11-11
	적합한 용지 선택하기 .....	11-12
	특수용지 .....	11-15
	<b>규격</b> .....	<b>11-19</b>
	본체 .....	11-19
	복사 기능 .....	11-21
	프린터 기능 .....	11-21
	스캐너 기능 .....	11-22
	원고이송장치 .....	11-22
	급지대 .....	11-23
	<b>용어집</b> .....	<b>11-24</b>
	<b>색인</b> .....	<b>색인-1</b>

# 개요



## 보안

사용자의 특별한 요구에 맞게 본체의 다양한 보안 레벨을 사용할 수 있습니다.

➔ [보안 강화 \(xii 페이지\)](#)



## PC에서 절차



**Command Center RX**  
컴퓨터의 웹 브라우저에서 기기 상태를 확인하고 설정을 변경할 수 있습니다.

➔ [Command Center RX \(2-52 페이지\)](#)

**Command Center RX User Guide**



## 문서박스 기능



본체 또는 **USB 메모리**에 데이터를 저장하는 등 이 기능을 다양하게 사용할 수 있습니다.

➔ [프린터에 저장된 데이터 인쇄하기 \(4-11 페이지\)](#)

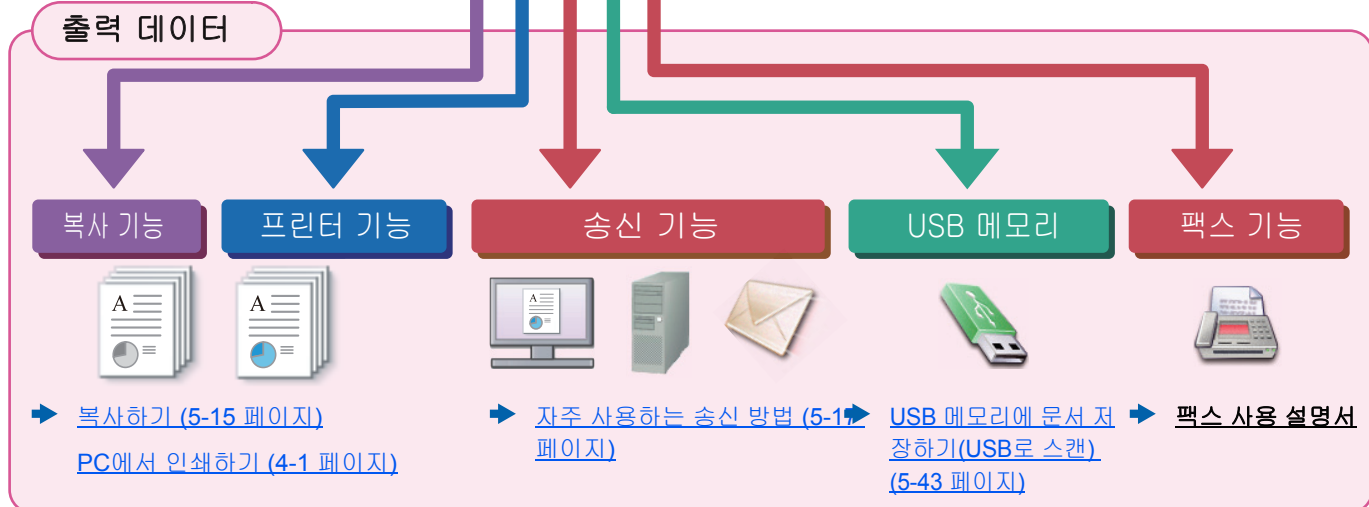

➔ [복사하기 \(5-15 페이지\)](#)  
[PC에서 인쇄하기 \(4-1 페이지\)](#)

➔ [자주 사용하는 송신 방법 \(5-1 페이지\)](#)

➔ [USB 메모리에 문서 저장하기 \(USB로 스캔\) \(5-43 페이지\)](#)

➔ [팩스 사용 설명서](#)

## 주

- 본 제품을 사용하기 전에 다음 사항을 반드시 숙지하십시오:
  - ➔ [법을 및 안전 정보 \(1-1 페이지\)](#)
- 케이블 연결, 소프트웨어 설치 등 이 장치를 사용할 수 있도록 준비해야 합니다.
  - ➔ [본체 설치 및 설정 \(2-1 페이지\)](#)
- 용지 적재, 공유 폴더 설정, 주소장에 주소 등록 등에 대한 방법은 다음을 참조하십시오:
  - ➔ [제품 사용 전 준비사항 \(3-1 페이지\)](#)



# 본체 기능

본 기기에는 많은 유용한 기능이 탑재되어 있습니다.

▶ [다양한 기능 사용하기 \(6-1 페이지\)](#)

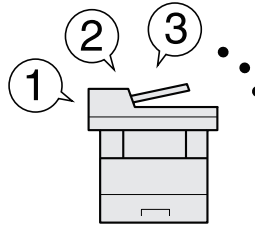
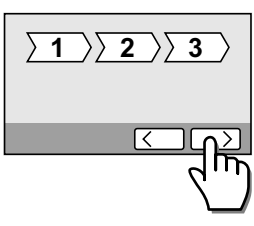
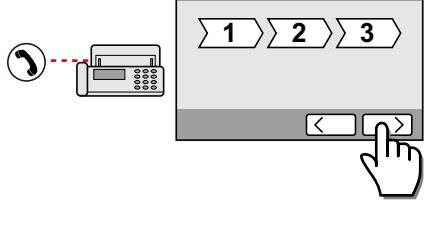
다음은 몇 가지 기능의 예입니다.

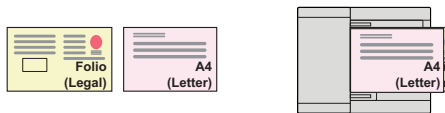
사무실 워크플로 최적화		
<p>원터치로 자주 사용하는 기능 접근(즐거찾기)</p>  <p>자주 사용하는 기능을 사전 설정할 수 있습니다. 자주 사용하는 설정을 즐겨찾기로 등록하면 쉽게 해당 설정을 불러올 수 있습니다. 다른 사용자가 조작하는 경우에도 이 즐겨찾기 기능을 사용하면 동일한 결과를 얻을 수 있습니다.</p> <p>▶ <a href="#">즐거찾기 (5-8 페이지)</a></p>	<p>쉬운 본체 설정 (빠른 설정 마법사)</p>  <p>마법사 모드에서 본체를 사용하기 전에 필요한 설정을 구성할 수 있습니다.</p> <p>▶ <a href="#">빠른 설정 마법사 (2-35 페이지)</a></p>	<p>쉬운 팩스 설정(팩스 설정)</p>  <p>마법사 모드에서 팩스를 사용하기 전에 필수 설정을 구성할 수 있습니다.</p> <p>▶ <a href="#">팩스 설정 (2-35 페이지)</a></p>

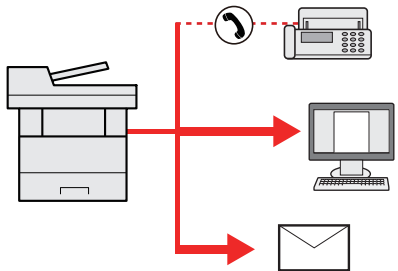

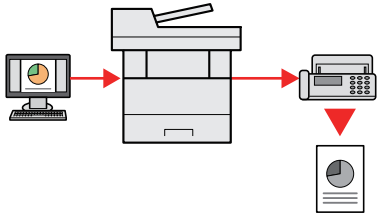
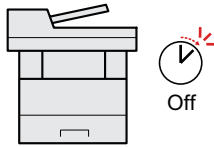
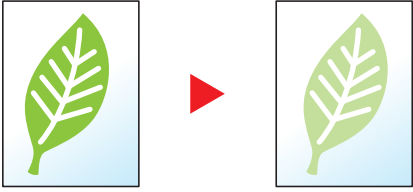
사무실 워크플로 최적화		
<p>여러 크기의 원고 동시 스캔(원고크기 혼재)</p>  <p>회의 자료를 준비할 때 유용합니다. 크기가 다른 원고를 한 번에 설정할 수 있어 크기와 관계없이 원고를 재설정할 필요가 없습니다.</p> <p>▶ <a href="#">원고크기 혼재 (6-19 페이지)</a></p>	<p>다량의 원고를 개별 배치 작업으로 스캔하여 하나의 작업으로 생성(연속스캔)</p>  <p>다량의 인쇄물을 준비할 때 유용합니다. 다량의 원고를 한 번에 원고이송장치에 장착할 수 없을 때, 원고를 여러 번 분할해서 읽어들이고 후에 단일 작업으로 복사하거나 전송할 수 있습니다.</p> <p>▶ <a href="#">연속 스캔 (6-24 페이지)</a></p>	<p>다중 송신 옵션을 사용하여 한 번에 보내기(복합송신)</p>  <p>다른 방법을 사용하여 동일 문서를 여러 수신처로 보낼 수 있습니다. 이메일, SMB, 팩스 등과 같은 여러 가지 송신 방법으로 복수 수신처를 지정할 수 있습니다. 한 번에 작업을 송신하여 워크플로를 줄일 수 있습니다.</p> <p>▶ <a href="#">여러 종류의 수신처로 송신하기(복합 송신) (5-30 페이지)</a></p>

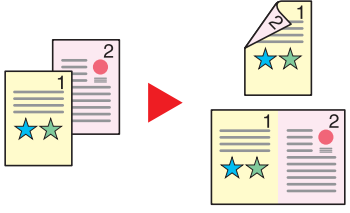
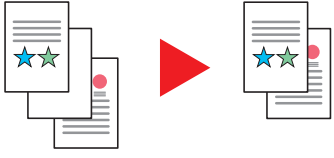
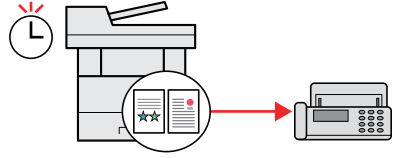
사무실 워크플로 최적화	에너지 및 비용 절감	
<p><b>PC에서 팩스 전송 (PC에서 팩스 전송)</b></p>  <p>이 기능을 사용하여 팩스 전송에 사용하는 용지를 절약할 수 있습니다. 파일을 인쇄하지 않고 PC에서 팩스 전송하도록 파일을 전송할 수 있습니다. 그러면 용지를 절약하고 효율적으로 작업을 전송할 수 있습니다.</p> <p>▶ <a href="#">팩스 사용 설명서</a></p>	<p><b>필요 시 절전(절전 기능)</b></p>  <p>본 기기에는 슬립 모드로 자동 전환하는 절전 기능이 탑재되어 있습니다. 작업에 따라 적절한 절전복구 레벨을 설정할 수 있습니다.</p> <p>▶ <a href="#">절전 관리 기능 (2-32 페이지)</a></p>	<p><b>인쇄 시 토너 절감(EcoPrint)</b></p>  <p>이 기능을 사용하여 토너를 절감할 수 있습니다. 시험 인쇄나 내부 확인용 문서와 같이 인쇄된 내용만 확인하면 되는 경우 이 기능을 사용하여 토너를 절약하십시오. 고품질 인쇄가 필요하지 않을 때 이 기능을 사용하십시오.</p> <p>▶ <a href="#">EcoPrint (6-20 페이지)</a></p>

에너지 및 비용 절감		
<p><b>용지 사용 감소(용지 절약 인쇄)</b></p>  <p>용지의 양면에 원고를 인쇄할 수 있습니다. 또한, 여러 원고를 한 장에 인쇄할 수도 있습니다.</p> <p>▶ <a href="#">즐거찾기 (5-8 페이지)</a></p>	<p><b>인쇄 시 빈 페이지 생략(비 페이지 생략)</b></p>  <p>이 기능을 사용하면 스캔한 문서에 빈 페이지가 있는 경우 빈 페이지를 생략하고 내용이 있는 페이지만 인쇄할 수 있습니다.</p> <p>▶ <a href="#">빈 페이지 생략 (6-23 페이지)</a></p>	<p><b>통신비를 절감하도록 팩스 송신 (팩스에약송신)</b></p>  <p>이 기능을 사용하여 통신비를 절감할 수 있습니다. 통신비가 저려함 시간대로 타이머를 설정하여 통신비를 줄일 수 있습니다.</p> <p>▶ <a href="#">팩스 사용 설명서</a></p>

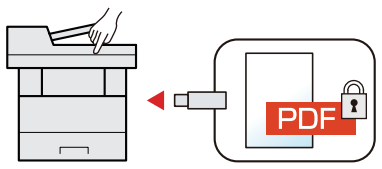
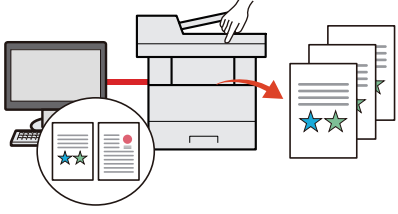
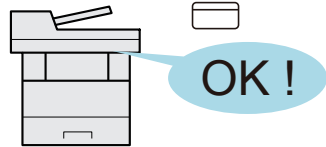

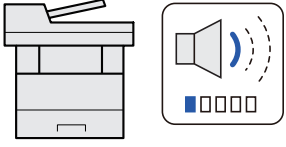
보안 강화		
<p><b>PDF 파일을 패스워드로 보호(PDF 암호화 기능)</b></p>  <p>문서 보기, 인쇄 및 편집을 제한하려면 PDF 형식의 패스워드 보안 옵션을 사용하십시오.</p> <p>▶ <a href="#">암호화된 PDF 패스워드 (6-34 페이지)</a></p>	<p><b>완료된 문서 분실 방지(프라이빗 프린트)</b></p>  <p>본체 문서 박스에 인쇄 작업을 일시 저장하고 다른 사람이 가져가지 못하게 본체 앞에 서서 문서를 인쇄하십시오.</p> <p>▶ <a href="#">프린터에 저장된 데이터 인쇄하기 (4-11 페이지)</a></p>	<p><b>ID 카드로 로그인(카드 인증)</b></p>  <p>간단히 ID 카드를 터치하여 로그인할 수 있습니다. 사용자명과 패스워드를 입력할 필요가 없습니다.</p> <p>▶ <a href="#">Card Authentication Kit(B) "카드 인증 키트" (11-4 페이지)</a></p>

보안 강화	보다 효율적인 기능 사용	
<p><b>보안 강화(관리자용 설정)</b></p>  <p>보안 강화를 위해 관리자가 사용할 수 있는 다양한 기능이 있습니다.</p> <p>▶ <a href="#">보안 강화하기 (2-51 페이지)</a></p>	<p><b>기기 소음 감소(정음 모드)</b></p>  <p>작동 소음을 줄여서 기기를 조용하게 작동할 수 있습니다. 원터치로 설정/설정 안함을 전환할 수 있습니다.</p> <p>▶ <a href="#">정숙 모드 (2-34 페이지)</a></p>	<p><b>네트워크 케이블 없이 기기 설치(무선 네트워크)</b></p>  <p>무선 LAN을 사용하는 환경에서 네트워크 케이블을 연결하지 않고 기기를 설치할 수 있습니다. 또한, Wi-Fi Direct 등도 지원합니다.</p> <p>▶ <a href="#">무선 네트워크 구성하기 (2-26 페이지)</a></p> <p><a href="#">Wi-Fi Direct 설정하기 (2-30 페이지)</a></p>

**보다 효율적인 기능 사용**

**USB 메모리 사용(USB 메모리)**

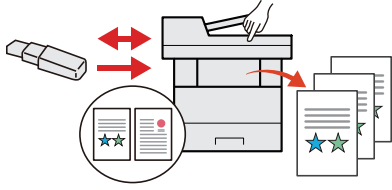

사무실 외부에서 문서를 인쇄해야 하거나 사용자 PC에서 문서를 인쇄할 수 없는 경우에 유용합니다.

USB 메모리를 본체에 직접 연결하여 USB 메모리에서 문서를 인쇄할 수 있습니다.

또한, 본체에서 스캔한 원고를 USB 메모리에 저장할 수도 있습니다.

▶ [외부 USB 메모리에 저장되어 있는 문서 인쇄하기 \(5-41 페이지\)](#)

[USB 메모리에 문서 저장하기\(USB로 스캔\) \(5-43 페이지\)](#)

**이미지 파일 형식 지정 (파일형식)**

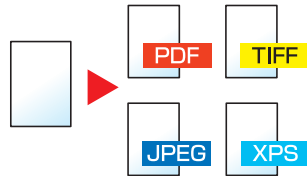

이미지를 송신/보존할 때 다양한 파일 형식을 선택할 수 있습니다.

▶ [파일형식 \(6-27 페이지\)](#)

**원격 작업 수행 (Command Center RX)**



본 기기에 원격 접속하여 데이터를 인쇄, 송신 또는 다운로드할 수 있습니다.

관리자는 본체의 동작 또는 관리자 설정을 구성할 수 있습니다.

▶ [Command Center RX \(2-52 페이지\)](#)

## 컬러 및 화질 기능

본 기기에는 다양한 컬러 및 화질 기능이 탑재되어 있습니다. 스캔한 이미지를 원하는 대로 조정할 수 있습니다.

### 기본적인 컬러 모드

기본적인 컬러 모드는 다음과 같습니다.

컬러 모드	설명	참고 이미지		참고 페이지
		적용 전	적용 후	
풀 컬러	문서를 풀 컬러로 스캔합니다.			<a href="#">6-16 페이지</a>
그레이스케일	문서를 그레이스케일로 스캔합니다.			<a href="#">6-16 페이지</a>
흑백	문서를 흑백으로 스캔합니다.			<a href="#">6-16 페이지</a>

자세한 내용은 다음을 참조하십시오:

▶ [컬러선택 \(6-16 페이지\)](#)

## 화질 및 컬러 조정하기

이미지의 화질 또는 컬러를 조정하려면 다음 기능을 사용하십시오.

원하는 작업...	샘플 이미지		기능	페이지
	적용 전	적용 후		
<b>컬러를 정밀하게 조정합니다.</b>				
농도를 조정합니다.			농도	<a href="#">6-11 페이지</a>
파란색 또는 빨간색 색조를 강화하여 컬러를 조정합니다. 예: 빨간색 강화			컬러밸런스	<a href="#">6-21 페이지</a>
6가지 색상(Red, Blue, Green, Cyan, Magenta, Yellow)을 개별적으로 조정하여 이미지를 변경합니다. 예: 노란색에 가까운 빨간색 색조를 노란색으로, 파란색에 가까운 사이안 색조를 파란색으로 변경			색상조정	<a href="#">6-20 페이지</a>
포화도를 조정합니다.			포화도	<a href="#">6-24 페이지</a>
<b>화질을 정밀하게 조정합니다.</b>				
화상 윤곽을 강조하거나 흐리게 합니다. 예: 화상 윤곽을 강조합니다.			뚜렷하게	<a href="#">6-22 페이지</a>
이미지의 어두운 부분과 밝은 부분의 차이를 조정합니다.			대비	<a href="#">6-22 페이지</a>
문서의 배경(텍스트나 이미지가 없는 영역)을 어둡게 또는 밝게 설정합니다. 예: 배경을 밝게 조정합니다.			바탕색 농도	<a href="#">6-23 페이지</a>
<b>스캔되는 이미지를 조절합니다.</b>				
파일 크기를 줄이고 문자를 선명하게 만듭니다.	<b>Copy</b>	<b>Copy</b>	파일형식 [고압축 PDF]	<a href="#">6-27 페이지</a>

## 본 기기와 함께 제공되는 설명서

본 제품에는 다음과 같은 설명서가 함께 제공됩니다. 필요한 경우 각 설명서를 참조하십시오.

본 설명서의 내용은 기기 성능 향상을 위해 통지 없이 변경될 수 있습니다.

### 인쇄물 설명서

#### 빠른 기기 사용 시작

##### 빠른 설치 설명서

▶ 본 기기의 기본적인 기능 사용 방법, 편리한 기능 사용 방법, 정기적인 유지 보수를 수행하는 방법, 문제 발생 시 대처법 등에 대해 설명합니다.

#### 안전한 기기 사용

##### 안전 설명서

▶ 제품 설치 환경 및 사용에 관한 안전 및 주의 정보를 제공합니다. 제품을 사용하기 전에 이 설명서를 읽어 보시기 바랍니다.

##### 안전 설명서(ECOSYS M5526cdn/ECOSYS M5526cdnG/ ECOSYS M5526cdw/ECOSYS M5526cdwG)

기기 설치에 필요한 공간 요구사항을 안내하고 주의 라벨과 기타 안전 정보를 설명합니다. 제품을 사용하기 전에 이 설명서를 읽어 보시기 바랍니다.

## DVD(Product Library)에 수록된 설명서(PDF)

기기 사용에 대한 상세한 설명	▶ <b>사용 설명서(본 설명서)</b> 용지 적재, 복사, 인쇄, 스캔 작업 수행 방법을 설명하고 기본 설정과 기타 정보를 제공합니다.
팩스 기능 사용	▶ <b>팩스 사용 설명서</b> 팩스 기능을 사용하는 방법을 설명합니다.
ID 카드 사용	▶ <b>Card Authentication Kit (B) Operation Guide</b> ID 카드를 사용한 인증 방법을 설명합니다.
관련한 기기 정보 등록 및 설정 구성	▶ <b>Command Center RX User Guide</b> 컴퓨터의 웹 브라우저에서 본체에 접속하여 설정을 확인하고 변경하는 방법을 설명합니다.
컴퓨터에서 데이터 인쇄	▶ <b>Printer Driver User Guide</b> 프린터 드라이버를 설치하고 프린터 기능을 사용하는 방법에 대해 설명합니다.
PDF 파일 직접 인쇄	▶ <b>KYOCERA Net Direct Print Operation Guide</b> Adobe Acrobat 또는 Reader를 실행하지 않고 PDF 파일을 인쇄하는 방법을 설명합니다.
네트워크에서 본체와 프린터 모니터	▶ <b>KYOCERA Net Viewer User Guide</b> KYOCERA Net Viewer를 사용하여 네트워크 인쇄 시스템(본체)을 모니터링하는 방법을 설명합니다.
이미지를 스캔하여 정보와 함께 저장	▶ <b>File Management Utility User Guide</b> File Management Utility를 사용하여 다양한 파라미터를 설정하고 스캔한 문서를 전송 및 저장하는 방법에 대해 설명합니다.
프린터 드라이버를 사용하지 않고 인쇄 수행	▶ <b>PRESCRIBE Commands Command Reference</b> 기본 프린터 언어(PRESCRIBE 명령어)에 대해 설명합니다. <b>PRESCRIBE Commands Technical Reference</b> PRESCRIBE 명령어 기능과 각 에뮬레이션 유형의 제어에 대해 설명합니다.
인쇄 또는 스캔 위치 조정	▶ <b>Maintenance Menu User Guide</b> 유지 관리 메뉴에는 인쇄, 스캔 및 기타 설정을 구성하는 방법에 대한 설명이 있습니다.

DVD에 수록된 설명서를 보려면 다음 Adobe Reader 버전을 설치해야 합니다.  
버전 8.0 이상

# 사용 설명서(본 설명서)에 대해

## 설명서 구성

본 사용 설명서는 다음과 같이 구성되어 있습니다.

장		내용
1	법률 및 안전 정보	본체 사용에 관한 주의사항과 상표 정보를 제공합니다.
2	본체 설치 및 설정	부품 명칭, 케이블 연결, 소프트웨어 설치, 로그인, 로그아웃 및 기타 관리자 관련 문제에 대해 설명합니다.
3	제품 사용 전 준비사항	용지 적재, 주소장 만들기 등과 같이 본 기기를 사용하기 위해 필요한 준비 작업과 설정을 설명합니다.
4	PC에서 인쇄하기	본체를 프린터로 사용할 때 이용 가능한 기능에 대해 설명합니다.
5	기본 조작	원고 배치, 복사, 문서 송신, 문서 박스 사용 등과 같은 본체 사용에 대한 기본적인 절차를 설명합니다.
6	다양한 기능 사용하기	본체에서 사용할 수 있는 편리한 기능에 대해 설명합니다.
7	상태확인/작업중지	작업 상태 및 작업 이력을 확인하는 방법과 인쇄 중이거나 인쇄 대기 중인 작업을 취소하는 방법을 설명합니다. 용지 및 토너 수준을 확인하는 방법, 장치 상태를 확인하는 방법 및 팩스 송신을 취소하는 방법도 설명합니다.
8	설정 및 등록(시스템 메뉴)	시스템 메뉴 및 시스템 메뉴와 본체 작업과의 관계에 대해 설명합니다.
9	사용자 인증 및 관리(사용자관리, 부문관리)	사용자 로그인과 부문 관리에 대해 설명합니다.
10	문제 해결	토너가 부족하거나 오류가 표시되거나 용지 걸림 또는 기타 문제가 발생하는 경우에 대처하는 방법을 다룹니다.
11	부록	본체에서 사용할 수 있는 편리한 옵션에 대해 설명합니다. 용지 종류 및 용지 크기에 대한 정보와 용어 설명을 제공합니다. 문자를 입력하는 방법을 설명하고 본체 사양을 나열합니다.

## 본 설명서의 기호

Adobe Reader XI을 기준으로 설명되어 있습니다.

목차 항목을 클릭하면 해당 페이지로 이동합니다.

클릭하면 현재 페이지에서 이전에 표시된 페이지로 이동합니다. 현재 페이지로 이동하기 전의 페이지로 돌아가려고 할 때 편리합니다.

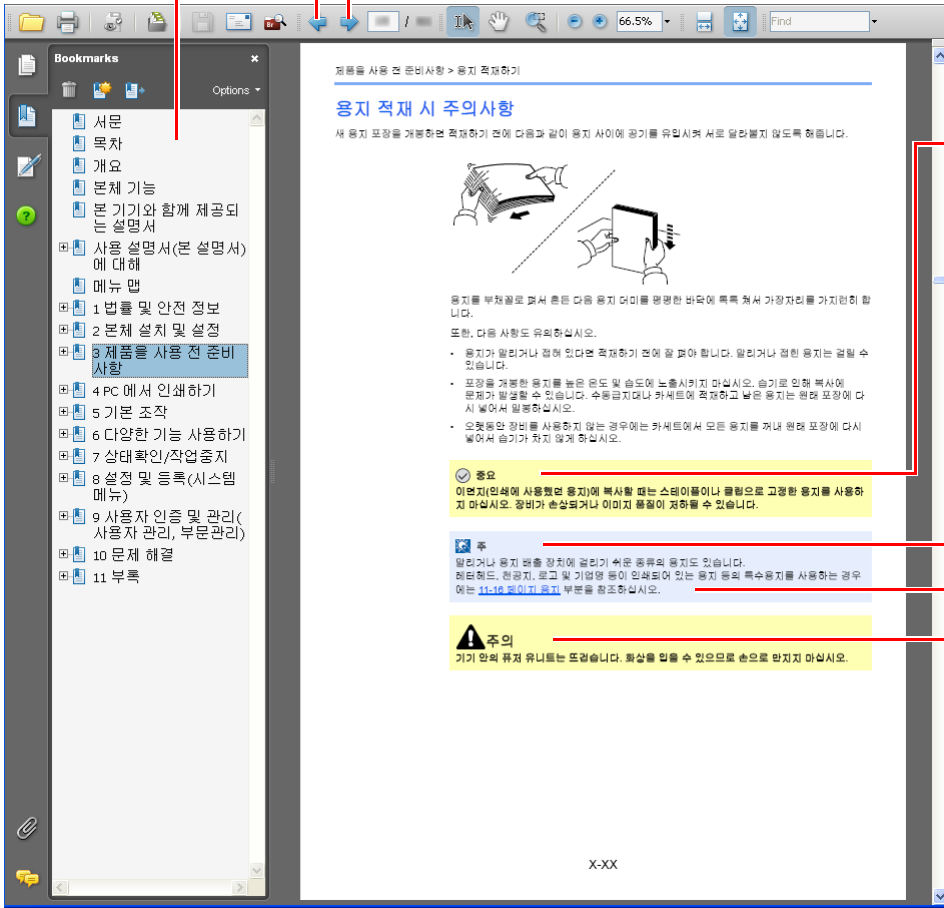

### 중요

본체를 올바르게 조작하고 장비 또는 재산 손상을 방지하기 위한 조작 요구사항과 제한사항을 나타냅니다.

### 주

작업에 대한 보조 설명과 참조 정보를 표시합니다.

### 참조

말줄이 그어진 텍스트를 클릭하면 해당 페이지로 이동합니다.

### 주의

관련된 사항에 대한 비준수 또는 부주의가 부상이나 기기 손상으로 이어질 수 있는 경우를 나타냅니다.

### 주

Adobe Reader에 표시되는 항목은 사용 방법에 따라 다릅니다. 목차 또는 도구가 표시되지 않으면 Adobe Reader 도움말을 참조하십시오.

이 설명서에서 일부 항목은 아래에 설명된 기호에 따라 표기되었습니다.

기호	설명
[굵은 글씨]	키와 버튼을 나타냅니다.
"일반 글씨"	메시지 또는 설정을 나타냅니다.









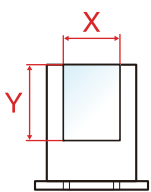

## 기기 조작 절차에 사용되는 기호

본 사용 설명서에는 터치 패널 키의 연속적인 조작이 다음과 같이 표시되어 있습니다.

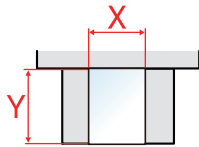
실제 절차	본 설명서에 명시된 절차
[시스템메뉴] 키를 선택합니다. ▼ [✓]를 선택합니다. ▼ [공통]을 선택합니다. ▼ [부저설정]을 선택합니다.	[시스템 메뉴] 키 > [공통] > [부저설정]

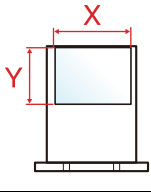
## 용지의 크기/방향

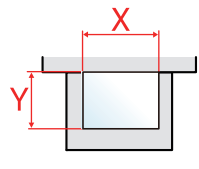
A5 및 Statement와 같은 용지 크기는 가로 및 세로 방향 모두에 사용할 수 있습니다. 이러한 크기를 사용할 때 방향을 구분하기 위해 세로 방향의 경우 "R"을 추가해서 표시합니다. 또한, 다음 아이콘은 터치 패널에서 용지의 장착 방향을 표시할 때 사용합니다.

방향		설정 위치 (X=길이, Y=폭)	터치 패널의 아이콘	본 설명서에 표시된 사이즈*1
세로 방향(-R)	카세트			A5-R, Statement-R
	수동급지대			A5-R, Statement-R
가로 방향	카세트			A5
	수동급지대			A5, Statement

\*1 사용 가능한 용지 크기는 기능과 급지대에 따라 다릅니다. 자세한 내용은 다음을 참조하십시오:

➔ [규격 \(11-19 페이지\)](#)

# 메뉴 맵

다음은 터치 패널에 표시되는 메뉴 목록입니다. 설정에 따라 일부 메뉴가 표시되지 않을 수 있습니다. 일부 메뉴명은 참조된 이름과 다를 수 있습니다.

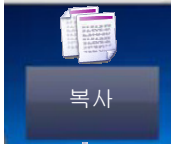

용지선택(6-9 페이지)	
축소/확대(6-10 페이지)	
농도(6-11 페이지)	
양면/분할(6-12 페이지)	
페이지집약(6-14 페이지)	
컬러 선택(6-16 페이지)	
기능설정	소트(6-16 페이지)
	원고크기(6-17 페이지)
	원고장착 방향(6-18 페이지)
	원고크기 흔재(6-19 페이지)
	원고화질(6-19 페이지)
	EcoPrint(6-20 페이지)
	색상조정(6-20 페이지)
	컬러밸런스(6-21 페이지)
	뚜렷하게(6-22 페이지)
	대비(6-22 페이지)
	바탕색조정(6-23 페이지)
	빈 페이지 생략(6-23 페이지)
	포화도(6-24 페이지)
	연속스캔(6-24 페이지)
	작업종료 알림(6-25 페이지)
	문서명 입력(6-26 페이지)
우선인쇄(6-26 페이지)	



원터치키( <a href="#">5-37 페이지</a> )	
주소장( <a href="#">5-34 페이지</a> )	
확장주소장( <b>Command Center RX User Guide</b> 참조.)	
이메일( <a href="#">5-18 페이지</a> )	
폴더( <a href="#">5-20 페이지</a> )( <a href="#">5-23 페이지</a> )	
팩스( <b>팩스 사용 설명서</b> 참조)	
WSD스캔( <a href="#">5-28 페이지</a> )	
기능설정	컬러선택( <a href="#">6-16 페이지</a> )
	파일형식( <a href="#">6-27 페이지</a> )
	원고크기( <a href="#">6-17 페이지</a> )
	원고장착 방향( <a href="#">6-18 페이지</a> )
	원고크기 혼재( <a href="#">6-19 페이지</a> )
	양면( <a href="#">6-30 페이지</a> )
	송신크기( <a href="#">6-31 페이지</a> )
	파일분할( <a href="#">6-31 페이지</a> )
	스캔 해상도( <a href="#">6-32 페이지</a> )
	농도( <a href="#">6-11 페이지</a> )
	원고화질( <a href="#">6-19 페이지</a> )
	뚜렷하게( <a href="#">6-22 페이지</a> )
	대비( <a href="#">6-22 페이지</a> )
	바탕색조정 ( <a href="#">6-23 페이지</a> )
	빈 페이지 생략( <a href="#">6-23 페이지</a> )
	팩스송신 해상도( <b>팩스 사용 설명서</b> 참조)
	축소/확대( <a href="#">6-10 페이지</a> )
	연속스캔( <a href="#">6-24 페이지</a> )
	문서명 입력( <a href="#">6-26 페이지</a> )
	메일제목/본문( <a href="#">6-32 페이지</a> )
	작업종료 알림( <a href="#">6-25 페이지</a> )
	FTP암호송신( <a href="#">6-33 페이지</a> )
	팩스예약송신( <b>팩스 사용 설명서</b> 참조)
	팩스직접송신( <b>팩스 사용 설명서</b> 참조)
팩스폴링수신( <b>팩스 사용 설명서</b> 참조)	
팩스 송신 리포트( <b>팩스 사용 설명서</b> 참조)	



작업박스	프라이빗 프린트/작업보류(4-12 페이지)
	퀵복사/시험인쇄 후 보류(4-14 페이지)



외부메모리	인쇄	용지선택(6-9 페이지)		
		소트(6-16 페이지)		
		양면/분할(6-12 페이지)		
		컬러선택(6-16 페이지)		
		기능설정	EcoPrint(6-20 페이지)	
			작업종료 알림(6-25 페이지)	
			우선인쇄(6-26 페이지)	
			암호화된 PDF 비밀번호(6-34 페이지)	
			JPEG/TIFF 인쇄방법(6-34 페이지)	
			XPS인쇄 크기조정(6-34 페이지)	
	메뉴	문서보존	파일형식(6-27 페이지)	
			양면(6-30 페이지)	
			스캔 해상도(6-32 페이지)	
			농도(6-11 페이지)	
			문서명 입력(6-26 페이지)	
			컬러선택(6-16 페이지)	
		기능설정	원고크기(6-17 페이지)	
			원고장착 방향(6-18 페이지)	
			원고크기 혼재(6-19 페이지)	
			보존크기(6-33 페이지)	
			원고화질(6-19 페이지)	
뚜렷하게(6-22 페이지)				
대비(6-22 페이지)				
바탕색조정(6-23 페이지)				
빈 페이지 생략(6-23 페이지)				
축소/확대(6-10 페이지)				
연속스캔(6-24 페이지)				
작업종료 알림(6-25 페이지)				
파일분할(6-31 페이지)				

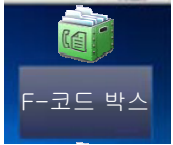

F-코드 박스(팩스 사용 설명서 참조)

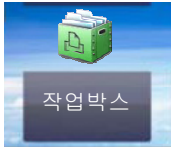

폴링박스(팩스 사용 설명서 참조)

상태확인/  
작업중지

또는



인쇄 작업상태([7-8 페이지](#))

송신 작업상태([7-4 페이지](#))

보존 작업상태([7-5 페이지](#))

예약작업([7-6 페이지](#))

인쇄 작업이력([7-8 페이지](#))

송신 작업이력([7-8 페이지](#))

보존 작업이력([7-8 페이지](#))

팩스 작업이력(팩스 사용 설명서 참조)

스캐너([7-11 페이지](#))

프린터([7-11 페이지](#))

팩스(팩스 사용 설명서 참조)

토너 상태([7-13 페이지](#))

용지 상태([7-13 페이지](#))

외부메모리([7-11 페이지](#))

USB 키보드([7-11 페이지](#))

네트워크 연결 상태([7-11 페이지](#))

Wi-Fi Direct([7-12 페이지](#))

Wi-Fi([7-12 페이지](#))

시스템메뉴/  
카운터



또는



시스템메뉴

빠른 설정 마법사	팩스 설정 ( <a href="#">2-35 페이지</a> )	
	용지 설정 ( <a href="#">2-35 페이지</a> )	
	절전 설정 ( <a href="#">2-35 페이지</a> )	
	네트워크 설정 ( <a href="#">2-35 페이지</a> )	
언어선택 ( <a href="#">8-5 페이지</a> )		
리포트	리포트 인쇄	스테이터스 페이지 ( <a href="#">8-5 페이지</a> )
		폰트리스트 ( <a href="#">8-5 페이지</a> )
		NetworkStatus ( <a href="#">8-5 페이지</a> )
		ServiceStatus ( <a href="#">8-6 페이지</a> )
		부문리포트 ( <a href="#">8-6 페이지</a> )
		F-코드 박스 리스트 (팩스 사용 설명서 참조.)
		팩스목록(인덱스) (팩스 사용 설명서 참조)
		팩스목록(번호) (팩스 사용 설명서 참조)
		팩스송신 리포트 (팩스 사용 설명서 참조)
		팩스수신 리포트 (팩스 사용 설명서 참조)
	관리리포트 설정	팩스송신 리포트 (팩스 사용 설명서 참조)
		팩스수신 리포트 (팩스 사용 설명서 참조)
	결과알림설정	송신결과 리포트 ( <a href="#">8-6 페이지</a> )
		팩스수신 결과알림 (팩스 사용 설명서 참조)
		종료알림방법 ( <a href="#">8-6 페이지</a> )
	이력송신	이력송신 ( <a href="#">8-7 페이지</a> )
		자동송신 ( <a href="#">8-7 페이지</a> )
		수신처 ( <a href="#">8-7 페이지</a> )
		작업이력 제목 ( <a href="#">8-7 페이지</a> )
		개인 정보 ( <a href="#">8-7 페이지</a> )
카운터	인쇄페이지 수 ( <a href="#">2-50 페이지</a> )	
	스캔페이지 ( <a href="#">2-50 페이지</a> )	
사용자정보 ( <a href="#">9-8 페이지</a> )		
카세트/수동급지대 설정	카세트 1 ( <a href="#">8-8 페이지</a> )	
	카세트 2 ( <a href="#">8-8 페이지</a> )	
	수동급지대 ( <a href="#">8-9 페이지</a> )	

공통	초기화면(8-10 페이지)	
	부저설정	부저음(8-10 페이지)
		팩스스피커 음량(팩스 사용 설명서 참조)
		팩스모니터 음량(팩스 사용 설명서 참조)
	원고 설정	사용자원고 크기등록(8-11 페이지)
		원고자동검지(DP)(8-11 페이지)
		원고크기 초기값(8-12 페이지)
		원고크기 초기값(판)(8-12 페이지)
	용지 설정	사용자 용지 크기등록(8-13 페이지)
		용지 종류 설정(8-15 페이지)
		우선급지원(8-14 페이지)
		용지선택(8-14 페이지)
		자동용지종류(컬러)(8-14 페이지)
		자동 용지종류(흑백)(8-14 페이지)
		특정용지의 동작설정(8-14 페이지)
		용지 설정 메시지 표시(8-14 페이지)
	기능초기값	파일형식(8-16 페이지)
		원고장착 방향(8-16 페이지)
		소트(8-16 페이지)
		파일분할(8-16 페이지)
		해상도(8-16 페이지)
		컬러선택(복사)(8-16 페이지)
		컬러선택 (송신/보존)(8-16 페이지)
		원고화질(복사)(8-16 페이지)
		원고화질(송신/보존)(8-16 페이지)
		바탕색조정 (복사) (8-16 페이지)
		바탕색조정 (송신/보존)(8-16 페이지)
		EcoPrint(8-16 페이지)
		빈 페이지 생략(복사)(8-16 페이지)
		빈 페이지 생략(송신/보존)(8-16 페이지)
		팩스송신 해상도(팩스 사용 설명서 참조)
		축소/확대(8-16 페이지)



공통	기능초기값	연속스캔(복사)( <a href="#">8-16 페이지</a> )	
		연속 스캔(팩스)( <a href="#">팩스 사용 설명서 참조</a> )	
		연속스캔(송신/보존)( <a href="#">8-16 페이지</a> )	
		문서명 입력( <a href="#">8-17 페이지</a> )	
		메일제목/본문( <a href="#">8-17 페이지</a> )	
		FTP암호송신( <a href="#">8-17 페이지</a> )	
		JPEG/TIFF 인쇄방법( <a href="#">8-17 페이지</a> )	
		XPS인쇄 크기조정( <a href="#">8-17 페이지</a> )	
		상세 설정	화질( <a href="#">8-17 페이지</a> )
			PDF/A( <a href="#">8-17 페이지</a> )
	고압축 PDF( <a href="#">8-17 페이지</a> )		
	빈 페이지 감지 수준(복사)( <a href="#">8-17 페이지</a> )		
	빈 페이지 감지 수준(송신/보존)( <a href="#">8-17 페이지</a> )		
	부수제한( <a href="#">8-17 페이지</a> )		
	장애처리설정	양면장애( <a href="#">8-18 페이지</a> )	
		용지매칭장애( <a href="#">8-18 페이지</a> )	
	컬러 토너 없을때 인쇄( <a href="#">8-18 페이지</a> )		
	입력길이단위( <a href="#">8-18 페이지</a> )		
	토너 부족 경고( <a href="#">8-18 페이지</a> )		
	키보드 배열( <a href="#">8-19 페이지</a> )		
	USB 키보드 종류( <a href="#">8-19 페이지</a> )		
	SD 카드 포맷( <a href="#">8-19 페이지</a> )		
	상태/이력 표시( <a href="#">8-19 페이지</a> )		
전원 끄기 메시지 표시( <a href="#">8-19 페이지</a> )			
홈	바탕 화면 사용자 지정( <a href="#">2-13 페이지</a> )		
	작업 화면 사용자 지정( <a href="#">2-13 페이지</a> )		
	배경 무늬( <a href="#">2-13 페이지</a> )		
복사	자동용지 동작설정( <a href="#">8-20 페이지</a> )		
	자동배울우선( <a href="#">8-20 페이지</a> )		
	DP 읽기 동작( <a href="#">8-20 페이지</a> )		
	원고판 스캔 동작( <a href="#">8-20 페이지</a> )		
송신	수신처 수신처 확인( <a href="#">8-21 페이지</a> )		
	신규수신처 입력확인 ( <a href="#">8-21 페이지</a> )		
	송신전달( <a href="#">8-21 페이지</a> )		
	컬러TIFF 압축방식( <a href="#">8-21 페이지</a> )		
	초기화면( <a href="#">8-21 페이지</a> )		
	신규 수신처 입력( <a href="#">8-21 페이지</a> )		
	재수신처( <a href="#">8-21 페이지</a> )		

문서박스	F-코드 박스(팩스 사용 설명서 참조)	
	작업박스	쿼복사 작업보유수(8-22 페이지 페이지)
		일시보존 문서의 자동삭제(8-22 페이지)
플링박스(팩스 사용 설명서 참조)		
팩스(팩스 사용 설명서 참조)		
주소장/원터치키	주소장(3-20 페이지)	
	원터치키(3-26 페이지)	
	주소장 초기화면	표시순서(8-23 페이지)
		주소장(8-23 페이지)
리스트인쇄(팩스 사용 설명서 참조)		
사용자/부문관리	사용자관리설정	사용자관리(9-3 페이지)
		로컬사용자(9-5 페이지)
	ID 카드 설정	키보드 로그인(9-25 페이지)
		추가 인증(9-25 페이지)
	PIN 로그인(9-26 페이지)	
	심플 로그인 설정	심플 로그인(9-23 페이지)
		심플 로그인 설정(9-23 페이지)
	사용자 계정 잠금 설정	잠금(9-4 페이지)
		잠금 정책(9-4 페이지)
		잠긴 사용자 리스트(9-4 페이지)
	그룹 인증설정	그룹 인증(9-15 페이지)
		그룹리스트(9-16 페이지)
	방문자 인증 설정	방문자 인증(9-18 페이지)
방문자 속성(9-19 페이지)		
네트워크 사용자 정보취득(9-21 페이지)		

사용자/부문관리	부문관리설정	부문관리(9-29 페이지)	
		부문 관리 방식(9-29 페이지)	
		부문리포트인쇄(9-40 페이지)	
		전부문집계(9-39 페이지)	
		부문별집계(9-39 페이지)	
		부문리스트(9-30 페이지)	
		초기설정	제한초과시 설정(9-38 페이지)
	복사/프린터 카운트(9-38 페이지)		
	카운터제한 초기값(9-38 페이지)		
	불분명 사용자 설정	불분명 ID 작업처리 (9-42 페이지)	
사용자정보(9-43 페이지)			
프린터	에물레이션(8-24 페이지)		
	컬러설정(8-24 페이지)		
	EcoPrint(8-24 페이지)		
	A4/Letter의 공통사용(8-24 페이지)		
	양면(8-24 페이지)		
	부수(8-24 페이지)		
	인쇄방향(8-24 페이지)		
	Wide A4(8-24 페이지)		
	페이지 고침 대기시간(8-24 페이지)		
	LF Action(8-24 페이지)		
	CR Action(8-25 페이지)		
	작업명(8-25 페이지)		
	사용자명(8-25 페이지)		
	수동금지대 우선(8-25 페이지)		
	금지지정동작(8-25 페이지)		
	자동 카세트 변경(8-25 페이지)		
	해상도(8-25 페이지)		
	광택 모드(8-25 페이지)		

시스템/네트워크	네트워크	호스트명(8-26 페이지)	
		Wi-Fi Direct 설정	Wi-Fi Direct(8-26 페이지)
			장치명(8-26 페이지)
			IP주소(8-26 페이지)
			자동 연결 해제(8-26 페이지)
		Wi-Fi 설정	Wi-Fi(8-26 페이지)
			설정(8-27 페이지)
			TCP/IP 설정(8-28 페이지)
			네트워크 재가동(8-29 페이지)
		유선 네트워크 설정	TCP/IP 설정(8-29 페이지)
			LAN 인터페이스(8-29 페이지)
		Bonjour	프로토콜 설정(8-30 페이지)
			사용가능 네트워크(Wi-Fi Direct)(8-30 페이지)
			사용가능 네트워크(Wi-Fi)(8-30 페이지)
			사용가능 네트워크(유선 네트워크)(8-30 페이지)
		IPSec(8-30 페이지)	
		프로토콜 설정(8-30 페이지)	
		보안 설정	SSL(8-35 페이지)
			IPP 시큐리티(8-35 페이지)
	HTTP 시큐리티(8-35 페이지)		
	SMTP 시큐리티(8-35 페이지)		
	POP3 시큐리티(사용자 1) (8-35 페이지)		
	POP3 시큐리티(사용자 2) (8-35 페이지)		
	POP3 시큐리티(사용자 3) (8-35 페이지)		
	Ping(8-35 페이지)		
	네트워크 재가동(8-36 페이지)		
	주 네트워크(클라이언트)(8-36 페이지)		
인터페이스블록 설정	USB호스트(8-36 페이지)		
	USB디바이스(8-36 페이지)		
	USB 스토리지(8-36 페이지)		
시큐리티 레벨(8-36 페이지)			
재가동(8-37 페이지)			
RAM 디스크 설정(8-37 페이지)			
옵션 메모리(8-37 페이지)			
옵션기능(8-37 페이지)			

일자/타이머/절전	일자/시각(8-38 페이지)	
	일자형식(8-38 페이지)	
	시차(8-38 페이지)	
	자동판별리셋(8-38 페이지)	
	패널 리셋 시간(8-38 페이지)	
	슬립 규칙(유럽 모델)(8-39 페이지)	
	슬립 레벨(유럽 외 모델)(8-39 페이지)	
	슬립시간(8-39 페이지)	
	절전복구 레벨(8-39 페이지)	
	전원 차단 조건(유럽 모델)(8-40 페이지)	
	전원 차단 타이머(유럽 모델)(8-40 페이지)	
	자동 장애 복구(8-40 페이지)	
	장애 복구 시간(8-40 페이지)	
	사용 금지 시간(팩스 사용 설명서 참조.)	
	Ping 시간 초과(8-40 페이지)	
조정/메인터너스	농도 조정	복사(8-41 페이지)
		송신/문서박스(8-41 페이지)
	대비	복사(8-41 페이지)
		송신/문서박스(8-41 페이지)
	흑줄경감처리(8-41 페이지)	
	화면밝기(8-41 페이지)	
	컬러인쇄 위치보정(8-41 페이지)	
	드럼리플레쉬(8-41 페이지)	
	조정(8-41 페이지)	
	레이저스캐너 클리닝(8-41 페이지)	
	서비스 설정(8-41 페이지)	

# 1 법률 및 안전 정보



기기를 사용하기 전에 반드시 읽어보시기 바랍니다. 이 장에는 다음 사항에 대한 정보가 포함되어 있습니다.

주의사항 .....	1-2
본 설명서의 안전 기호 .....	1-2
환경 .....	1-3
사용 시 주의사항 .....	1-4
복사/스캔에 대한 법적인 제한 .....	1-5
무선 LAN 사용 시 보안 주의사항( 장착되어 있는 경우) .....	1-5
본 제품의 제한적인 사용(장착된 경우) .....	1-5
법률 정보 .....	1-7
절전 관리 기능 .....	1-13
자동 양면 인쇄 기능 .....	1-13
자원 보호 - 용지 .....	1-13
"전원 관리"의 환경적 이점 .....	1-13
Energy Star(ENERGY STAR®) 프로그램 .....	1-13

# 주의사항

## 본 설명서의 안전 기호

제품의 각 부품과 설명서의 여러 부분에 수록되어 있는 기호는 사용자, 기타 인원 및 환경을 보호하고, 제품을 안전하고 올바르게 사용할 수 있도록 하기 위한 안전 경고입니다. 각 기호 및 그 의미는 다음과 같습니다.

-  **경고:** 관련된 사항에 대한 비준수 또는 부주의가 치명적인 부상이나 사망으로까지 이어질 수 있는 경우를 의미합니다.
-  **주의:** 관련된 사항에 대한 비준수 또는 부주의가 부상이나 기기 손상으로 이어질 수 있는 경우를 나타냅니다.

## 기호

△ 기호는 관련된 부분에 안전 경고가 포함되어 있음을 나타냅니다. 해당 주의점은 기호 안에 표시되어 있습니다.

 ... [일반 경고]

 ... [고온 경고]

⊘ 기호는 관련된 부분에 금지사항에 대한 정보가 포함되어 있음을 나타냅니다. 해당 금지사항이 기호 안에 표시되어 있습니다.

 ... [금지사항 경고]

 ... [분해 금지]

● 기호는 관련된 부분에 필수사항에 대한 정보가 포함되어 있음을 나타냅니다. 해당되는 필수 조치는 기호 안에 표시되어 있습니다.

 ... [필수사항 경고]

 ... [전원 플러그를 콘센트에서 뽑아야 합니다]

 ... [장비를 항상 접지되어 있는 콘센트에 연결하십시오]

본 설명서의 안전 경고를 읽을 수 없거나, 설명서 자체를 분실한 경우에는 서비스 센터에 문의하여 교체를 요청하십시오 (별도 요금 청구).



## 주

본 제품에 포함되어 있는 위조 방지 기능으로 인해, 은행권과 유사한 원고는 올바르게 복사되지 않을 수도 있습니다.

## 환경

작동 환경 조건은 다음과 같습니다.

온도	50 ~ 90.5°F(10 ~ 32.5°C)
습도	10 ~ 80%

장비의 설치 장소를 선택할 때는 다음과 같은 장소를 피해야 합니다.

- 창문 부근 또는 직사광선에 노출되는 장소
- 진동이 감지되는 장소
- 온도가 급격하게 변하는 곳
- 뜨거운 공기나 차가운 공기에 직접 노출되는 곳
- 통풍이 잘 되지 않는 곳

바닥재가 기기의 받침대 바퀴에 비해 약한 경우에는 설치 후 옮길 때 바닥재가 손상될 수도 있습니다.

복사 중에 약간의 오존 가스가 방출될 수 있지만 인체에 유해한 영향을 미칠 정도의 양은 아닙니다. 하지만 기기를 환기가 잘 되지 않는 실내에서 장시간 사용하거나 매우 많은 양을 인쇄할 때는 냄새로 인한 불쾌감을 느낄 수도 있습니다. 적절한 작동 환경을 유지하기 위해서는 실내를 충분히 환기하는 것이 좋습니다.



## 사용 시 주의사항

### 소모품 취급 시 주의사항



#### 주의

토너가 포함된 부품을 소각하지 마십시오. 위험한 불꽃으로 화상을 입을 수 있습니다.

토너가 포함된 부품은 어린이의 손이 닿지 않는 곳에 보관하십시오.

토너가 포함된 부품에서 토너가 쏟아진 경우에는 흡입하거나 눈 및 피부에 닿지 않도록 주의하십시오.

- 토너를 흡입한 경우에는 신선한 공기가 있는 곳으로 가서 다량의 물로 충분히 씻어내십시오. 기침이 악화되면 의사와 상의하십시오.
- 토너를 삼킨 경우에는 입 안을 물로 씻어낸 후 1~2컵의 물을 마셔서 삼킨 토너를 희석하십시오. 필요한 경우에는 의사와 상의하십시오.
- 토너가 눈에 들어간 경우에는 물로 완전히 씻어내십시오. 계속 이물감이 느껴진다면 의사의 진료를 받으십시오.
- 토너가 피부에 닿았다면 비눗물로 씻어내십시오.

토너가 포함된 부품을 강제로 열거나 부수지 마십시오.

### 기타 주의사항

소모된 폐토너통은 대리점이나 서비스 센터에 반납하십시오. 수거된 폐토너통은 관련 규정에 따라 재활용되거나 폐기됩니다.

기기를 보관할 때는 직사광선에 노출되지 않게 하십시오.

장비는 온도가 40°C 이하로 유지되는 장소에 보관하고, 온도 및 습도의 급격한 변화가 일어나지 않게 하십시오.

장비를 장시간 사용하지 않을 때는 카세트 및 수동금지대에서 용지를 빼서 원래 포장지에 다시 넣고 재밀봉하십시오.

### 라디오 태그 기술

몇몇 나라에서는 토너 컨테이너를 식별하기 위해 본 장비에 사용된 라디오 태그 기술이 공인받아야 할 수 있고 결과적으로 본 장비의 사용이 제한될 수 있습니다.

무선통신 사양

- 주파수 : 13.56MHz
- 출력 : 47.544mV/m@10m 이하
- 변조방식 : ASK
- 전파형식 : A1D
- 통신방식 : 단신방식
- 채널수 : 4CH
- 발진방식 : X-tal

### A 급 기기

이 기기는 업무용 (A 급) 으로 전자파 적합등록을 한 기기이오니 판매자 또는 사용자는 이 점을 주의하시기 바라 며 가정 외의 지역에서 사용하는 것을 목적으로 합니다 .

## 복사/스캔에 대한 법적인 제한

저작권이 있는 자료를 저작권자의 허가 없이 복사/스캔하는 것은 금지될 수 있습니다.

다음 항목을 복사/스캔하는 행위는 금지되고 법률에 의해 처벌을 받을 수 있습니다. 이러한 금지 및 처벌 조건은 이 항목들에만 국한되지 않을 수도 있습니다. 복사/스캔해서는 안 되는 항목을 고의로 복사/스캔하지 마십시오.

- 지폐
- 은행권
- 증권
- 스탬프
- 여권
- 증서

현지 법규나 규정에 따라 위에 언급되지 않은 기타 자료의 복사/스캔이 금지될 수도 있습니다.

## 무선 LAN 사용 시 보안 주의사항(장착되어 있는 경우)

무선 LAN을 사용하면 네트워크 케이블 대신 무선 AP(액세스 포인트) 간 정보 교환이 가능하며 전파를 전송할 수 있는 지역 내에서 자유롭게 LAN 연결을 설정할 수 있는 장점이 있습니다.

하지만 보안 설정을 구성하지 않으면 전파가 장애물(벽 포함)을 통과하여 일정 지역 내의 어느 곳에도 도달할 수 있으므로 다음과 같은 문제가 발생할 수 있습니다.

### 통신 내용 감청

악의적인 목적을 가진 제3자가 전파를 의도적으로 모니터링하여 다음과 같은 통신 내용에 무단으로 접근할 수 있습니다.

- ID, 패스워드, 신용카드 번호를 비롯한 개인 정보
- 이메일 메시지 내용

### 불법 침입

악의적인 의도를 가진 제3자가 개인 또는 회사 네트워크에 무단 접근하여 다음과 같은 불법적인 행위를 할 수 있습니다.

- 개인 및 기밀 정보 추출(정보 유출)
- 통신에 진입하여 특정 사람 흉내를 내면서 무단 정보 배포(스푸핑)
- 가로 채 통신을 변조 및 재전송(위조)
- 컴퓨터 바이러스 전파 및 데이터/시스템 파괴(파괴)

무선 LAN 카드와 무선 AP에는 제품을 사용할 때 무선 LAN 제품의 보안 설정을 구성하여 이러한 문제에 대응하고 이러한 문제 발생을 줄이는 보안 메커니즘이 내장되어 있습니다.

고객이 책임감을 가지고 자신의 판단에 따라 보안 설정을 구성하고 제품을 보안 설정 구성 없이 사용할 경우 발생할 수 있는 문제에 대해 완전히 이해할 것을 권장합니다.

## 본 제품의 제한적인 사용(장착된 경우)

- 본 제품에서 전송되는 전파는 의료 장비에 영향을 미칠 수 있습니다. 이 제품을 의료 기관 또는 의료 기기 주변에서 사용할 때에는 해당 기관의 관리자가 제공하거나 해당 의료 기기에 제공되는 지침과 주의사항에 따라 제품을 사용하십시오.
- 본 제품에서 전송되는 전파는 자동문 및 화재 경보기를 비롯한 자동 제어 장비에 영향을 미칠 수 있습니다. 이 제품을 자동 제어 장비 주변에서 사용할 때에는 해당 자동 제어 장비에 제공되는 지침과 주의사항에 따라 제품을 사용하십시오.

- 이 제품을 항공기, 기차, 선박, 자동차 등의 서비스와 직접 관련된 장치에 사용하거나 이 제품을 높은 신뢰성 및 안정성이 요구되는 응용 분야와 정확성이 요구되는 장치(재난 방지 및 범죄 방지에 사용되거나 다양한 안전 목적에 사용되는 응용 분야와 장치 포함)에서 사용하는 경우 전체 시스템의 신뢰성과 안정성 유지를 위해 페일 세이프(**failsafe**) 설계와 중복구조 설계의 채택을 비롯하여 전체 시스템의 안전 설계를 고려한 후에 제품을 사용하십시오. 본 제품은 항공 우주 기기, 간선 통신 장비, 핵 전력 통제 장비, 의료 장비 등 높은 신뢰성과 안정성이 요구되는 응용 분야에 사용하도록 설계되지 않았습니다. 그러므로 이 제품을 이러한 분야에 사용할지 여부에 대한 결정은 충분한 고려 후에 이루어져야 합니다.

## 법률 정보

KYOCERA Document Solutions Inc.의 사전 서면 동의 없이 이 설명서의 전부 또는 일부를 복사하거나 기타 복제하는 행위는 금지됩니다.

### 상표 관련 사항

- PRESCRIBE 및 ECOSYS는 Kyocera Corporation의 등록 상표입니다.
- KPDL은 Kyocera Corporation의 상표입니다.
- Microsoft, Windows, Windows XP, Windows Server 2003, Windows Vista, Windows Server 2008, Windows 7, Windows Server 2012, Windows 8, Windows 8.1, Windows 10 및 Internet Explorer는 미국 및/또는 기타 국가에서 Microsoft Corporation의 등록 상표이거나 상표입니다.
- PCL은 Hewlett-Packard Company의 상표입니다.
- Adobe Acrobat, Adobe Reader, PostScript는 Adobe Systems, Incorporated의 상표입니다.
- Ethernet은 Xerox Corporation의 등록 상표입니다.
- IBM 및 IBM PC/AT는 International Business Machines Corporation의 상표입니다.
- AppleTalk, Bonjour, Macintosh, Mac OS는 미국과 기타 국가에서 등록된 Apple Inc.의 상표입니다.
- 본 장비에 설치되어 있는 모든 유럽 언어 폰트는 Monotype Imaging Inc.과의 라이선스 합의하에 사용되고 있습니다.
- Helvetica, Palatino와 Times는 Linotype GmbH의 등록 상표입니다.
- ITC Avant Garde Gothic, ITC Bookman, ITC ZapfChancery, ITC ZapfDingbats는 International Typeface Corporation의 등록 상표입니다.
- ThinPrint는 독일 및 기타 국가에서 Cortado AG의 상표입니다.
- Monotype Imaging Inc.의 UFST™ MicroType® 폰트가 본 장비에 설치되어 있습니다.
- 본 장비에는 Independent JPEG Group에서 개발한 모듈이 있는 소프트웨어가 탑재되어 있습니다.
- iPad, iPhone 및 iPod는 미국과 기타 국가에서 등록된 Apple Inc.의 상표입니다.
- AirPrint와 AirPrint 로고는 Apple Inc.의 상표입니다.
- iOS는 미국과 기타 국가에서 사용 중인 상표 또는 등록 상표이며 Apple Inc.의 라이선스하에 사용됩니다.
- Google 및 Google Cloud Print™는 Google Inc.의 상표이거나 등록 상표입니다.
- Mopria™는 Mopria™ Alliance의 등록 상표입니다.
- Wi-Fi 및 Wi-Fi Direct는 Wi-Fi Alliance의 상표 및/또는 등록 상표입니다.

다른 모든 상표명과 제품명은 해당 회사의 등록 상표 또는 상표입니다. ™ 및 ® 기호는 본 사용 설명서에서 사용되지 않습니다.

## GPL/LGPL

본 장비의 펌웨어에는 GPL(<http://www.gnu.org/licenses/gpl.html>) 및/또는 LGPL(<http://www.gnu.org/licenses/lgpl.html>) 소프트웨어가 포함되어 있습니다. 사용자는 소스 코드를 입수하여 GPL/LGPL의 조건하에서 해당 코드를 복사, 재배포, 수정할 수 있습니다. 소스 코드의 사용 가능성을 포함한 자세한 정보는 다음 사이트를 방문하십시오:  
<http://www.kyoceradocumentsolutions.com/gpl/>.

## OpenSSL 라이선스

Copyright (c) 1998-2006 The OpenSSL Project. 모든 권리 보유.

소스 및 2진 형식을 수정하거나 수정하지 않고 재배포 및 사용하는 것은 다음과 같은 조건을 만족하는 경우 허용됩니다.

1. 재배포되는 소스 코드에는 위에 명시된 저작권, 본 조건 목록, 다음과 같은 진술 내용이 그대로 유지되어야 합니다.
2. 2진 형식으로 재배포하는 경우에는 위에 명시된 저작권, 본 조건 목록, 다음과 같은 진술 내용을 재배포하는 코드와 함께 제공되는 문서 또는 기타 자료의 형식으로 재현해야 합니다.
3. 이 소프트웨어의 기능이나 사용에 대한 모든 홍보 자료에는 다음과 같은 문구가 표시되어야 합니다: "본 제품에는 OpenSSL Project에서 OpenSSL Toolkit에 사용하기 위해 개발한 소프트웨어가 포함되어 있습니다. (<http://www.openssl.org/>)"
4. 사전 서면 허가 없이 "OpenSSL Toolkit" 및 "OpenSSL Project" 명칭을 이 소프트웨어로부터 파생된 제품을 추천하거나 홍보하는 데 사용할 수 없습니다.  
서면 허가는 [openssl-core@openssl.org](mailto:openssl-core@openssl.org)로 문의하십시오.
5. OpenSSL Project의 사전 서면 허가 없이 이 소프트웨어로부터 파생된 제품을 "OpenSSL"이라고 칭하거나 제품의 명칭에 "OpenSSL"을 포함시킬 수 없습니다.
6. 모든 형태의 재배포물에는 다음과 같은 문구가 포함되어야 합니다: "본 제품에는 OpenSSL Project에서 OpenSSL Toolkit(<http://www.openssl.org/>)에 사용하기 위해 개발한 소프트웨어가 포함되어 있습니다.

이 소프트웨어는 OpenSSL PROJECT에 의해 "있는 그대로" 제공되며, 상품성 및 특정 목적에 대한 적합성과 관련된 묵시적인 보증을 비롯한 모든 명시적 또는 묵시적인 보증은 인정되지 않습니다. OpenSSL PROJECT는 어떤 경우에도 이 소프트웨어의 사용이 아닌 다른 계약, 책임, 위법행위(사용자의 부주의 및 기타 포함) 등의 요인으로 인해 발생한 직접적, 간접적, 부수적, 특수적, 징벌적 또는 후속적인 손해(대체 제품이나 서비스의 조달, 사용, 데이터 및 수익의 손실, 사업 중단을 포함하되 이에 제한되지 않음)를 책임지지 않으며, 이러한 손해의 가능성에 대해 고지를 받은 경우에도 마찬가지입니다.

## Original SSLeay 라이선스

Copyright (C) 1995-1998 Eric Young(eay@cryptsoft.com) All rights reserved.

본 제품은 Eric Young(eay@cryptsoft.com)이 작성한 SSL 구현 패키지입니다. 이 구현 소프트웨어는 Netscapes SSL을 따르도록 작성되었습니다.

이 라이브러리는 다음과 같은 조건을 만족하는 한 상업적 및 비상업적인 목적으로 자유롭게 활용할 수 있습니다. 다음 조건은 SSL 코드뿐만 아니라 라이브러리 내에 있는 RC4, RSA, lhash, DES 등의 모든 코드에 해당됩니다. 이 소프트웨어에 포함되어 있는 SSL 문서에는 동일한 저작권 문구가 수록되어 있습니다. 단, 저작권 보유자는 Tim Hudson(tjh@cryptsoft.com)으로 되어 있습니다.

저작권은 Eric Young에게 있으며, 코드의 어떠한 저작권 문구도 삭제하면 안 됩니다.

이 패키지를 제품의 일부로 사용하는 경우에는 라이브러리 부분에 대한 저작자를 Eric Young으로 명시하여야 합니다.

이 내용은 프로그램 시작 시의 문자 메시지나 패키지와 함께 제공되는 문서(온라인 또는 책자)의 형태로 표기할 수 있습니다.

소스 및 2진 형식을 수정하거나 수정하지 않고 재배포 및 사용하는 것은 다음과 같은 조건을 만족하는 경우 허용됩니다.

1. 재배포되는 소스 코드에는 저작권, 본 조건 목록, 다음과 같은 진술 내용이 그대로 유지되어야 합니다.
2. 2진 형식으로 재배포하는 경우에는 위에 명시된 저작권, 본 조건 목록, 다음과 같은 진술 내용을 재배포하는 코드와 함께 제공되는 문서 또는 기타 자료의 형식으로 재현해야 합니다.
3. 이 소프트웨어의 기능이나 사용에 대한 모든 홍보 자료에는 다음과 같은 문구가 표시되어야 합니다: "본 제품에는 Eric Young(eay@cryptsoft.com)이 제작한 암호화 소프트웨어가 포함되어 있습니다."  
사용하는 라이브러리의 루틴이 암호화와 관련되어 있지 않은 경우에는 '암호화'라는 단어를 사용하지 않아도 됩니다.

apps 디렉토리(어플리케이션 코드)의 Windows 관련 코드(또는 이를 통해 작성된 것)를 포함시키는 경우에는 다음 문구를 포함시켜야 합니다: "본 제품에는 Tim Hudson(tjh@cryptsoft.com)이 제작한 소프트웨어가 포함되어 있습니다."

이 소프트웨어는 Eric Young에 의해 "있는 그대로" 제공되며, 상품성 및 특정 목적에 대한 적합성에 대한 묵시적 보증을 비롯한 모든 명시적 및 묵시적 보증은 인정되지 않습니다. 제작자는 어떤 경우에도 이 소프트웨어의 사용이 아닌 다른 계약, 책임, 위법행위(사용자의 부주의 및 기타 포함) 등의 요인으로 인해 발생한 직접적, 간접적, 부수적, 특수적, 징벌적 또는 후속적인 손해(대체 제품이나 서비스의 조달, 데이터 및 수익의 손실, 사업 중단을 포함하되 이에 제한되지 않음)를 책임지지 않으며, 이러한 손해의 가능성에 대해 고지를 받은 경우에도 마찬가지입니다.

이 코드의 공개된 모든 버전과 이 코드를 사용하여 제작된 코드에 대한 라이선스 및 배포 조건은 변경될 수 없습니다. 즉, 이 코드를 복사하여 다른 배포 라이선스[GNU 공개 라이선스 포함]에 포함시킬 수 없습니다.

### Monotype Imaging 라이선스 계약

- 1 소프트웨어는 UFST Software뿐만 아니라 특수 포맷으로 인코딩된 것으로서, 디지털 인코딩된 기계판독식 확장형 아웃라인 데이터를 의미합니다.
- 2 사용자는 Monotype Imaging으로 반송할 등록카드에 명시된 주소에서 사업 또는 개인 용도로, 문자, 숫자, 기호(글자체)의 무게, 형태, 버전을 복제하고 표시하는데 해당 소프트웨어를 사용하기 위한 비독점 라이선스를 수용하는 데 동의합니다. 이 라이선스 계약 조건에 의거하여, 사용자는 최대 3대의 프린터에서 해당 폰트를 사용할 권한이 있습니다. 4대 이상의 프린터에서 폰트를 사용해야 한다면 Monotype Imaging 에서 얻을 수 있는 다중사용자 라이선스 계약을 체결해야 합니다. Monotype Imaging은 소프트웨어와 서체에 대한 모든 권리와 권한을 보유하며, 이 계약에 명시된 조건에 따라 소프트웨어를 사용할 수 있는 라이선스 이외의 권리를 사용자에게 부여할 수 있는 권한은 없습니다.
- 3 Monotype Imaging의 독점권을 보호하기 위해, 사용자는 소프트웨어와 서체에 관한 기타 독점 정보를 유지하고 소프트웨어와 서체의 입수와 사용을 규정하는 합리적인 절차를 수립하는 데 동의합니다.
- 4 사용자는 백업 사본을 하나 만들 수 있는 것을 제외하고, 소프트웨어나 서체를 복제 또는 복사하지 않을 것에 동의합니다. 이러한 사본은 원본에 있는 것과 동일한 독점적 통지를 포함한다는 것에 동의합니다.
- 5 이 라이선스는 종료되지 않는 한 소프트웨어와 서체의 최종 사용 때까지 지속됩니다. 사용자가 본 라이선스의 계약 조건을 준수하지 않고 Monotype Imaging의 통지 후 30일 이내에 시정하지 않을 경우 이 라이선스는 Monotype Imaging에 의해 종료될 수 있습니다. 이 계약이 종료 또는 만료된 경우, 사용자는 Monotype Imaging에 반환하거나 소프트웨어와 서체, 그리고 문서의 모든 사본을 파기해야 합니다.
- 6 사용자는 소프트웨어를 수정, 변경, 해체, 암호 해독, 역엔지니어링, 디컴파일을 하지 않는 데 동의합니다.
- 7 Monotype Imaging은 인도 후 90일 동안 소프트웨어가 Monotype Imaging에서 발행한 규격에 따라 실행될 것을 보증하며, 디스켓의 재질과 기능에 결함이 없음을 보증합니다. Monotype Imaging은 소프트웨어에 버그, 에러, 누락이 없음을 보증하지 않습니다.  
당사자들은 특정 목적에 대한 적합성 및 매매 가능성에 대한 보증을 포함한 모든 기타 명시적 및 묵시적인 보증이 제외된다는 것에 동의합니다.
- 8 소프트웨어 및 서체에 관한 유일한 사용자 구제책과 Monotype Imaging의 유일한 책임은 결함 부품이 Monotype Imaging에 반품된 즉시 수리 또는 교체하는 것입니다.  
Monotype Imaging은 어떤 경우에도 수익 손실, 데이터 손실, 기타 부수적이거나 결과로 인한 손실, 그리고 소프트웨어 및 서체의 남용이나 잘못된 사용으로 인해 발생한 모든 손실에 대한 책임을 지지 않습니다.
- 9 본 계약은 미국 매사추세츠 주 법률의 적용을 받습니다.

- 10 사용자는 **Monotype Imaging**의 사전 서면 동의 없이 소프트웨어 및 서체를 서브라이선스, 판매, 임대, 양도할 수 없습니다.
- 11 정부에 의한 소프트웨어 사용, 복제 또는 공개는 **FAR 252-227-7013**의 기술 데이터 및 컴퓨터 소프트웨어에 관한 권한 (**Rights in Technical Data and Computer Software**) 조항의 하부 조항 **(b)(3)(ii)** 또는 부칙 **(c)(1)(ii)**의 제한 조건에 따릅니다. 기타 사용, 복제 또는 공개는 **FAR 52.227-19 (c)(2)**의 규정에 따라 제한된 권한의 해당 소프트웨어 조건에 따릅니다.
- 12 사용자는 이 계약서를 숙지 및 이해하고 계약 조건을 준수할 것에 동의합니다. 어떤 당사자도 본 계약서에 포함되지 않은 진술 및 표현에 구속되지 않습니다. 본 계약 내용의 변경은 합당하게 승인된 양 당사자의 대표에 의해 서명된 후에만 효력을 발휘합니다. 본 디스켓 패키지를 개봉함으로써, 사용자는 본 계약의 계약 조건을 수용한다는 것에 동의합니다.

## Knopflerfish 라이선스

본 제품에는 **Knopflerfish Project**에서 개발한 소프트웨어가 포함되어 있습니다.

<http://www.knopflerfish.org>

Copyright 2003-2010 The Knopflerfish Project. 모든 권리 보유.

소스 및 2진 형식을 수정하거나 수정하지 않고 재배포 및 사용하는 것은 다음과 같은 조건을 만족하는 경우 허용됩니다.

- 재배포되는 소스 코드에는 위에 명시된 저작권, 본 조건 목록, 다음과 같은 진술 내용이 그대로 유지되어야 합니다.
- 2진 형식으로 재배포하는 경우에는 위에 명시된 저작권, 본 조건 목록, 다음과 같은 진술 내용을 재배포하는 코드와 함께 제공되는 문서 또는 기타 자료의 형식으로 재현해야 합니다.
- 명시적인 사전 서면 허가 없이 **KNOPFLERFISH project**의 명칭이나 그 기여자의 이름을 이 소프트웨어로부터 파생된 제품을 추천하거나 홍보하는 데 사용하지 못할 수 있습니다.

이 소프트웨어는 저작권자 및 기여자에 의해 "있는 그대로" 제공되며, 상품성 및 특정 목적에 대한 적합성과 관련된 묵시적인 보증을 비롯한 모든 명시적 또는 묵시적인 보증은 인정되지 않습니다. 저작권자는 어떤 경우에도 이 소프트웨어의 사용이 아닌 다른 계약, 책임, 위법행위(사용자의 부주의 및 기타 포함) 등의 요인으로 인해 발생한 직접적, 간접적, 부수적, 특수적, 징벌적 또는 후속적인 손해(대체 제품이나 서비스의 조달, 데이터 및 수익의 손실, 사업 중단을 포함하되 이에 제한되지 않음)를 책임지지 않으며, 이러한 손해의 가능성에 대해 고지를 받은 경우에도 마찬가지입니다.

## Apache 라이선스(버전 2.0)

Apache 라이선스

버전 2.0, 2004년 1월

<http://www.apache.org/licenses/>

사용, 재생산 및 배포를 위한 규정과 조건

### 1. 정의.

"라이선스"란 본 문서의 제1조에서 제9조에 걸쳐 정의되고 있는 사용과 복제 및 배포에 관한 규정과 조건을 의미합니다.

"라이선서"란 저작권 소유자 혹은 저작권 소유자의 위임을 받아 라이선스를 부여하는 사람을 지칭합니다.

"법인"이란, 행위자와 그 행위자를 관리하거나, 행위자에 의해 관리되거나, 행위자와 공통 관리 하에 있는 모든 주체로 구성된 연합체를 가리킵니다. 이 정의에서 "관리"란 (i) 계약 또는 그 외의 방식으로, 직접 또는 간접적으로 이 법인의 지휘나 경영을 야기하는 권한, 또는 (ii) 이 법인에 대해 50% 이상의 주식 소유권, 혹은 (iii) 수익 소유권을 가지는 것을 지칭합니다.

"귀하"는 본 라이선스에 의해 부여되는 권리를 행사하는 개인이나 법인을 지칭합니다.

"소스" 형식이란 소프트웨어의 소스 코드, 문서화 소스, 설정 파일 등에 대해 변경을 추가하는 데 용이한 형식을 의미합니다.



"오브젝트" 형식이란 소스 형식에 대한 기계적인 변환이나 번역을 통해 생성된 모든 형식으로, 컴파일된 오브젝트 코드, 생성된 문서, 기타 매체 형식으로의 전환 등을 포함하나 여기에 국한되지는 않습니다.

"저작물"이란 소스 형식이나 오브젝트 형식을 불문하고 저작물에 포함되거나 첨부된 저작권 문구에 의해 표시된 것처럼 (아래의 부록 사례 참조) 본 라이선스에 의해 사용이 허가되는 저작물을 의미합니다.

"2차 저작물"이란 소스 형식이나 오브젝트 형식을 불문하고 저작물에 기반하거나 저작물로부터 파생된 모든 저작물로, 이에 대한 편집상의 개정이나 주석, 퇴고 등의 수정행위가 전체적으로 원 저작물을 나타내는 것을 의미합니다. 본 라이선스에서의 2차 저작물은 저작물 및 그것의 2차 저작물의 인터페이스와 별도로 독립적으로 존재하거나 단순히 링크나 이름으로만 연결된 저작물은 포함되지 않습니다.

"기여물"이란 저작물의 원본을 비롯하여 저작물이나 그것의 2차 저작물에 대한 수정이나 추가를 포함하는 모든 저작물로서, 저작권자 혹은 저작권자로부터 위임을 받은 개인이나 법인이 저작물에 반영시키기 위한 의도로 라이선서에게 제출한 것을 의미합니다. 본 정의에 있어서 "제출"이란 저작물을 논하거나 개선하기 위한 목적으로 라이선서나 그의 대리인에 의해 관리되는 전자메일링 리스트, 소스 코드 관리 시스템, 이슈 추적 시스템 등을 사용한 전자적 방식이나 구두, 혹은 서면 등의 방식으로 소통하는 모든 형태를 의미합니다. 단, 저작권자가 "기여물에 해당되지 않음"이라고 명확하게 표시하거나 서면으로 표현한 방법은 제외됩니다.

"기여자"란 자신의 기여물이 라이선서에 의해 받아들여지고 결과적으로 저작물에 반영된 라이선서 및 모든 개인이나 법인을 의미합니다.

2. 저작권 사용 허가. 이 라이선스의 규정 및 조건에 따라, 각 기여자는 사용자에게 소스 코드 또는 목적 코드 형태로 저작물과 그 2차 저작물을 재생산, 2차 저작물 준비, 일반 공표, 일반 실행, 재실시권 허가 및 배포하기 위한 영구적이고 전 세계적이며 비독점적인 비용과 사용료 없는 취소불능의 저작권을 허가합니다.
  3. 특허권 사용 허가. 이 사용 허가서의 규정 및 조건에 따라, 각 기여자는 사용자에게 저작물을 제작, 사용, 판매 제안, 판매, 수입 그리고 전송할 수 있는 영구적인, 전 세계적인, 비독점적인, 비용 없는, 사용료 없는, 취소될 수 없는 (이 절에서 기술된 경우를 제외하고) 특허권을 허가합니다. 여기서 특허권은 해당 기여자에 의해 사용 허가 될 수 있고, 기여물 단독 또는 저작물과 기여물의 결합에 의해 침해될 수 밖에 없는 특허 청구에 대해서만 적용됩니다. 사용자가 저작물 또는 저작물에 포함된 기여물이 직접적 또는 기여적으로 특허를 침해했다고 주장하는 단체에 대하여 특허 소송(교차 청구 및 반소 포함)을 제기하는 경우, 이 라이선스하에 사용자에게 허가된 특허 사용권은 소송 제기일로부터 종료됩니다.
  4. 재배포. 사용자는 아래의 조건을 만족하는 한 수정 또는 수정 없이, 소스 코드 또는 목적 코드의 형태로, 임의의 미디어로 저작물 또는 2차 저작물의 복사본을 재생산 및 배포할 수 있습니다.
    - (a)사용자는 저작물 또는 2차 저작물의 수신자에게 이 라이선스 사본을 제공해야 합니다.
    - (b)사용자는 수정한 파일에 자신이 파일을 수정하였음을 알리는 문구를 알아보기 쉽게 명시해야 합니다.
    - (c)사용자는 배포하려는 2차 저작물의 소스에서, 원 저작물의 소스 코드에 있던 모든 저작권, 특허, 상표 및 귀속 고지를 유지해야 합니다. 단, 2차 저작물과 관계 없는 고지는 제외합니다. 그리고
    - (d)"NOTICE" 파일이 저작물의 배포본에 포함되어 있는 경우, 사용자가 배포하는 모든 2차 저작물에도 해당 NOTICE 파일에 담긴 귀속 고지 사본이 읽을 수 있는 형태로 포함되어야 합니다. 단, 2차 저작물의 어떤 부분에도 관련이 없는 고지는 제외합니다. 당해 고지는 적어도 다음과 같이 위치 중 한 곳에 위치해야 합니다: 2차 저작물의 일부로 배포되는 NOTICE 텍스트 파일 내부에, 2차 저작물과 함께 배포되는 경우 소스 또는 문서 내부에, 또는 2차 저작물에 의해 생성되는 화면 안에(해당 서드파티 고지문이 보통 표시되는 경우 어느 곳이든 불문). NOTICE 파일의 내용은 정보 제공이 목적이므로 라이선스 조건을 변경하지 않습니다. 사용자는 자신이 배포하는 2차 저작물 내에 저작물의 NOTICE 파일에 덧붙여 자신만의 귀속 고지를 배포할 수 있으나 해당 추가 귀속 고지가 본 라이선스를 변경할 수 없습니다.
- 사용자는 자신이 수정한 부분에 자신의 저작권 문구를 추가하고 수정 부분의 사용, 재생산, 배포에 대해, 또는 2차 저작물 전체에 대해 부가적이거나 이 라이선스와는 다른 규정 및 조건을 추가할 수 있습니다. 단, 저작물에 대한 사용자의 사용, 재생산 및 재배포가 이 라이선스에 명시된 조건에 부합해야 합니다.



5. 기여물 제출. 사용자가 명시적으로 달리 언급하지 않는 한, 사용자가 저작물에 포함시키기 위해 라이선스 허가자에게 의도적으로 제출한 기여물은 추가적인 규정 또는 조건 없이 이 라이선스의 규정과 조건을 따릅니다. 위 규정에도 불구하고, 본 문서의 어떤 규정도 사용자가 기여물에 관해 라이선스 허가자와 체결한 별도의 라이선스 계약을 대신하거나 변경하지 않습니다.
6. 상표. 이 라이선스는 라이선스 허가자의 상호, 상표, 서비스 마크, 제품명을 사용할 권한을 부여하지 않습니다. 단, 저작물의 원 출처를 밝히거나 NOTICE 파일의 내용을 재생산하기 위해 합리적이고 관습적으로 사용하기 위해 필요한 경우에는 예외로 합니다.
7. 보증의 부인. 해당 법률에 의해 요구되거나 서면으로 합의한 경우를 제외하고, 라이선스 허가자(또는 기여자)는 권원(權原), 비침해, 상업성 또는 특정 목적에의 적합성에 대한 묵시적인 보증을 제한 없이 포함하여 명시적이든 묵시적이든 모든 보증이나 조건을 포함하여 어떠한 종류의 보증이나 조건 없이 "있는 그대로"의 저작물(또는 기여물)을 제공합니다. 사용자는 저작물의 사용 또는 재배포의 적합성을 결정할 전적인 책임이 있고 이 라이선스하에서 권한을 행사하는 것과 관련된 모든 위험을 감수합니다.
8. 책임 제한. 불법 행위(태만 포함), 계약 또는 다른 형태로든, (고의적이고 전적으로 태만한 행동과 같이) 해당 법률로 강제되거나 또는 서면으로 합의하지 않는 한, 어떠한 경우나 어떠한 법률적 이론 하에서도, 기여자는 이 라이선스 또는 저작물의 사용 중단 또는 저작물의 사용 불가의 결과로 발생하는 직접적, 간접적, 특별, 부수적 또는 결과적 손해(영업권, 업무 중단, 컴퓨터 고장 또는 오동작으로 인한 손해, 또는 기타 모든 상업적 손해나 손실 포함)를 포함한 사용자의 손해에 대해 책임이 없으며, 심지어 기여자가 해당 손해의 가능성을 고지받은 경우에도 마찬가지입니다.
9. 보증 또는 부가 책임의 수락. 저작물과 해당 2차 저작물을 재배포 할 때, 사용자는 지원, 보증, 손해배상 책임 또는 이 라이선스와 부합하는 기타 의무 및/또는 권리를 수락하는 대가로 소정의 수수료를 제안하고 부과할 수 있습니다. 그러나 그러한 책임을 수락하는 데 있어 사용자는 기타 다른 기여자를 대신해서가 아니라 오로지 자신을 위해 자신의 책임 하에 하며, 사용자는 그러한 보증이나 추가 책임의 수락으로 인해 해당 기여자가 임게 되는 어떠한 책임이나 기여자에게 제기되는 클레임에 대해 각 기여자를 면책하고 보호하고 손해를 입지 않도록 하는 데 동의합니다.

#### 라이선스 조건의 끝

부록: 저작물에 Apache 라이선스를 적용하는 방법.

사용자의 저작물에 Apache 라이선스를 적용하려면, 다음의 틀을 갖는 고지에서 대브래킷("[[]]")으로 둘러싸인 부분을 자신을 식별할 수 있는 정보로 대체해야 합니다. (대괄호 자체는 포함해서는 안 됩니다!) 문구는 파일 형식에 따라 적절한 코멘트 형식으로 둘러싸야 합니다. 제3자의 아카이브에서 쉽게 확인할 수 있도록 파일 또는 클래스 이름과 목적 설명도 저작권 고지가 있는 동일한 "인쇄된 페이지"에 포함할 것을 권장합니다.

#### 저작권 [연도] [저작자 명]

Apache 라이선스 버전 2.0("라이선스")에 의해 사용 허가됨. 본 라이선스에 따르지 않고서는 이 파일을 사용할 수 없습니다. 다음 웹 사이트에서 이 라이선스의 사본을 구할 수 있습니다:

<http://www.apache.org/licenses/LICENSE-2.0>

해당 법률에 의해 요구되거나 서면으로 합의한 경우를 제외하고, 이 라이선스하에 배포되는 소프트웨어는 명시적이든 묵시적이든 어떤 종류의 보증이나 조건 없이 "있는 그대로" 배포됩니다. 본 라이선스에 의거한 권한과 제한을 다루는 특정 규정을 라이선스에서 참조하십시오.

## 절전 관리 기능

이 장치는 프린터 및 팩스 기능이 대기 상태로 유지하는 슬립을 갖추고 있지만 장치가 마지막으로 사용된 후, 일정 시간이 지나면 전력 소비를 최소화합니다. 슬립 모드에 있을 때, 장치가 사용되지 않으면 전원이 자동적으로 꺼집니다.

▶ [슬립 \(2-32 페이지\)](#)

[전원 차단 조건\(유럽 모델\) \(2-33 페이지\)](#)

## 자동 양면 인쇄 기능

본 장비에는 양면 인쇄 기능이 기본적으로 포함되어 있습니다. 예를 들어, 단면 원고 2매를 1장에 양면 인쇄하면 사용하는 용지의 양을 줄일 수 있습니다.

▶ [양면/분할 \(6-12 페이지\)](#)

양면 모드에서 인쇄하면 용지 소모량을 줄일 수 있고 삼림 자원 보존에 기여하게 됩니다. 양면 모드는 또한 구입해야 하는 용지의 양을 줄여서 비용 절감에도 도움이 됩니다. 양면 인쇄 기능이 있는 기기에서는 기본적으로 양면 모드를 설정할 것을 권장합니다.

## 자원 보호 - 용지

삼림 자원의 보존과 지속 가능한 사용을 위해, 재생지뿐만 아니라 환경보호 프로그램에서 인증하거나 유명 환경마크가 부착되고 EN 12281:2002\* 또는 유사한 품질 표준에 부합하는 초지(virgin paper)를 사용할 것을 권장합니다.

본 기기는 또한 64 g/m<sup>2</sup> 용지에서 인쇄를 지원합니다. 원료가 적게 함유된 그러한 용지를 사용하면 삼림 자원의 보존에 더욱 기여하게 됩니다.

\* : EN12281:2002 "인쇄 및 사업 용지 - 건식 토너 이미징 프로세스를 위한 복사 용지 요구사항"

사용자의 판매 또는 서비스 담당자가 추천되는 용지 종류에 관한 정보를 제공할 수 있습니다.

## "전원 관리"의 환경적 이점

유휴 상태에서 전원 소비를 줄이기 위해 본 기기는 본체가 일정 시간 동안 사용되지 않을 때 절전 모드를 자동으로 활성화 하는 전원 관리 기능을 갖추고 있습니다.

본 기기가 절전 모드 상태에서 인쇄 준비 모드로 복귀하는 데 소요되는 시간은 얼마 되지 않지만 에너지 소모량은 상당히 줄일 수 있습니다. 절전 모드로 전환되는 시간을 초기설정으로 지정하여 본 기기를 사용할 것을 권장합니다.

## Energy Star(ENERGY STAR®) 프로그램



당사는 국제 Energy Star 프로그램에 참여하는 기업으로서, 이 제품이 국제 Energy Star 프로그램에서 제시된 기준을 준수함을 확인하였습니다. ENERGY STAR®는 지구 온난화 방지에 일조하기 위해 에너지 효율성이 높은 제품을 개발하고 그러한 제품의 사용을 촉진하는 것을 목적으로 하는 자발적인 에너지 효율성 프로그램입니다. ENERGY STAR® 인증 제품을 구입하시면 제품 사용 중 온실가스 배출을 줄이고 에너지 비용을 절감하는 데 도움이 됩니다.

# 2 본체 설치 및 설정

본 장에서는 부품 명칭, 케이블 연결, 소프트웨어 설치 등과 같이 본 기기의 관리자를 위한 정보가 수록되어 있습니다.

부품 명칭(본체 외부) .....	2-2	소프트웨어 설치하기 .....	2-37
부품 명칭(커넥터/내부) .....	2-4	DVD에 수록된 소프트웨어(Windows) .....	2-37
부품 명칭(옵션 장비 부착 시) .....	2-6	Windows에서 소프트웨어 설치하기 ..	2-38
본체와 다른 장치 연결하기 .....	2-7	소프트웨어 제거하기 .....	2-44
케이블 연결하기 .....	2-8	Mac 컴퓨터에 소프트웨어 설	
LAN 케이블 연결하기 .....	2-8	치하기 .....	2-45
USB 케이블 연결하기 .....	2-9	TWAIN 드라이버 설정하기 .....	2-47
전원 케이블 연결하기 .....	2-9	WIA 드라이버 설정하기 .....	2-49
전원 켜기/끄기 .....	2-10	카운터 확인하기 .....	2-50
전원 켜기 .....	2-10	관리자를 위한 추가 준비사항 .....	2-51
전원 끄기 .....	2-10	PC로 문서 전송하기 .....	2-51
제어판 사용 .....	2-11	보안 강화하기 .....	2-51
제어판 키 .....	2-11	Command Center RX .....	2-52
터치 패널 .....	2-12	Command Center RX 액세스하기 ....	2-53
홈 화면 .....	2-12	보안 설정 변경하기 .....	2-54
장비 정보 디스플레이 .....	2-16	기기 정보 변경하기 .....	2-56
기능 키 .....	2-17	이메일 설정 .....	2-58
설정할 수 없는 키 표시 .....	2-18	수신처 등록하기 .....	2-62
[입력] 키 사용하기 .....	2-19	당사의 다른 제품에서 데이터 전송하기 .....	2-63
[단축] 키 사용 .....	2-19	주소장 마이그레이션 .....	2-63
도움말 화면 .....	2-20		
로그인/로그아웃 .....	2-21		
로그인 .....	2-21		
로그아웃 .....	2-22		
본체의 기본 설정 .....	2-23		
일자 및 시각 설정하기 .....	2-23		
네트워크 설정 .....	2-24		
네트워크 구성하기 .....	2-24		
무선 네트워크 구성하기 .....	2-26		
Wi-Fi Direct 설정하기 .....	2-30		
절전 관리 기능 .....	2-32		
슬립 .....	2-32		
자동 슬립 모드 .....	2-32		
슬립 규칙(유럽 모델) .....	2-33		
슬립 레벨(절전 및 빠른 복구)(유럽			
외 모델) .....	2-33		
전원 차단 조건(유럽 모델) .....	2-33		
정숙 모드 .....	2-34		
빠른 설정 마법사 .....	2-35		

## 부품 명칭(본체 외부)

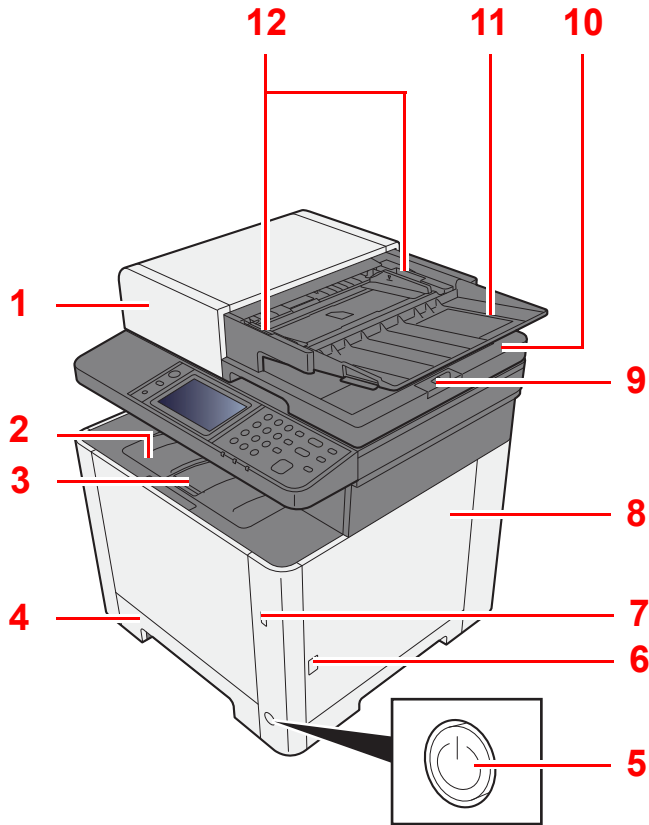

- 1 원고이송장치
- 2 내부 트레이
- 3 용지 스톱퍼
- 4 카세트 1
- 5 전원 스위치
- 6 버튼(우측 커버 열림)
- 7 USB 메모 슬롯
- 8 우측 커버
- 9 원고 스톱퍼

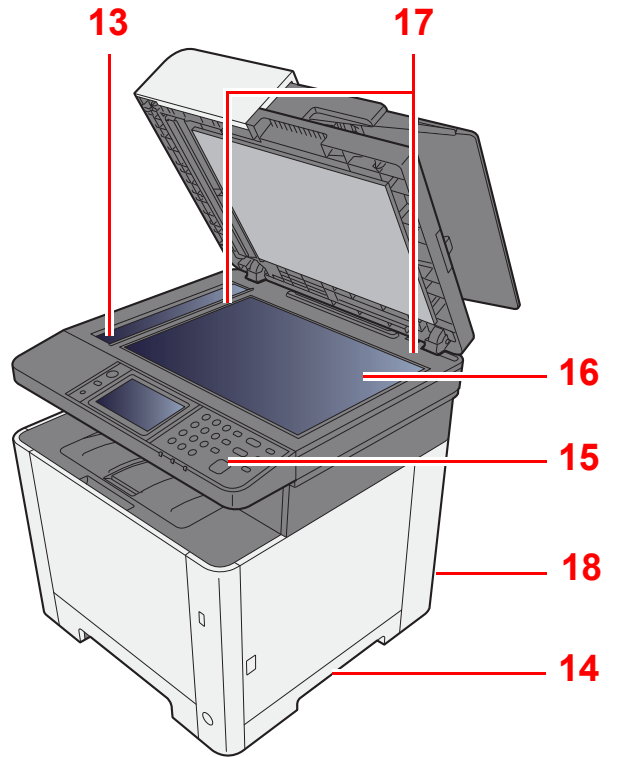

- 10 원고 배출구
- 11 원고 급지대
- 12 용지 폭 가이드
- 13 슬릿글라스
- 14 핸들
- 15 제어판
- 16 원고판
- 17 원고 크기 표시판
- 18 주 전원 스위치

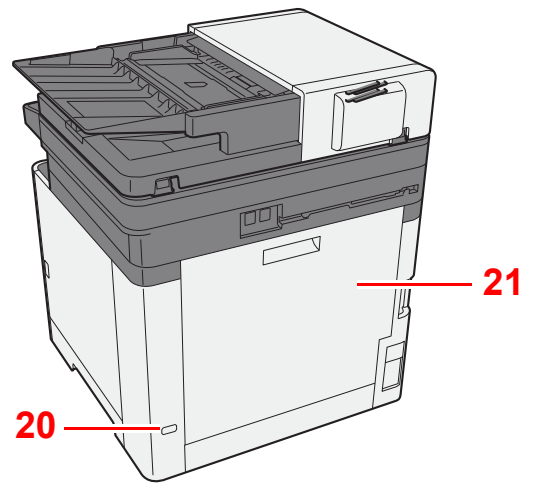
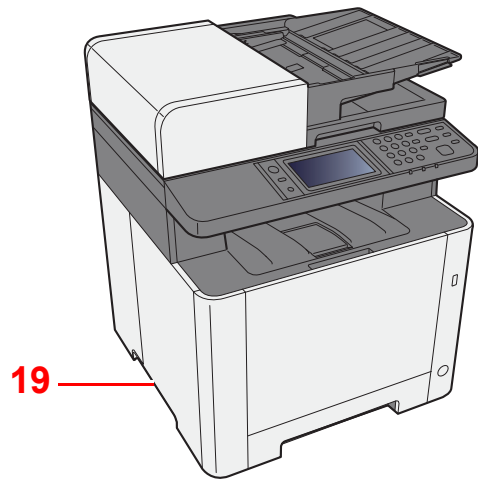

19 핸들

20 도난방지 슬롯

21 후면 커버 1

## 부품 명칭(커넥터/내부)

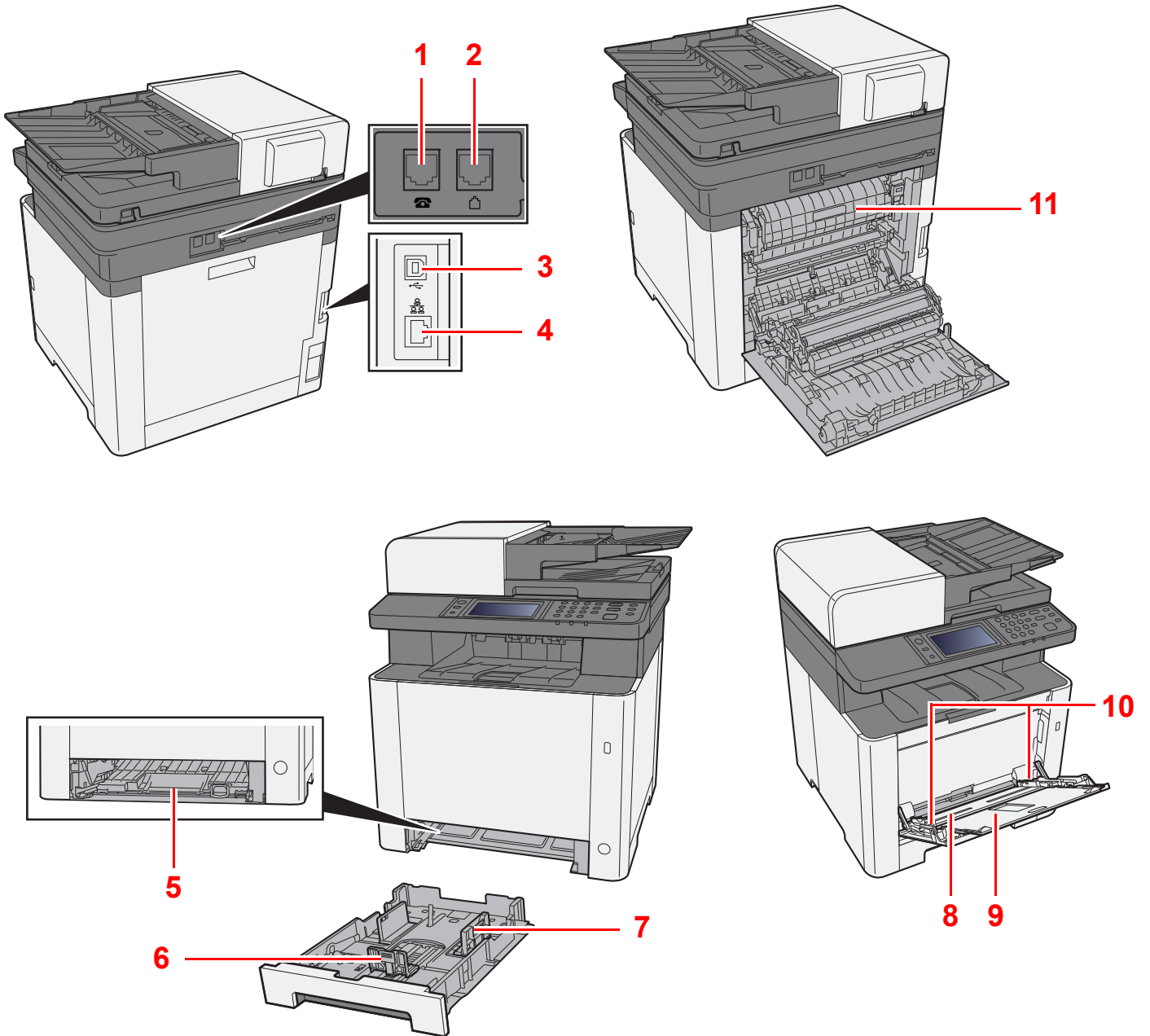

1 TEL 커넥터

2 LINE 커넥터

3 USB 인터페이스 커넥터

4 네트워크 인터페이스 커넥터

5 공급기 커버

6 용지 길이 가이드

7 용지 폭 가이드

8 수동급지대

9 트레이 연장장치

10 용지 폭 가이드

11 퓨저 커버

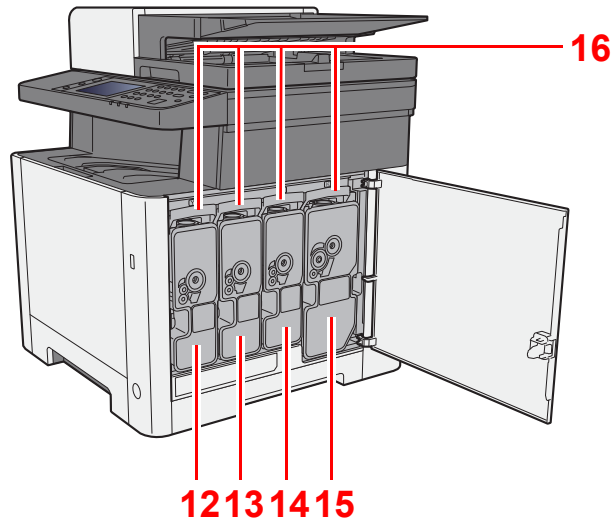

- 12 토너 컨테이너(노랑)
- 13 토너 컨테이너(사이안)
- 14 토너 컨테이너(마젠타)

- 15 토너 컨테이너(검정)
- 16 토너 컨테이너 잠금 레버

## 부품 명칭(옵션 장비 부착 시)

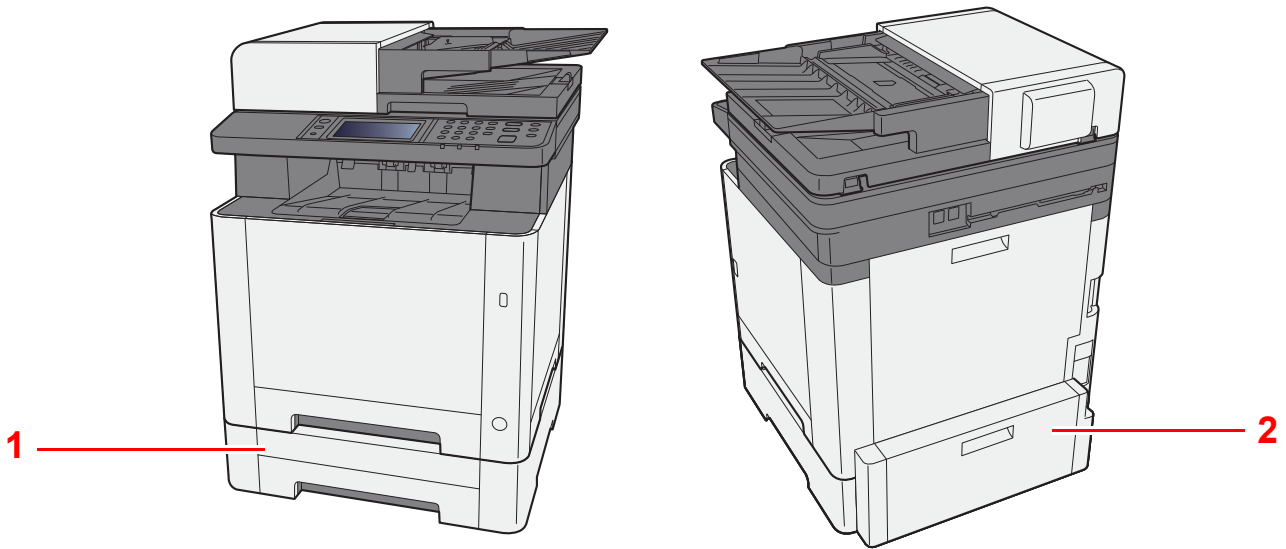

1 카세트 2

2 뒷 커버 2

▶ [옵션 장치 \(11-2 페이지\)](#)



## 본체와 다른 장치 연결하기

환경과 기기 사용 목적에 맞는 필요한 케이블을 준비하십시오.

### USB를 통해 본체를 PC에 연결하는 경우

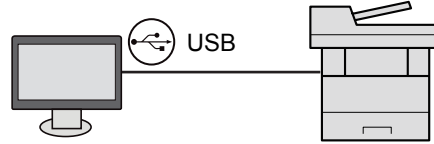

### 네트워크 케이블, Wi-Fi 또는 Wi-Fi Direct를 사용하여 본체를 PC나 태블릿에 연결하는 경우

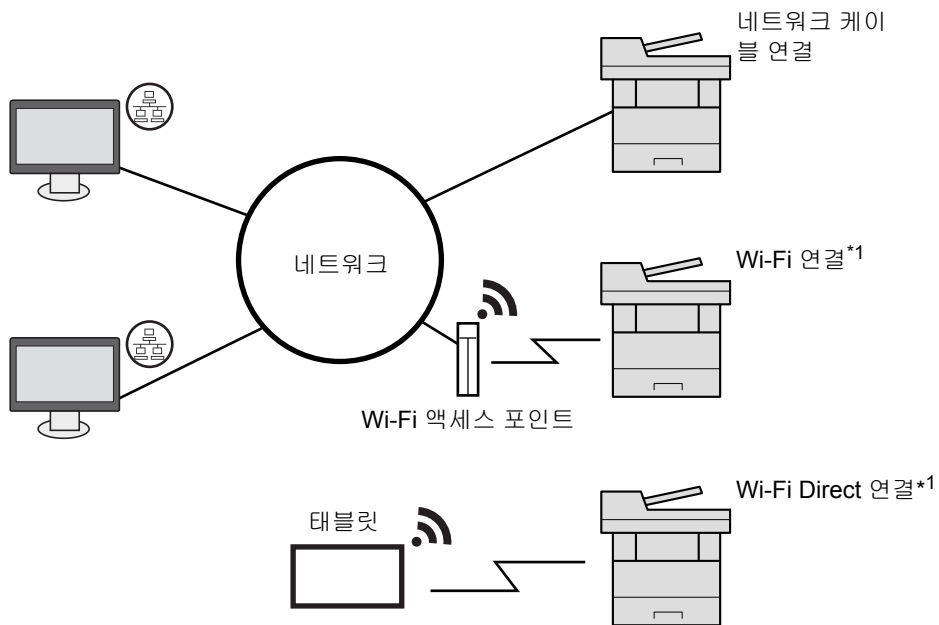

\*1 Wi-Fi 가능 모델에만 해당됩니다.



주

무선 LAN을 사용하는 경우 다음을 참조하십시오:

▶ [무선 네트워크 구성하기 \(2-26 페이지\)](#)

### 사용 가능한 케이블

연결 환경	기능	필요한 케이블
LAN 케이블을 본체에 연결	프린터/스캐너/네트워크 팩스	LAN 케이블 (10BASE-T, 100BASE-TX, 1000BASE-T)
USB 케이블을 본체에 연결	프린터/스캐너(TWAIN/WIA)	USB 2.0 호환 케이블(고속 USB 호환, 최대 5.0 m, 차폐)



중요

USB 2.0 호환 케이블 이외의 케이블을 사용하면 고장이 발생할 수 있습니다.

# 케이블 연결하기

## LAN 케이블 연결하기

☑ **중요**

본체 전원이 꺼진 상태여야 합니다.

▶ [전원 끄기 \(2-10 페이지\)](#)

### 1 본체에 케이블을 연결합니다.

- 1 LAN 케이블을 네트워크 인터페이스 커넥터에 연결합니다.

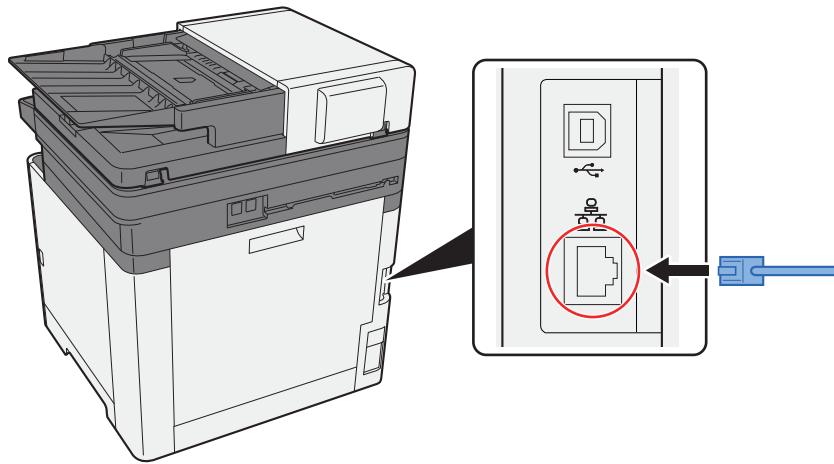

- 2 케이블의 다른 쪽 끝부분을 허브나 PC에 연결하십시오.

### 2 본체의 전원을 켜고 네트워크를 설정하십시오.

▶ [네트워크 설정 \(2-24 페이지\)](#)

## USB 케이블 연결하기

☑ **중요**

본체 전원이 꺼진 상태여야 합니다.

▶ [전원 끄기 \(2-10 페이지\)](#)

### 1 본체에 케이블을 연결합니다.

- 1 USB 케이블을 USB 인터페이스 커넥터에 연결합니다.

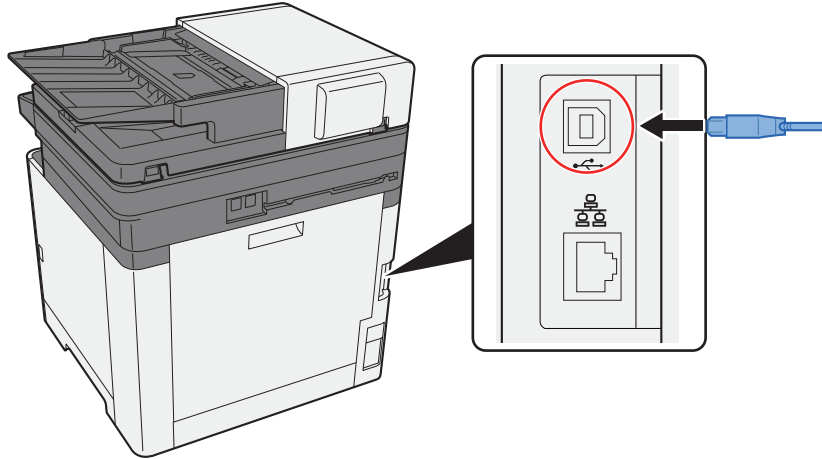

- 2 케이블의 다른 쪽 끝부분을 허브에 연결하십시오.

### 2 본체의 전원을 켭니다.

## 전원 케이블 연결하기

### 1 본체에 케이블을 연결합니다.

제품에 포함되어 있는 전원 케이블의 한쪽 끝부분을 본체에 연결하고 다른 쪽 끝부분을 전원 콘센트에 연결합니다.

☑ **중요**

본체와 함께 제공된 전원 케이블만 사용하십시오.

# 전원 켜기/끄기

## 전원 켜기

- 1 주 전원 스위치 또는 전원 스위치를 켭니다.

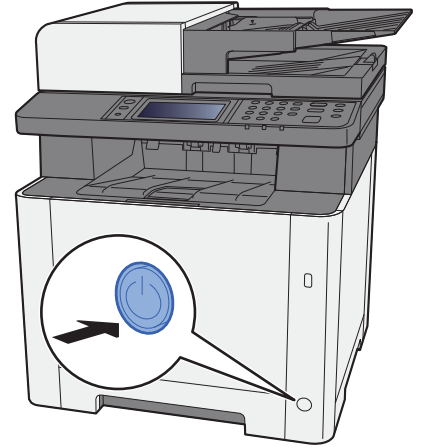
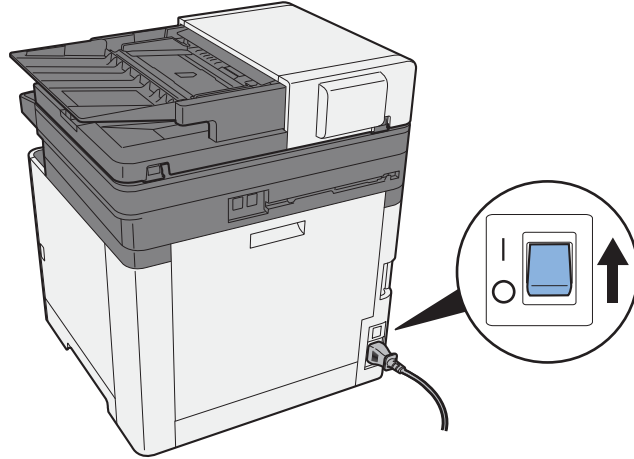

## 전원 끄기

- 1 주 전원 스위치 또는 전원 스위치를 끕니다.

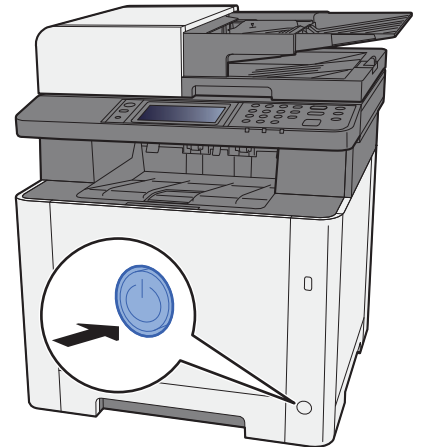
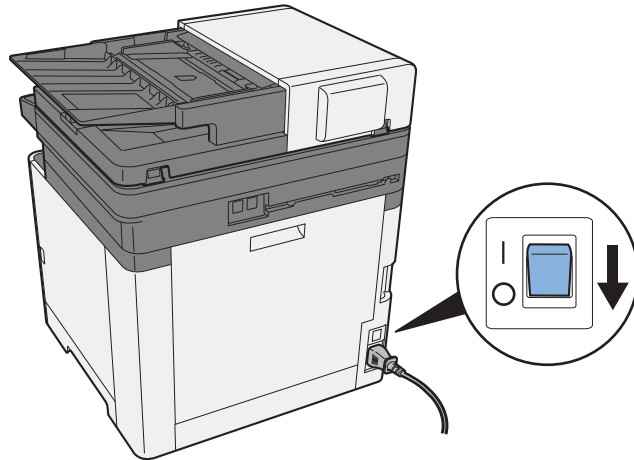

전원 공급 중단을 확인하는 메시지가 표시됩니다.

▶ [전원 끄기 메시지 표시 \(8-19 페이지\)](#)

전원을 끄는 데 3분 정도 소요됩니다.



### 주의

장시간(예, 밤새) 본 기기를 사용하지 않을 경우에는 주 전원 스위치를 끄십시오. 상당 기간(예, 휴가) 본 기기를 사용하지 않을 경우에는 안전 주의사항에서처럼 콘센트에서 플러그를 분리하십시오.



### 중요

- 전원 스위치로 기기를 끄면 팩스 송수신이 안되므로 주의하십시오.
- 카세트에서 용지를 꺼내어 원래 포장 봉지에 넣고 밀폐하여 습기가 차지 않게 하십시오.

# 제어판 사용

## 제어판 키

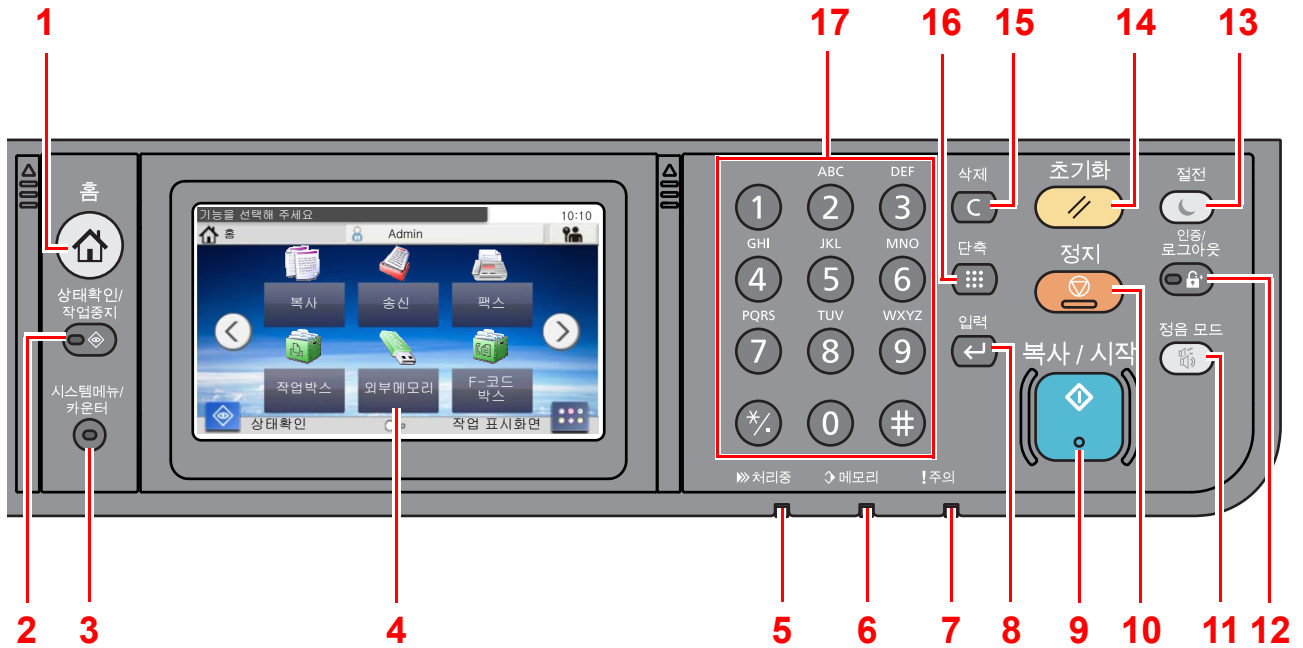

- 1 [홈] 키: 홈 화면을 표시합니다.
- 2 [상태확인/작업중지] 키: 상태확인/작업중지 화면을 표시합니다.
- 3 [시스템메뉴/카운터] 키: 시스템메뉴/카운터 화면을 표시합니다.
- 4 터치 패널: 본체 설정을 구성할 수 있는 아이콘이 표시됩니다.
- 5 [처리중] 표시등: 인쇄 또는 송신/수신 작업이 수행되는 동안 깜박입니다.
- 6 [메모리] 표시등: 본체가 본체 메모리 또는 팩스 메모리에 접근할 때 깜박입니다.
- 7 [주의] 표시등: 장애가 발생하고 작업이 중지될 때 불이 켜지거나 깜박입니다.
- 8 [입력] 키: 숫자키 입력을 마무리하고, 기능을 설정 중인 정보를 완료합니다. 화면의 [OK]와 같은 기능을 수행합니다.
- 9 [복사/시작] 키: 복사와 스캔 작업 및 작업 설정을 위한 처리를 시작합니다.
- 10 [정지] 키: 진행 중인 작업을 취소하거나 일시 정지합니다.
- 11 [정음 모드] 키: 조용한 처리를 위해 인쇄 및 스캔 속도를 낮춥니다.
- 12 [인증/로그아웃] 키: 사용자 전환을 인증하고 현재 사용자의 작업을 종료합니다(즉, 로그아웃).
- 13 [절전] 키: 본체를 슬립 모드로 전환합니다. 슬립 모드에 있는 경우 슬립 모드에서 복구됩니다.
- 14 [초기화] 키: 설정을 초기 상태로 되돌립니다.
- 15 [삭제] 키: 입력한 숫자와 문자를 지웁니다.
- 16 [단축] 키: 주소 번호, 사용자 ID와 같은 등록된 정보를 번호별로 지정합니다.
- 17 숫자키: 숫자와 기호를 입력할 수 있습니다.

# 터치 패널

## 홈 화면

제어판의 [홈] 키를 선택하면 이 화면이 표시됩니다. 아이콘을 터치하면 해당 화면이 표시됩니다.

홈 화면에 표시할 아이콘과 배경을 변경할 수 있습니다.

▶ [홈 화면 편집하기 \(2-13 페이지\)](#)

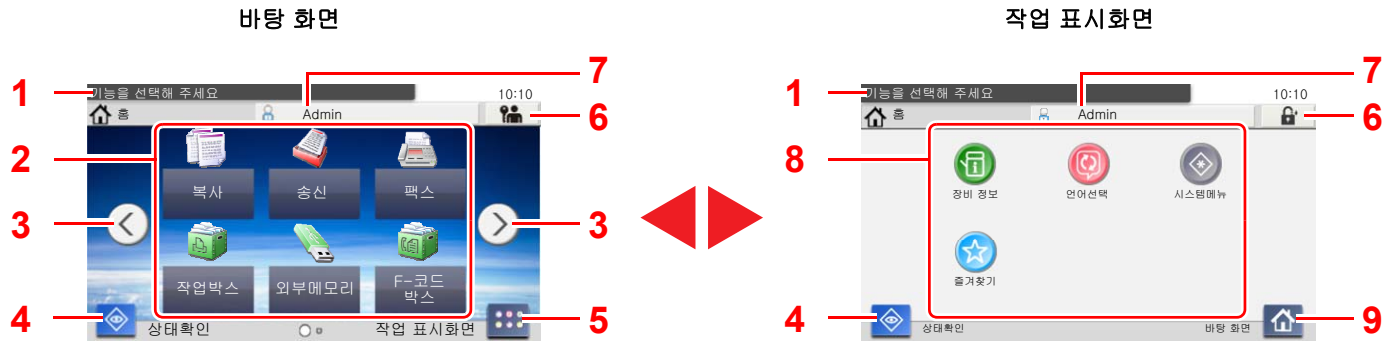

\* 사용자의 구성과 옵션 설정에 따라 모양이 실제 화면과 다를 수 있습니다.

번호	항목	설명
1	메시지	해당 상태에 따라 메시지가 표시됩니다.
2	바탕 화면	기능 아이콘을 표시합니다. 즐겨찾기에 등록된 기능도 표시됩니다. 첫 페이지에 표시되지 않는 아이콘은 페이지를 변경하여 표시됩니다.
3	화면 전환 키	이 버튼들을 사용하여 바탕 화면 페이지 간 전환할 수 있습니다. 페이지가 여러 개인 경우 표시됩니다.
4	[상태]	상태 화면을 표시합니다. 오류가 발생하면 아이콘에 "!"가 표시됩니다. 오류가 제거되면 아이콘 표시가 정상으로 되돌아갑니다.
5	[작업 화면]	작업 표시화면을 표시합니다.
6	[로그아웃]	현재 사용자를 로그아웃합니다. 이 항목은 사용자 로그인 관리 기능이 활성화된 경우에 표시됩니다.
7	로그인 사용자명	로그인된 사용자명을 표시합니다. 이 항목은 사용자 로그인 관리 기능이 활성화된 경우에 표시됩니다. "로그인 사용자명"을 선택하면 로그인된 사용자의 정보가 표시됩니다.
8	작업 표시화면	작업 아이콘을 표시합니다.
9	[바탕 화면]	바탕 화면을 표시합니다.

## 홈 화면 편집하기

표시되는 아이콘뿐만 아니라 홈 화면의 배경을 변경할 수 있습니다.

### 1 화면을 표시합니다.

#### 1 [시스템메뉴/카운터] 키 > [홈]



주

사용자 로그인 관리 기능이 활성화되었다면 관리자 권한으로 로그인하여야만 해당 설정을 변경할 수 있습니다.

공장 출하 시 로그인 사용자명과 로그인 패스워드는 아래와 같습니다.

로그인 사용자명 : **2600**

로그인 비밀번호 : **2600**

### 2 설정을 구성합니다.

사용 가능한 설정은 다음과 같습니다.

항목	설명
바탕 화면 사용자 지정	바탕 화면에 표시할 기능 아이콘을 지정합니다.*1 [+] 를 선택하여 표시할 기능을 선택하는 화면을 표시합니다. 표시할 기능을 선택한 후 [OK]를 선택합니다. 아이콘을 선택하고 [이전] 또는 [적용 후]를 선택하여 바탕 화면에서 선택한 아이콘의 위치 표시를 변경합니다. 바탕 화면에서 아이콘을 삭제하려면 원하는 아이콘을 선택한 후 [삭제]를 선택하십시오.
작업 화면 사용자 지정	작업 표시화면에 표시할 작업 아이콘을 지정합니다.*2
배경 무늬	홈 화면의 배경 무늬를 구성합니다. 값: 그림 1~8

\*1 최대 43개의 기능 아이콘이 표시됩니다.

\*2 5개의 작업 아이콘을 표시할 수 있습니다.

바탕 화면에 표시 가능한 기능

기능	아이콘	설명	참고 페이지
복사* <sup>1</sup>		복사 화면을 표시합니다.	<a href="#">5-15 페이지</a>
송신* <sup>1</sup>		송신 화면을 표시합니다.	<a href="#">5-17 페이지</a>
팩스* <sup>1</sup>		팩스 화면을 표시합니다.	팩스 사용 설명서 부분을 참조하십시오.
작업박스* <sup>2</sup>		작업박스 화면을 표시합니다.	<a href="#">4-11 페이지</a>
외부메모리* <sup>1</sup>		외부메모리 화면을 표시합니다.	<a href="#">5-41 페이지</a>
F-코드 박스* <sup>1</sup>		F-코드 박스 화면을 표시합니다.	팩스 사용 설명서 부분을 참조하십시오.
폴링 박스* <sup>1</sup>		폴링박스 화면을 표시합니다.	팩스 사용 설명서 부분을 참조하십시오.
자신에게 송신(이메일)* <sup>3</sup>		송신 화면을 표시합니다. 로그인된 사용자의 이메일 주소가 수신처로 설정됩니다.	<a href="#">5-31 페이지</a>
즐거찾기		등록된 즐겨찾기를 호출합니다. 즐겨찾기의 해당 기능에 따라 아이콘이 변경됩니다.	<a href="#">5-8 페이지</a>







\*1 공장 출하 시에 선택되어 있습니다.

\*2 확장메모리 또는 SD/SDHC 메모리 카드가 장착된 경우 표시됩니다.

\*3 사용자 로그인 관리 기능이 활성화되는 경우에 표시됩니다.



작업 표시화면에 표시 가능한 기능

기능	아이콘	설명	참고 페이지
상태확인/작업취소		상태 화면을 표시합니다. 오류가 발생하면 아이콘에 "!"가 표시됩니다. 오류가 제거되면 아이콘 표시가 정상으로 되돌아갑니다.	-
장비 정보		장비 정보 화면을 표시합니다. 시스템과 네트워크 정보를 확인하십시오. 사용 중인 옵션 관련 정보도 확인할 수 있습니다.	<a href="#">2-16 페이지</a>
언어선택		시스템메뉴의 언어선택 설정 화면을 표시합니다.	<a href="#">8-5 페이지</a>
Wi-Fi Direct* <sup>1</sup>		Wi-Fi Direct가 설정되고 네트워크에서 사용할 수 있는 본 기기와 관련된 정보 목록이 나타납니다.	<a href="#">8-26 페이지</a>
시스템메뉴		시스템 메뉴 화면을 표시합니다.	<a href="#">8-3 페이지</a>
즐거찾기		즐거찾기 목록 화면을 표시합니다.	<a href="#">5-8 페이지</a>

\*1 이 기능은 기기에서 무선 네트워크 기능을 사용하는 경우에만 표시됩니다.

## 장비 정보 디스플레이

사용 중인 옵션은 물론 시스템과 네트워크 정보를 확인할 수 있습니다.

1 [홈] 키 > [작업 화면] > [장비 정보]

2 장비 정보를 확인합니다.

장비 정보

탭	설명
식별/유선 네트워크	모델명, 일련번호, 호스트명, 위치 및 IP 주소와 같은 ID 정보를 확인할 수 있습니다.
Wi-Fi <sup>*1</sup>	모델명, 일련번호, 호스트명, 위치 및 무선 네트워크의 IP 주소와 같은 ID 정보를 확인할 수 있습니다.
팩스	자국팩스번호, 자국명등록, 자국팩스 ID 및 기타 팩스 정보를 확인할 수 있습니다.
소프트웨어 버전/용량	소프트웨어 버전과 성능을 확인할 수 있습니다.
옵션	사용 중인 옵션 관련 정보도 확인할 수 있습니다.

\*1 이 기능은 기기에서 무선 네트워크 기능을 사용하는 경우에만 표시됩니다.

## 기능 키

이 화면은 기능설정 아이콘을 선택하는 경우에 나타납니다.

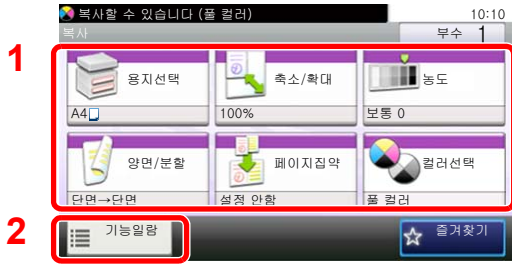



- 1 기능을 표시합니다.
- 2 [기능일람]을 선택하여 다른 기능을 표시합니다.
- 3 [^] 또는 [v]를 선택하여 위 아래로 스크롤합니다.



## 설정할 수 없는 키 표시

기능 조합에 대한 제한 또는 미설치 옵션 때문에 사용할 수 없는 기능의 키는 선택 불가 상태가 됩니다.

보통	회색 표시
	
	<p>아래 경우에는 키는 회색으로 보여 선택할 수 없습니다.</p> <ul style="list-style-type: none"> <li>이미 선택되어 있는 기능과 함께 사용할 수 없습니다.</li> </ul>

### 주

사용하려는 키가 회색으로 보이지만 이전 사용자의 설정은 여전히 유효할 수도 있습니다. 이 경우에는 [초기화] 키를 눌러 재시도하십시오.

## [입력] 키 사용하기

[입력] 키는 입력 표시의 키(↵)(예: [OK↵] 키 및 [닫기↵])와 기능이 동일합니다.



## [단축] 키 사용

[단축] 키는 숫자를 직접 입력하기 위해 숫자키를 사용할 때 사용됩니다(예: 단축번호를 사용하여 전송 수신처를 지정하는 경우).

단축번호에 대한 자세한 정보는 다음을 참조하십시오:

➔ [수신처 지정하기 \(5-33 페이지\)](#)



## 도움말 화면

본 기기 작동에 어려움을 겪는 경우에는 터치 패널을 사용하여 작동 방법을 확인할 수 있습니다.

터치 패널에 [?](도움말)가 표시되면 이 기호를 선택하여 도움말 화면을 표시할 수 있습니다. 도움말 화면에 기능이나 사용 방법에 대한 설명이 표시됩니다.

예: 용지 선택 도움말 화면 확인하기

### 1 용지선택 화면을 표시합니다.

▶ [용지선택 \(6-9 페이지\)](#)

### 2

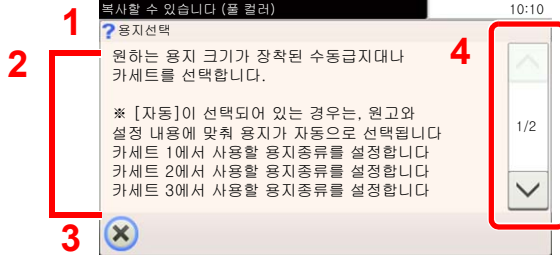
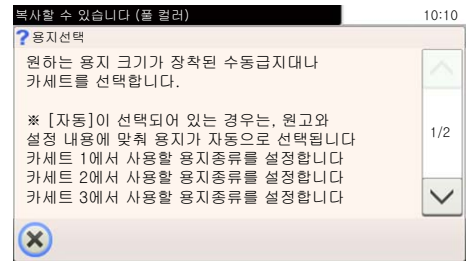
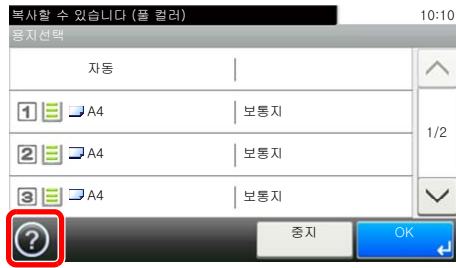

- 1 도움말 제목
- 2 기능과 본체 작동에 대한 정보를 표시합니다.
- 3 도움말 화면을 닫고 원래 화면으로 되돌아갑니다.
- 4 도움말 텍스트가 한 화면에 모두 표시되지 않으면 위아래로 스크롤할 수 있습니다.

# 로그인/로그아웃

관리자 권한이 필요한 기능을 설정하거나 사용자 로그인 관리가 사용되는 경우 본인의 로그인 사용자명과 로그인 패스워드를 입력해야 합니다.

**주**  
공장 출하 시 로그인 사용자명과 로그인 패스워드는 아래와 같습니다.

**로그인 사용자명 : 2600**  
**로그인 비밀번호 : 2600**

로그인 사용자명 또는 패스워드를 잊은 경우 로그인할 수 없습니다. 이 경우, 관리자 권한으로 로그인하여 로그인 사용자명 또는 로그인 패스워드를 변경하십시오.

## 로그인

### 일반 로그인

#### 1 로그인 사용자명과 로그인 패스워드를 입력하여 로그인합니다.

- 1 조작 시 이 화면이 나타나면 [키보드]를 선택하여 로그인 사용자명을 입력하십시오.

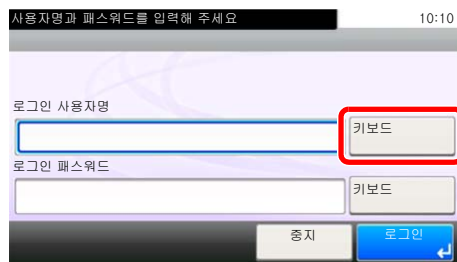

▶ 문자 입력 방식 (11-8 페이지)

- 2 [패스워드] > 로그인 패스워드 입력 > [OK]

**주**  
사용자 인증 방법으로 [네트워크인증]을 선택하면 인증 수신처가 표시되고 [로컬] 또는 [네트워크]를 인증 수신처로 선택할 수 있습니다.

#### 2 [로그인]을 선택합니다.

## 심플 로그인



조작 시 이 화면이 나타나면 사용자를 선택하여 로그인하십시오.



**주**

사용자 비밀번호가 필요한 경우 입력 화면이 표시됩니다.

▶ [심플 로그인 설정 \(9-23 페이지\)](#)

## 로그아웃



본체에서 로그아웃하려면 [인증/로그아웃] 키를 선택하여 로그인 사용자명/패스워드 입력 화면으로 되돌아가십시오.

다음과 같은 경우에는 자동으로 로그아웃됩니다.

- 본체가 슬립 모드 상태로 전환될 때
- 자동 패널 리셋 기능이 활성화되는 경우



## 본체의 기본 설정

기기를 사용하기 전에 일시, 네트워크 구성, 절전 기능 등을 필요에 따라 구성하십시오. 장비를 설치한 후에 처음으로 장비를 켜면 본체 설정 마법사가 시작됩니다. 또한, 필요한 경우 다음 설정을 구성하십시오.



주

본체의 기본 설정은 시스템 메뉴에서 변경할 수 있습니다.

시스템 메뉴에서 구성 가능한 설정에 대한 자세한 내용은 다음을 참조하십시오:

▶ [설정 및 등록\(시스템 메뉴\) \(8-1 페이지\)](#)

## 일자 및 시각 설정하기

설치한 장소의 현지 날짜 및 시간을 설정하려면 다음 절차에 따르십시오.

전송 기능으로 이메일을 전송하면 이 절차에서 설정한 날짜 및 시간이 이메일 메시지 앞부분에 표시됩니다. 본체를 사용하는 지역의 날짜, 시간, GMT 시차를 설정하십시오.



주

• 이 초기 구성 후에 변경하려면 다음을 참조하십시오:

▶ [일자/시간/절전 \(8-38 페이지\)](#)

• 네트워크 서버에서 시간을 제공받아 정확한 시간을 주기적으로 설정할 수 있습니다.

▶ [Command Center RX User Guide](#)

- 1 화면을 표시합니다.  
[시스템메뉴/카운터] 키 > [일자/시간/절전]
- 2 설정을 구성합니다.  
[시차] > [일자/시각] > [일자형식]

항목	설명
시차	GMT를 기준으로 한 시간대를 설정합니다. 목록에서 가장 가까운 위치를 선택합니다. 썸머타임을 활용하는 지역을 선택하는 경우에는 썸머타임 설정을 구성하십시오.
일자/시각	기기를 사용하는 위치의 일자 및 시간을 설정합니다. 이메일로 송신을 실행할 경우 일자 및 시각 설정이 헤더에 표시될 것입니다. <b>값:</b> 년(2000 ~ 2037), 월(1 ~ 12), 일(1 ~ 31), 시 (00 ~ 23), 분(00 ~ 59), 초(00 ~ 59)
일자형식	년, 월, 일의 표시 형식을 선택합니다. 연도는 서구 표시법으로 표시됩니다. <b>값:</b> 월/일/년, 일/월/년, 년/월/일

# 네트워크 설정

## 네트워크 구성하기

본체는 네트워크 인터페이스를 갖추고 있습니다. 이 인터페이스는 TCP/IP(IPv4), TCP/IP(IPv6), NetBEUI 및 IPSec 등과 같은 네트워크 프로토콜과 호환됩니다. 이 인터페이스를 사용하여 Windows, Macintosh, UNIX 및 기타 플랫폼 상에서 네트워크 인쇄 작업을 수행할 수 있습니다.

TCP/IP(IPv4)를 설정하여 Windows 네트워크에 연결합니다.

설정을 구성하기 전에 네트워크 케이블을 연결하도록 하십시오.

➔ [LAN 케이블 연결하기 \(2-8 페이지\)](#)

다른 네트워크 설정에 관한 설명은 다음을 참조하시기 바랍니다.

➔ [네트워크 \(8-26 페이지\)](#)



주

사용자 로그인 관리 기능이 활성화되었다면 관리자 권한으로 로그인하여야만 해당 설정을 변경할 수 있습니다. 사용자 로그인 관리가 비활성화되어 있으면 사용자 인증 화면이 나타납니다. 로그인 사용자명과 패스워드를 입력하고 **[로그인]**을 선택하십시오.

공장 출하 시 로그인 사용자명과 로그인 패스워드는 아래와 같습니다.

로그인 사용자명 : **2600**

로그인 비밀번호 : **2600**

## IPv4 설정

### 1 화면을 표시합니다.

[시스템메뉴/카운터] 키 > [시스템/네트워크] > [네트워크] > [유선 네트워크 설정] > [TCP/IP 설정] > [IPv4]

### 2 설정을 구성합니다.

**DHCP** 서버를 사용하는 경우

[DHCP]: [설정]으로 설정합니다.

고정 IP 주소를 설정하는 경우

[DHCP]: [설정 안함]으로 설정합니다.

[IP 주소]: 주소를 입력합니다.

[서브넷 마스크]: 서브넷 마스크를 10진수로 입력합니다(0 ~ 255).

[기본 게이트웨이]: 주소를 입력합니다.

[Auto-IP]: [설정 안함]으로 설정합니다.

Auto-IP를 사용하는 경우 [IP 주소]에 "0.0.0.0"을 입력합니다.



중요

설정을 변경한 후에 시스템 메뉴에서 네트워크를 재시작하거나 기기를 껐다 다시 켭니다.

➔ [네트워크 재가동 \(8-36 페이지\)](#)



**주**

미리 네트워크 관리자에게 IP 주소를 문의하여 이 설정을 구성할 때 이용할 수 있도록 하십시오.

다음 경우에는 **Command Center RX**에서 DNS 서버의 IP 주소를 설정하십시오.

- "DHCP" 설정을 "설정 안함"으로 지정한 호스트명을 사용하는 경우
- DHCP에 의해 자동으로 지정되지 않는 IP 주소를 가진 DNS 서버를 사용하는 경우

DNS 서버의 IP 주소 설정에 대해서는 다음을 참조하십시오:

▶ **Command Center RX User Guide**

## 무선 네트워크 구성하기

본체에서 무선 네트워크 기능을 사용하고 연결 설정을 구성하면 무선 네트워크(무선 LAN) 환경에서 인쇄하거나 송부할 수 있습니다. 구성 방법은 다음과 같습니다.

구성 방법	설명	참고 페이지
본 기기의 제어판에서 연결 구성하기	시스템 메뉴에서 개별적으로 설정하지 않고 마법사 스타일의 화면에서 네트워크를 구성하려면 빠른 설정 마법사를 사용하십시오.	<a href="#">빠른 설정 마법사 (2-35 페이지)</a>
	Wi-Fi 설정 또는 무선 네트워크를 사용하여 시스템 메뉴에서 네트워크를 세부적으로 구성하십시오.	<a href="#">Wi-Fi 설정 (8-26 페이지)</a>
Wi-Fi 설치 도구를 사용하여 연결 설정하기	이 도구는 Product Library에 포함되어 있습니다. 마법사에서 제공하는 지침에 따라 연결을 구성할 수 있습니다.	<a href="#">Wi-Fi 설치 도구를 사용하여 연결 설정하기 (2-26 페이지)</a>
웹 페이지에서 연결 구성하기	연결은 Command Center RX에서 설정할 수 있습니다.	<b>Command Center RX User Guide</b>

 **주**  
 Wi-Fi 기능을 사용할 수 있는 모델의 경우 유선 네트워크 인터페이스가 아닌 다른 인터페이스로 전환하려면 "주 네트워크(클라이언트)"에서 설정을 적절히 변경합니다..  
 ➔ [인터페이스블록 설정 \(8-36 페이지\)](#)

### Wi-Fi 설치 도구를 사용하여 연결 설정하기

Wi-Fi 설치 도구에서 구성한 Wi-Fi 설정을 본 기기로 전송하려면 컴퓨터나 휴대 장치를 로컬에서 본 기기에 연결하십시오. 연결 방법에는 LAN 케이블을 통한 유선 연결과 무선 LAN 연결(Wi-Fi Direct)이 있습니다.

 **주**

- Wi-Fi 설치 도구를 사용하기 전에 유선 LAN 케이블이나 Wi-Fi Direct로 컴퓨터를 본 기기에 로컬에서 연결하십시오.
- Wi-Fi Direct를 사용하려면 Wi-Fi Direct가 활성화(Wi-Fi Direct가 [설정]으로 설정)되어 있고 컴퓨터를 Wi-Fi Direct로 본 기기에 연결하기 전에 제어판에서 네트워크를 재시작하십시오.
- 본체에 직접 연결된 유선 LAN 케이블을 사용하도록 Auto-IP(링크-로컬) 주소가 본체와 컴퓨터에 할당됩니다. 본 기기는 Auto-IP를 초기 설정으로 적용합니다.
- 컴퓨터가 WPS를 지원하는 경우 제어판에서 설정을 구성하십시오.

➔ [Wi-Fi 설정 \(8-26 페이지\)](#)

### LAN 케이블을 사용한 유선 연결

#### 1 본 기기와 컴퓨터를 연결합니다.

- 1 본 기기에 전원이 들어오면 LAN 케이블을 사용하여 이 기기를 컴퓨터와 연결합니다.
- 2 컴퓨터의 전원을 켭니다.  
 본체와 컴퓨터의 IP 주소(링크 로컬 주소)가 자동으로 생성됩니다.

## 2 DVD를 삽입합니다.

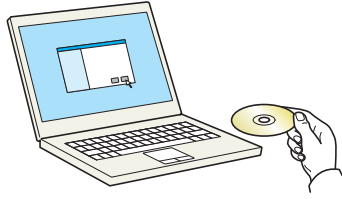

주

- Windows에 설치하려면 사용자는 반드시 관리자 권한으로 로그인해야 합니다.
- "새 하드웨어 검색 마법사 시작" 대화 상자가 표시되면 **[취소]**를 선택하십시오.
- 자동 실행 화면이 나타나면 **[setup.exe 실행]**을 클릭하십시오.
- 사용자 계정 관리 창이 나타나면 **[예]([허용])**를 클릭하십시오.

## 3 화면을 표시합니다.

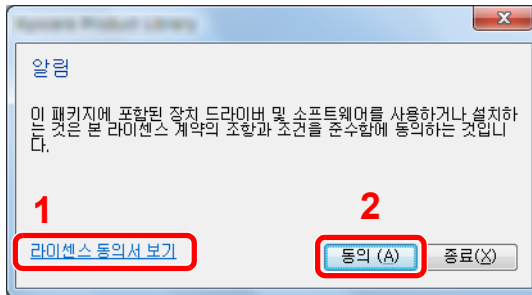

- 1 **[라이선스 동의서 보기]**를 클릭하고 라이선스 계약 내용을 읽으십시오.
- 2 **[동의]**를 클릭하십시오.

## 4 [유지관리]를 선택합니다.

## 5 [Wi-Fi 설치 도구] > [OK]

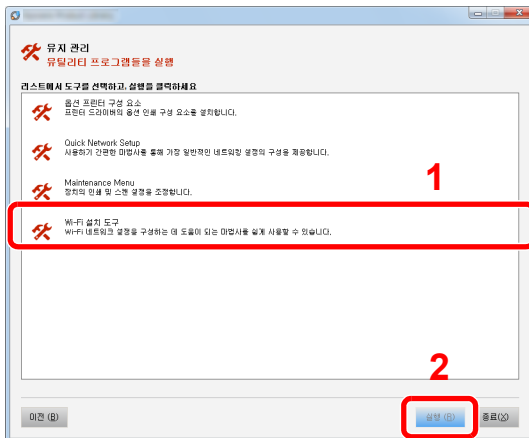

## 6 설정을 구성합니다.

- 1 **[자동 구성 사용 안함] > [다음] > [다음]**
- 2 **[LAN 케이블 사용] > [다음] > [다음]**

### 3 [쉬운 설정] > [다음]

본 기기가 검색됩니다.



- Wi-Fi 설치 도구를 사용하여 하나의 기기만 검색할 수 있습니다. 본체를 검색하는 데 시간이 걸릴 수 있습니다.
- 본 기기가 검색되지 않으면 [고급 설정] > [다음]을 선택하십시오. 장치 검색 모드로 [고속] 또는 [사용자 정의]를 선택하고 IP 주소와 호스트 이름을 지정하여 본체를 검색하십시오.

### 4 본체 > [다음]을 선택합니다.

### 5 [인증 모드]에서 [장치 설정 사용]을 선택하고 로그인 사용자명과 패스워드를 입력하십시오. 로그인 사용자명과 패스워드는 모두 관리자용입니다.

### 6 통신 설정 구성 > [다음]

### 7 필요한 경우 액세스 포인트(AP)의 설정 변경 > [다음] 네트워크가 구성됩니다.

## Wi-Fi Direct를 사용한 무선 LAN 연결

### 1 화면을 표시합니다.

[시스템메뉴/카운터] 키 > [시스템/네트워크] > [네트워크] > [Wi-Fi Direct 설정] > [Wi-Fi Direct]

### 2 설정을 구성합니다.

[설정] > [OK]

### 3 네트워크를 재시작합니다.

[시스템메뉴/카운터] 키 > [시스템/네트워크] > [네트워크] > [네트워크 재가동] > [예]

### 4 컴퓨터나 휴대 장치를 본 기기에 연결합니다.

➔ [Wi-Fi Direct 설정하기 \(2-30 페이지\)](#)

### 5 DVD를 삽입합니다.

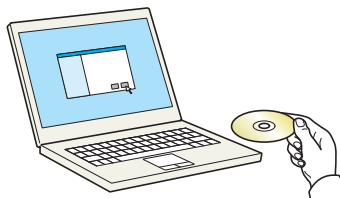

- Windows에 설치하려면 사용자는 반드시 관리자 권한으로 로그인해야 합니다.
- "새 하드웨어 검색 마법사 시작" 대화 상자가 표시되면 [취소]를 선택하십시오.
- 자동 실행 화면이 나타나면 [setup.exe 실행]을 클릭하십시오.
- 사용자 계정 관리 창이 나타나면 [예]([허용])를 클릭하십시오.

## 6 화면을 표시합니다.

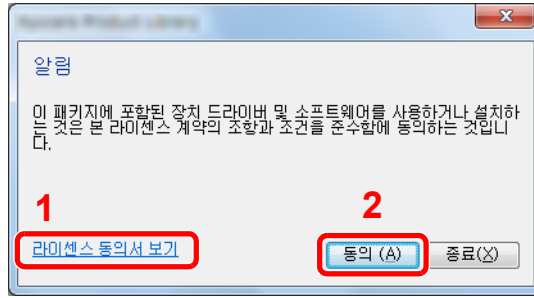

- 1 [라이선스 동의서 보기]를 클릭하고 라이선스 계약 내용을 읽으십시오.
- 2 [동의]를 클릭하십시오.

## 7 [유지관리]를 선택합니다.

## 8 [Wi-Fi 설치 도구] > [OK]

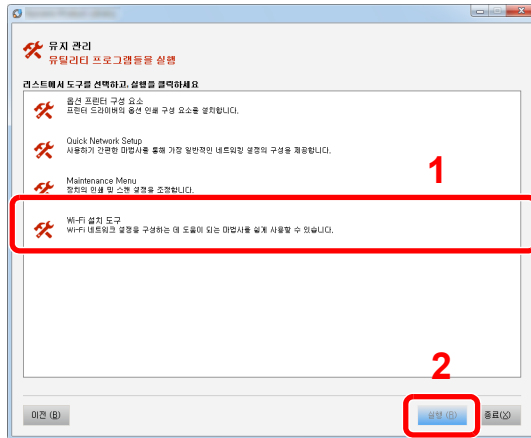

## 9 설정을 구성합니다.

1 [자동 구성 사용 안함] > [다음] > [다음]

2 [Wi-Fi Direct] > [다음] > [다음]

3 [고급 설정] > [다음]

장치 검색 모드로 [고속] 또는 [사용자 정의]를 선택하고 IP 주소와 호스트 이름을 지정하여 본체를 검색하십시오.

4 본체 > [다음]을 선택합니다.

5 [인증 모드]에서 [장치 설정 사용]을 선택하고 로그인 사용자명과 패스워드를 입력하십시오. 로그인 사용자명과 패스워드는 모두 관리자용입니다.

6 통신 설정 구성 > [다음]

7 필요한 경우 액세스 포인트(AP)의 설정 변경 > [다음]

네트워크가 구성됩니다.

## Wi-Fi Direct 설정하기

본체에서 무선 네트워크 기능을 사용하는 경우 Wi-Fi Direct를 설정하면 Wi-Fi Direct 환경에서 인쇄할 수 있습니다. 구성 방법은 다음과 같습니다.

### 본 기기의 제어판에서 연결 구성하기

#### Wi-Fi Direct를 지원하는 컴퓨터 또는 휴대 장치에 연결하기

- 1 화면을 표시합니다.  
[시스템메뉴/카운터] 키 > [시스템/네트워크] > [네트워크] > [Wi-Fi Direct 설정] > [Wi-Fi Direct]
- 2 설정을 구성합니다.  
[설정] > [OK]
- 3 네트워크를 재시작합니다.  
[시스템메뉴/카운터] 키 > [시스템/네트워크] > [네트워크] > [네트워크 재가동] > [예]
- 4 컴퓨터나 휴대 장치에서 본 기기의 이름을 지정합니다.  
본체의 제어판에 확인 메시지가 표시되면 [예]를 선택하십시오.  
이 기기와 휴대 장치 간 네트워크가 구성됩니다.

#### Wi-Fi Direct를 지원하지 않는 컴퓨터 또는 휴대 장치에 연결하기

이 절에서는 iOS 휴대 장치에 연결하는 절차에 대해 설명합니다.

- 1 화면을 표시합니다.  
[시스템메뉴/카운터] 키 > [시스템/네트워크] > [네트워크] > [Wi-Fi Direct 설정] > [Wi-Fi Direct]
- 2 설정을 구성합니다.  
[설정] > [OK]
- 3 네트워크를 재시작합니다.  
[시스템메뉴/카운터] 키 > [시스템/네트워크] > [네트워크] > [네트워크 재가동] > [예]
- 4 [홈] 키 > [작업 화면] > [Wi-Fi Direct]
- 5 네트워크명(SSID), IP 주소 및 패스워드를 메모하십시오.
- 6 휴대 장치를 구성합니다.
  - 1 [설정] > [Wi-Fi]
  - 2 5단계에서 확인한 네트워크명(SSID)을 목록에서 선택하십시오.
  - 3 5단계에서 제공된 패스워드 입력 > [접속]  
이 기기와 휴대 장치 간 네트워크가 구성됩니다.



## 누름 버튼을 사용하여 연결 구성하기

컴퓨터나 휴대 장치가 Wi-Fi Direct를 지원하지 않지만 WPS를 지원하면 누름 버튼을 사용하여 네트워크를 구성할 수 있습니다.

- 1** 화면을 표시합니다.  
[시스템메뉴/카운터] 키 > [시스템/네트워크] > [네트워크] > [Wi-Fi Direct 설정] > [Wi-Fi Direct]
- 2** 설정을 구성합니다.  
[설정] > [OK]
- 3** 네트워크를 재시작합니다.  
[시스템메뉴/카운터] 키 > [시스템/네트워크] > [네트워크] > [네트워크 재가동] > [예]
- 4** [홈] 키 > [작업 화면] > [Wi-Fi Direct]
- 5** 컴퓨터나 휴대 장치의 누름 버튼을 누르고 제어판의 [누름 버튼]을 동시에 선택하십시오.  
이 기기와 컴퓨터 또는 휴대 장치 간 네트워크가 구성됩니다.

### 중요

Wi-Fi Direct 설정을 사용하여 최대 3대의 휴대 장치를 연결할 수 있습니다. Wi-Fi Direct를 지원하는 장치가 연결되면, 계속하여 다른 장치를 연결하려는 경우에는 이미 연결된 장치를 네트워크에서 연결 해제하십시오. 연결 해제 방법은 다음과 같습니다.

- 컴퓨터 또는 휴대 장치에서 네트워크를 연결 해제합니다.
- 제어판에서 모든 장치를 네트워크에서 연결 해제하기  
[홈] 키 > [작업 화면] > [Wi-Fi Direct] > [연결된 장치 목록] > [모두 연결 해제] 선택합니다.
- 시스템 메뉴에서 자동 연결 해제 시간 구성하기
  - ➔ [Wi-Fi Direct 설정 \(8-26 페이지\)](#)
- Command Center RX에서 자동 연결 해제 시간 구성하기
  - ➔ [Command Center RX User Guide](#)

## 절전 관리 기능

본체를 일정 시간 사용하지 않으면 본체는 전력 소모를 최소화하는 슬립 모드로 자동 전환됩니다. 슬립 모드에 있을 때, 장치가 사용되지 않으면 전원이 자동적으로 꺼집니다.

### 주

사용자 로그인 관리 기능이 활성화되었다면 관리자 권한으로 로그인하여야만 해당 설정을 변경할 수 있습니다. 사용자 로그인 관리가 비활성화되어 있으면 사용자 인증 화면이 나타납니다. 로그인 사용자명과 패스워드를 입력하고 [로그인]을 선택하십시오.

공장 출하 시 로그인 사용자명과 로그인 패스워드는 아래와 같습니다.

로그인 사용자명 : 2600

로그인 비밀번호 : 2600

## 슬립

슬립 모드로 전환하려면 [절전] 키를 선택하십시오. 최대한의 절전을 위해 절전 표시등 제외하고 터치 패널과 제어판의 모든 표시등이 꺼집니다. 이 상태를 슬립 모드라고 합니다.



슬립 모드일 때 인쇄 데이터가 수신되면 메시지 화면이 켜지고 인쇄가 시작됩니다.

본체가 슬립 모드일 때 팩스 데이터가 수신되면 자동으로 정상 모드로 복구해서 인쇄를 시작합니다.

작업을 재개하려면 다음 작업을 수행하십시오.

- [절전] 키를 선택합니다.

13초 내에 본체의 작동 준비가 완료됩니다.

환기와 같은 주변의 환경 조건때문에 본체가 응답하는 데 좀 더 시간이 소요될 수 있다는 점을 참고하시기 바랍니다.

## 자동 슬립 모드

자동 절전 모드는 본체가 사전에 지정된 시간 동안 유휴 상태인 경우 자동으로 본체를 절전 모드로 전환하는 기능입니다.

슬립 모드로 전환하기 전까지 대기하는 시간은 다음과 같습니다.

- 1분(초기 설정).

기본 설정 시간을 변경하려면 다음을 참조하십시오:

▶ [빠른 설정 마법사 \(2-35 페이지\)](#)

## 슬립 규칙(유럽 모델)

각 기능별로 슬립 모드를 작동시킬 것인지 설정할 수 있습니다. 본체가 슬립 모드로 전환되면 ID 카드를 인식할 수 없습니다.

슬립 규칙 설정에 대한 자세한 내용은 다음을 참조하십시오:

▶ [슬립 규칙\(유럽 모델\) \(8-39 페이지\)](#)

## 슬립 레벨(절전 및 빠른 복구)(유럽 외 모델)

슬립 레벨의 경우 다음 두 가지 모드 간에 전환할 수 있습니다: 절전 모드 및 빠른 복구 모드. 기본 설정은 절전 우선 모드입니다.

절전 모드는 빠른 복구 모드보다도 더 많이 전력 소비를 줄여 주며, 기능마다 슬립 모드를 별도로 설정할 수 있습니다. ID 카드를 인식하지 못합니다.

다시 시작하려면 제어판의 [절전] 키를 선택하십시오. 슬립 모드일 때 인쇄 데이터가 수신되면 메시지 화면이 켜지고 인쇄가 시작됩니다.

슬립 레벨 설정에 대한 자세한 내용은 다음을 참조하십시오:

▶ [빠른 설정 마법사 \(2-35 페이지\)](#)

## 전원 차단 조건(유럽 모델)

전원 차단 조건을 이용해 전원이 자동으로 차단되지 않도록 지정할 수 있습니다.

기본 설정 시간은 3일입니다.

전원 차단 조건에 대한 자세한 내용은 다음을 참조하십시오:

▶ [전원 차단 조건\(유럽 모델\) \(8-40 페이지\)](#)

## 정속 모드

조용한 처리를 위해 인쇄 속도를 낮춥니다. 실행 시 잡음으로 불편할 때 이 모드를 선택하십시오.

[정음 모드] 키를 선택하면 [정음 모드] 키가 깜박이며 정음 모드가 활성화됩니다.

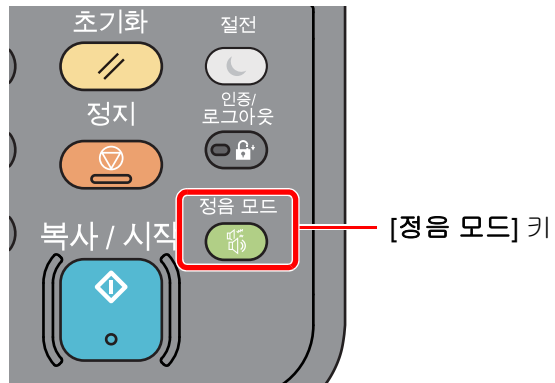

주

정음 모드에서의 처리 속도는 정상 모드보다 느려집니다.

## 빠른 설정 마법사

팩스 기능, 용지 설정, 절전 기능 및 네트워크 설정의 경우 마법사 스타일의 화면에서 다음 설정을 구성할 수 있습니다.

팩스 설정	기본적인 팩스 설정을 구성합니다.		
	▶ <b>팩스 사용 설명서</b>		
	1. 송신/수신 모드	회선설정*1 수신 방식 자동(DRD)*2	
	2. 자국팩스 정보	자국팩스 명 자국팩스번호 자국팩스 ID TTI	
	3. 부저설정	스피커 음량 모니터 음량 정상 종료 부저음	
	4. 벨빛수	보통*3 자동응답기*3 팩스/전화 전환*3	
5. 재다이얼	재다이얼 횟수		
용지 설정	카세트 및 수동급지대에 사용할 용지의 크기 및 종류를 지정하십시오.		
	1. 카세트 1	용지 크기 용지종류	
	2. 카세트 2*4	용지 크기 용지종류	
	3. 수동급지대	용지 크기 용지종류	
절전 설정	슬립 모드를 구성합니다.		
	1. 슬립 모드	슬립시간 슬립 레벨(유럽 외 모델)	
네트워크 설정	네트워크 설정을 구성합니다.		
	1. 네트워크	Wi-Fi*5	Wi-Fi 사용가능 네트워크
		유선 네트워크	IP 주소 획득 IP 주소*6 서브넷 마스크*6 Default Gateway*6

\*1 인치 버전만.

\*2 DRD 수신 모드는 일부 국가에서만 사용할 수 있습니다.

\*3 일부 지역에서는 이 설정이 나타나지 않습니다.

\*4 옵션 급지대가 설치된 경우에만 표시됩니다.

\*5 이 기능은 기기에서 무선 네트워크 기능을 사용하는 경우에 표시됩니다.

\*6 "IP 주소 획득"이 [자동(DHCP)]로 설정되는 경우에는 표시되지 않습니다.

 주

사용자 인증 화면이 표시되면 로그인 사용자명과 로그인 패스워드를 입력한 다음 [로그인]을 선택하십시오. 이 경우 관리자 권한으로 로그인해야 합니다. 공장 출하 시 로그인 사용자명과 로그인 패스워드는 아래와 같습니다.

로그인 사용자명 : 2600

로그인 비밀번호 : 2600

- 1 화면을 표시합니다.  
[시스템메뉴/카운터] 키 > [빠른 설정 마법사]
- 2 기능을 선택합니다.
- 3 설정을 구성합니다.  
마법사를 시작합니다. 화면의 지시에 따라 설정을 구성합니다.

 주

설정 구성에 어려움을 겪는 경우 다음을 참조하십시오:

▶ [도움말 화면 \(2-20 페이지\)](#)

컨트롤	설명
종료	마법사를 종료합니다. 지금까지 구성한 설정이 적용됩니다.
이전	이전 항목으로 돌아갑니다.
생략	현재 항목을 설정하지 않고 다음 항목으로 이동합니다.
다음	다음 화면으로 이동합니다.
뒤로	이전 화면으로 돌아갑니다.
완료	설정을 등록하고 마법사를 종료합니다.

## 소프트웨어 설치하기

사용자 PC에서 본체의 프린터 기능을 사용하거나 TWAIN/WIA 전송 또는 네트워크 팩스 전송을 수행하려면 제공된 DVD(Product Library)에서 적합한 소프트웨어를 PC에 설치하십시오.

### DVD에 수록된 소프트웨어(Windows)

설치 방법으로 **[고속 설치]** 또는 **[맞춤형 설치]**를 선택할 수 있습니다. **[고속 설치]**가 표준 설치 방법입니다. **[고속 설치]**로 설치할 수 없는 구성 요소는 **[맞춤형 설치]**를 이용해 설치합니다.

맞춤형 설치에 자세한 내용은 다음을 참조하십시오:

➔ [맞춤형 설치 \(2-40 페이지\)](#)

소프트웨어	설명	고속 설치
KX DRIVER	이 드라이버는 컴퓨터상의 파일을 본 기기에서 인쇄할 수 있도록 합니다. 다중 페이지 기술 언어(PCL XL, KPD 등)는 단일 드라이버에서 지원됩니다. 이 프린터 드라이버를 사용하면 본 기기의 기능을 최대한 활용할 수 있습니다. 이 드라이버를 사용하여 PDF 파일을 만드십시오.	○
KX XPS DRIVER	이 프린터 드라이버는 Microsoft Corporation이 개발한 XPS(XML Paper Specification) 형식을 지원합니다.	-
KPDL mini-driver/PCL mini-driver	PCL과 KPDL을 지원하는 Microsoft MiniDriver입니다. 이 드라이버를 사용할 수 있는 기기 기능과 옵션 기능에 대한 일부 제한이 있습니다.	-
FAX Driver	컴퓨터 소프트웨어 어플리케이션에서 작성한 문서를 본체를 통해 팩스로 전송할 수 있도록 합니다.	-
Kyocera TWAIN Driver	본체에서 TWAIN 호환 소프트웨어 어플리케이션을 사용하여 스캔할 수 있도록 합니다.	○
Kyocera WIA Driver	WIA(Windows Imaging Acquisition)는 스캐너 등의 이미징 장치와 이미지 처리 소프트웨어 어플리케이션 간의 상호통신을 가능하게 하는 Windows의 기능입니다. WIA 호환 소프트웨어 어플리케이션을 사용하여 이미지를 가져올 수 있습니다. 이 방법은 TWAIN 호환 소프트웨어 어플리케이션이 컴퓨터에 설치되어 있지 않은 경우에 편리합니다.	-
KYOCERA Net Viewer	네트워크에서 본체를 모니터링할 수 있는 유틸리티입니다.	-
Status Monitor	프린터의 상태를 관찰하고 진행되는 상황을 보고하는 기능을 제공하는 유틸리티입니다.	○
File Management Utility	이 도구를 사용하면 스캔한 문서를 지정한 네트워크 폴더로 전송하여 저장할 수 있습니다.	-
KYOCERA Net Direct Print	Adobe Acrobat/Reader를 실행하지 않고 PDF 파일을 인쇄할 수 있습니다.	-
FONTS	본체의 내장 폰트를 소프트웨어 어플리케이션에서 사용할 수 있도록 하는 표시 폰트입니다.	○



#### 주

- Windows에 설치하려면 사용자는 반드시 관리자 권한으로 로그인해야 합니다.
- WIA 드라이버 및 KX XPS DRIVER는 Windows XP에 설치할 수 없습니다.

# Windows에서 소프트웨어 설치하기

## 고속 설치

본 예제에서는 [고속 설치]를 사용하여 Windows 8.1에 이 소프트웨어를 설치하는 절차를 보여줍니다.

맞춤형 설치에 자세한 내용은 다음을 참조하십시오:

▶ [맞춤형 설치 \(2-40 페이지\)](#)

### 1 DVD를 삽입합니다.

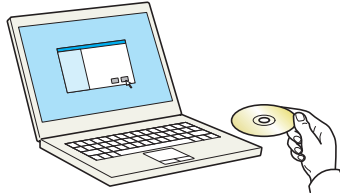

주

- Windows에 설치하려면 사용자는 반드시 관리자 권한으로 로그인해야 합니다.
- "새 하드웨어 검색 마법사 시작" 대화 상자가 표시되면 [취소]를 선택하십시오.
- 자동 실행 화면이 나타나면 [setup.exe 실행]을 클릭하십시오.
- 사용자 계정 관리 창이 나타나면 [예]([허용])를 클릭하십시오.

### 2 화면을 표시합니다.

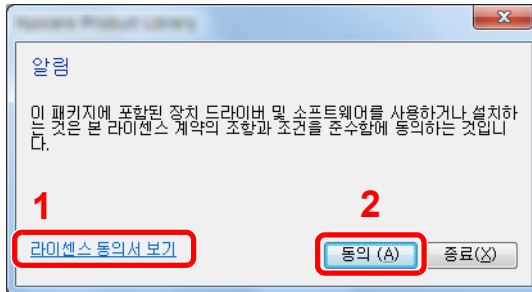

- 1 [라이선스 동의서 보기]를 클릭하고 라이선스 계약 내용을 읽으십시오.
- 2 [동의]를 클릭하십시오.

### 3 [고속 설치]를 선택합니다.



## 4 소프트웨어를 설치합니다.

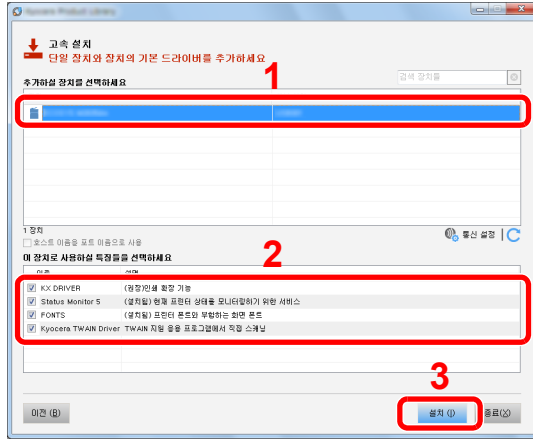

또한, [포트명에 호스트명 사용]을 선택하여 표준 TCP/IP 포트의 호스트명을 사용하도록 설정할 수도 있습니다. (USB 연결은 사용할 수 없습니다.)

### 중요

Wi-Fi 또는 Wi-Fi Direct가 활성화되어 있으면 해당 포트 이름에 IP 주소를 반드시 지정하도록 하십시오.

호스트 이름이 지정되어 있으면 설치가 실패할 수 있습니다.

### 주

- 본체의 전원이 켜져 있지 않으면 본체는 자동으로 감지되지 않습니다. 컴퓨터에서 본체를 자동으로 감지하지 못하는 경우 본체가 네트워크 또는 USB 케이블을 통해 컴퓨터에 연결되어 있고 본체의 전원이 켜져 있는지 확인한 후 **C** (다시 로드)를 클릭하십시오.
- Windows 보안창이 나타나면 [이 드라이버 소프트웨어를 설치합니다]를 클릭하십시오.
- Windows 8 이전의 Windows 버전에 상태 모니터를 설치하려면 Microsoft .NET Framework 4.0을 미리 설치해야 합니다.

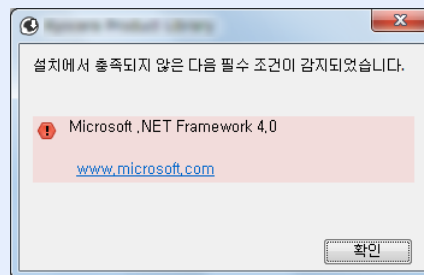

## 5 설치를 완료합니다.

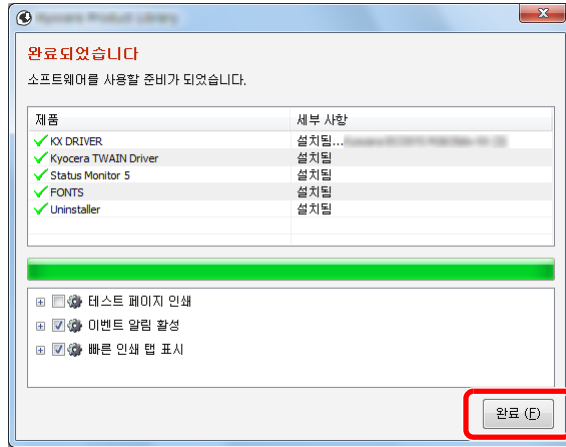

"소프트웨어를 사용할 준비가 되었습니다"라는 메시지가 나타나면 소프트웨어를 사용할 수 있습니다. 테스트 페이지를 인쇄하려면 "테스트 페이지 인쇄" 확인란을 선택하고 장치를 선택합니다.

[완료]를 클릭하고 설치 마법사를 종료합니다.



주

Windows XP에서 [장치 설정]을 선택한 경우 [마침]을 클릭한 후에 장치 설정을 위한 대화 상자가 나타납니다. 본체에 설치된 옵션 설정을 구성하십시오. 설치를 완료한 후에 장치 설정을 구성할 수 있습니다.

### ▶ Printer Driver User Guide

시스템 재시작 메시지가 나타나면 화면의 지시에 따라 컴퓨터를 재시작하십시오. 이것으로 프린터 드라이버 설치 절차가 완료되었습니다.

TWAIN 드라이버를 설치하는 경우 계속해서 다음을 구성합니다.

### ▶ [TWAIN 드라이버 설정하기 \(2-47 페이지\)](#)

## 맞춤형 설치

본 예제에서는 [맞춤형 설치]를 사용하여 Windows 8.1에 소프트웨어를 설치하는 절차를 보여줍니다.

## 1 DVD를 삽입합니다.

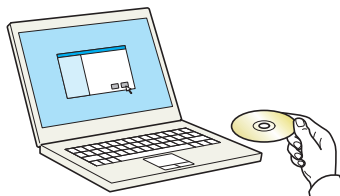

주

- Windows에 설치하려면 사용자는 반드시 관리자 권한으로 로그인해야 합니다.
- "새 하드웨어 검색 마법사 시작" 대화 상자가 표시되면 [취소]를 선택하십시오.
- 자동 실행 화면이 나타나면 [setup.exe 실행]을 클릭하십시오.
- 사용자 계정 관리 창이 나타나면 [예]([허용])를 클릭하십시오.

## 2 화면을 표시합니다.

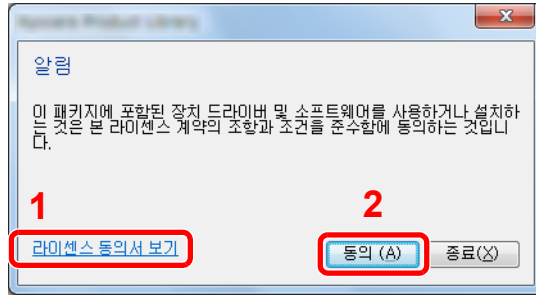

- 1 [라이선스 동의서 보기]를 클릭하고 라이선스 계약 내용을 읽으십시오.
- 2 [동의]를 클릭하십시오.

## 3 [맞춤형 설치]를 선택합니다.

## 4 소프트웨어를 설치합니다.

- 1 설치할 장치를 선택합니다.

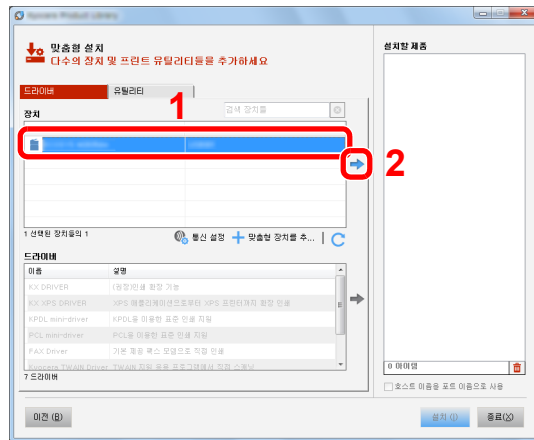

### 중요

**Wi-Fi 또는 Wi-Fi Direct가 활성화되어 있으면 해당 포트 이름에 IP 주소를 반드시 지정하도록 하십시오.**

호스트 이름이 지정되어 있으면 설치가 실패할 수 있습니다.

### 주

- 본체의 전원이 켜져 있지 않으면 본체는 자동으로 감지되지 않습니다. 컴퓨터에서 본체를 자동으로 감지하지 못하는 경우 본체가 네트워크 또는 USB 케이블을 통해 컴퓨터에 연결되어 있고 본체의 전원이 켜져 있는지 확인한 후 **C** (다시 로드)를 클릭하십시오.
- 설치하려는 장치가 표시되지 않으면 [사용자 정의 장치 추가]를 선택하여 직접 해당 장치를 선택합니다.

2 설치할 드라이버를 선택하십시오.

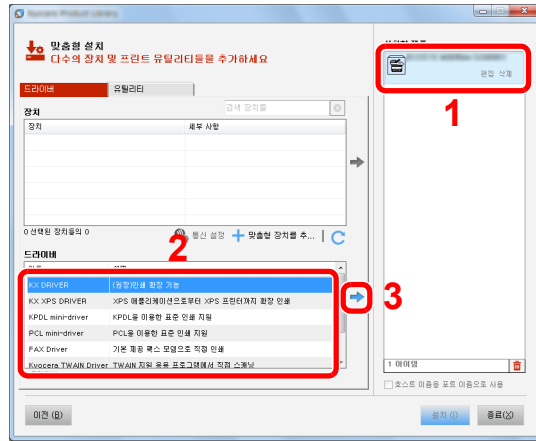

3 [유틸리티] 탭을 클릭하고 설치할 유틸리티를 선택하십시오.

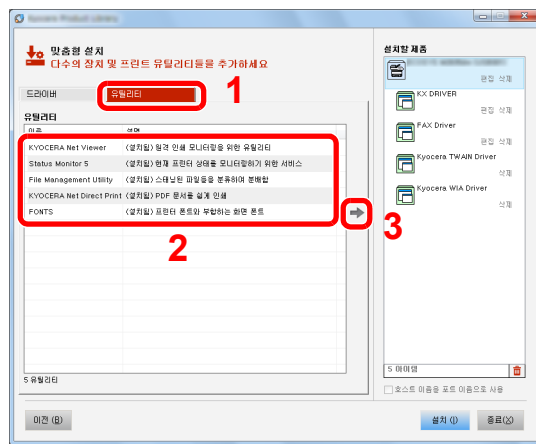

4 [설치]를 클릭합니다.

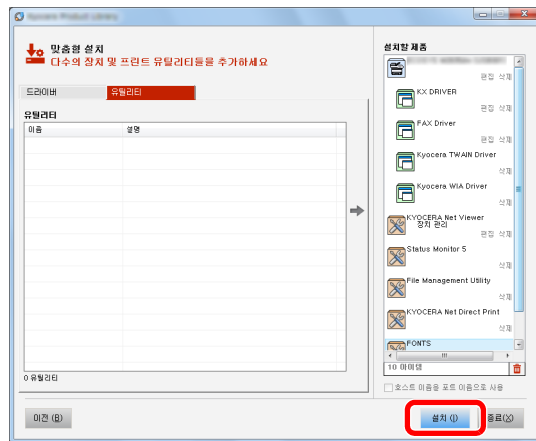



주

Windows 8 이전의 Windows 버전에 상태 모니터를 설치하려면 Microsoft .NET Framework 4.0을 미리 설치해야 합니다.

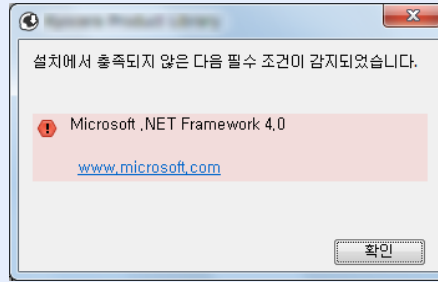

## 5 설치를 완료합니다.

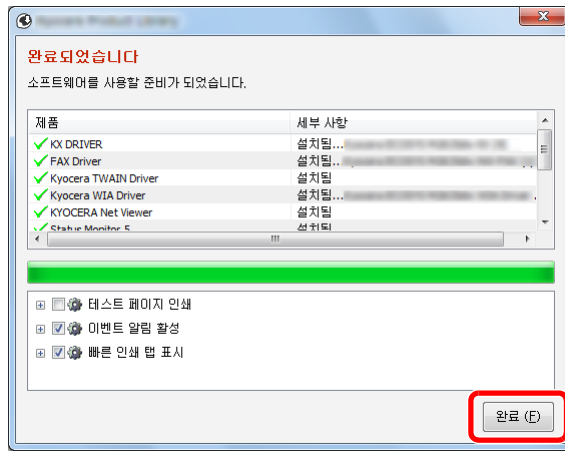

"소프트웨어를 사용할 준비가 되었습니다"라는 메시지가 나타나면 소프트웨어를 사용할 수 있습니다. 테스트 페이지를 인쇄하려면 "테스트 페이지 인쇄" 확인란을 선택하고 장치를 선택합니다.

[완료]를 클릭하고 설치 마법사를 종료합니다.



주

Windows XP에서 [장치 설정]을 선택한 경우 [마침]을 클릭한 후에 장치 설정을 위한 대화 상자가 나타납니다. 본체에 설치된 옵션 설정을 구성하십시오. 설치를 완료한 후에 장치 설정을 구성할 수 있습니다.

### ▶ Printer Driver User Guide

시스템 재시작 메시지가 나타나면 화면의 지시에 따라 컴퓨터를 재시작하십시오. 이것으로 프린터 드라이버 설치 절차가 완료되었습니다.

TWAIN 드라이버를 설치하는 경우 계속해서 다음을 구성합니다.

### ▶ [TWAIN 드라이버 설정하기 \(2-47 페이지\)](#)

## 소프트웨어 제거하기

다음 절차에 따라 컴퓨터에서 소프트웨어를 삭제하십시오.



주

Windows에 제거하려면 사용자는 반드시 관리자 권한으로 로그인해야 합니다.

### 1 화면을 표시합니다.

창에서 [검색]을 클릭한 후 검색란에 "Uninstall Kyocera Product Library"를 입력합니다. 검색 목록에서 [Uninstall Kyocera Product Library]를 선택합니다.



주

Windows 7에서는 Windows의 [시작] 버튼을 클릭한 다음 [모든 프로그램], [Kyocera], [Uninstall Kyocera Product Library]를 차례로 선택하여 제거 마법사를 표시합니다.

### 2 소프트웨어를 제거합니다.

삭제할 소프트웨어의 확인란에 체크하십시오.

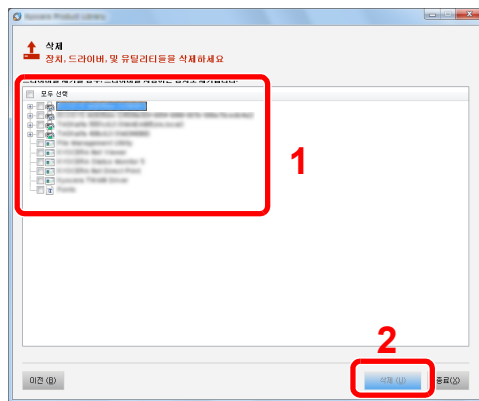

### 3 제거를 완료합니다.

시스템 재시작 메시지가 나타나면 화면의 지시에 따라 컴퓨터를 재시작하십시오. 이것으로 소프트웨어 제거 절차가 완료되었습니다.



주

- Product Library를 사용하여 소프트웨어를 제거할 수도 있습니다.
- Product Library 화면에서 [삭제]를 클릭하고 화면의 지시에 따라 소프트웨어를 제거합니다.

## Mac 컴퓨터에 소프트웨어 설치하기

본체의 프린터 기능을 Mac 컴퓨터에서도 사용할 수 있습니다.

### 주

- Mac OS에 설치하려면 사용자는 반드시 관리자 권한으로 로그인해야 합니다.
- Macintosh 컴퓨터에서 인쇄를 수행하는 경우에는 본체의 에뮬레이션을 **[KPDJ]** 또는 **[KPDJ(Auto)]**로 설정하십시오.
- ▶ [프린터 \(8-24 페이지\)](#)
- Bonjour를 통해 연결하는 경우 본체의 네트워크 설정에서 Bonjour를 사용하도록 설정하십시오.
- ▶ [Bonjour \(8-30 페이지\)](#)
- 인증 화면에서 운영 체제에 로그인할 때 사용되는 이름과 패스워드를 입력합니다.
- AirPrint를 통해 인쇄하는 경우 소프트웨어를 설치할 필요가 없습니다.

### 1 DVD를 삽입합니다.

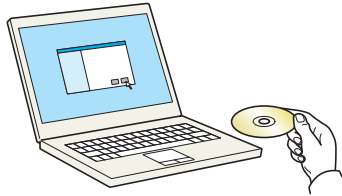

[Kyocera] 아이콘을 더블 클릭하십시오.

### 2 화면을 표시합니다.

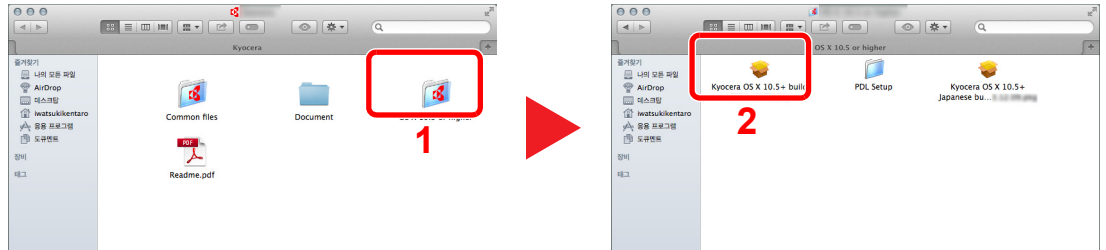

사용자의 Mac OS 버전에 따라 **[KyoceraOS X x.x]**을(를) 더블 클릭하십시오.

### 3 프린터 드라이버를 설치합니다.



설치 소프트웨어의 지침에 따라 프린터 드라이버를 설치하십시오.

이것으로 프린터 드라이버 설치가 완료되었습니다.

USB 연결을 사용하는 경우, 본체는 자동으로 인식되어 연결됩니다.  
IP 연결을 사용하는 경우 아래의 설정들이 필요합니다.

## 4 프린터를 구성합니다.

1 시스템 환경설정을 열고 프린터를 추가합니다.



2 [기본]을 선택하고 "이름"에 나타나는 항목을 클릭한 후 "사용"에서 드라이버를 선택합니다.

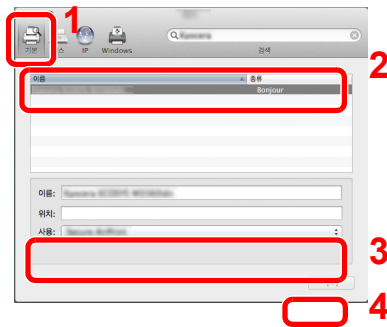

### 주

IP 연결을 사용하는 경우 IP 연결을 위해 IP 아이콘을 클릭한 후에 호스트명 또는 IP 주소를 입력합니다. "주소"에 입력된 숫자는 "이름"에 자동으로 나타납니다. 필요한 경우 변경하십시오.

3 본 기기에 사용할 수 있는 옵션을 선택하십시오.

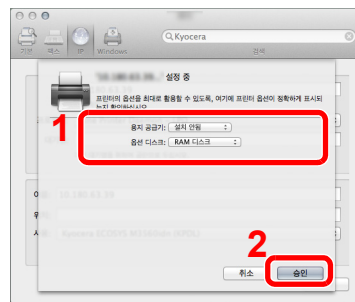

4 선택된 기기(본체)가 추가됩니다.

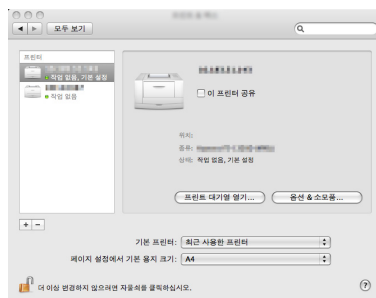



## TWAIN 드라이버 설정하기

이 기기를 TWAIN 드라이버에 등록합니다. 지침에 설명된 인터페이스는 Windows 8.1을 기준으로 합니다.

### 1 화면을 표시합니다.

- 1 창에서 [검색]을 클릭한 후 검색란에 "TWAIN Driver Setting"을 입력합니다. 검색 목록에서 [TWAIN Driver Setting]을 선택하십시오. TWAIN 드라이버 화면이 나타납니다.



Windows 7에서는 Windows의 [시작] 버튼, [모든 프로그램], [Kyocera]를 선택한 후 [TWAIN Driver Setting]을 선택합니다.

- 2 [추가]를 클릭합니다.

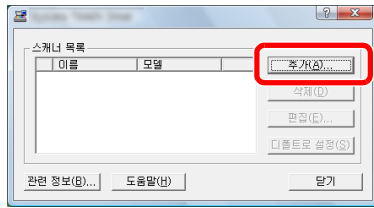

### 2 TWAIN 드라이버를 구성합니다.

- (네트워크)

  - 1 본 기기의 이름을 입력합니다.
  - 2 목록에서 본 기기(본체)를 선택합니다.
  - 3 본 기기의 IP 주소나 호스트명을 입력합니다.
  - 4 측정 단위를 설정합니다.
  - 5 SSL을 사용하는 경우 SSL 옆의 체크박스를 선택합니다.
  - 6 [확인]을 클릭하십시오.

(USB)

  - 1 본 기기의 이름을 입력합니다.
  - 2 목록에서 본 기기(본체)를 선택합니다.
  - 3 측정 단위를 설정합니다.
  - 4 압축 레벨을 설정합니다.
  - 5 [확인]을 클릭하십시오.



본체의 IP 주소 또는 호스트명을 모르는 경우에는 관리자에게 문의하십시오.

### 3 등록을 완료합니다.

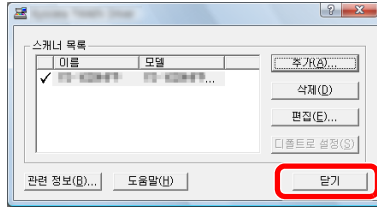

#### 주

추가된 기기를 삭제하려면 [삭제]를 클릭합니다. 이름을 변경하려면 [편집]을 클릭하십시오.

## WIA 드라이버 설정하기

이 기기를 WIA 드라이버에 등록합니다. 지침에 설명된 인터페이스는 Windows 8.1을 기준으로 합니다.

### 1 화면을 표시합니다.

- 1 창에서 [검색]을 선택한 후 검색란에 "스캐너 및 카메라 보기"를 입력합니다. 검색 목록에서 [스캐너 및 카메라 보기]를 선택하면 스캐너 및 카메라 화면이 나타납니다.



주

Windows 7에서는 Windows의 [시작] 버튼을 클릭하고 [프로그램 및 파일 검색]에서 [스캐너]를 입력합니다. 검색 목록에서 [스캐너 및 카메라 보기]를 클릭하면 스캐너 및 카메라 화면이 나타납니다.

- 2 WIA Driver에서 이 기기와 동일한 이름을 선택하고 [속성]을 클릭합니다.



### 2 WIA 드라이버를 구성합니다.

(네트워크)



- 1 [설정] 탭을 클릭하십시오.
- 2 본 기기의 IP 주소나 호스트명을 입력합니다.
- 3 SSL을 사용하는 경우 SSL 옆의 체크박스를 선택합니다.
- 4 측정 단위를 설정합니다.
- 5 [확인]을 클릭하십시오.

(USB)

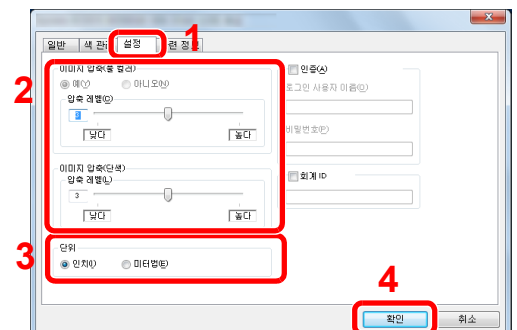

- 1 [설정] 탭을 클릭하십시오.
- 2 압축 레벨을 설정합니다.
- 3 측정 단위를 설정합니다.
- 4 [확인]을 클릭하십시오.

## 카운터 확인하기

인쇄 및 스캔한 매수를 확인할 수 있습니다.

- 1** 화면을 표시합니다.  
[시스템메뉴/카운터] 키 > [카운터]
- 2** 카운터를 확인합니다.

## 관리자를 위한 추가 준비사항

이 장에 제공된 정보 이외에 본체 관리자는 다음 사항을 확인하여 필요한 경우 설정을 구성해야 합니다.

### PC로 문서 전송하기

#### 공유 폴더로 전송(폴더송신(SMB))

로드된 문서를 전송하려면 사용자 컴퓨터에서 문서가 수신될 공유 폴더를 만들어야 합니다.

➔ [PC의 공유 폴더로 문서 전송 준비 \(3-10 페이지\)](#)

#### 스캔 이미지 이메일 전송(메일송신)

읽어들인 원고 이미지를 이메일 첨부파일로 전송할 수 있습니다.

➔ [이메일 설정 \(2-58 페이지\)](#)

### 보안 강화하기

본체에는 두 개의 기본 사용자(기기관리자 권한을 가진 사용자와 관리자 권한을 가진 사용자)가 등록되어 있습니다. 이 사용자로 로그인하면 모든 설정을 구성할 수 있으므로 로그인 사용자명과 패스워드를 변경하십시오.

또한, 본체에는 등록된 로그인명과 패스워드를 가진 사용자만 본체에 제한적으로 접근 가능하도록 구성할 수 있는 사용자 인증 기능이 탑재되어 있습니다.

➔ [사용자 인증 및 관리\(사용자관리, 부문관리\) \(9-1 페이지\)](#)

원하는 작업...	기능	참고 페이지
본체 사용자 제한	사용자관리	<a href="#">9-2 페이지</a>
	자동패널리셋	<a href="#">8-38 페이지</a>
	ID 카드 설정*1	<a href="#">9-25 페이지</a>
사용할 수 있는 기본적인 기능 제한	그룹 인증설정	<a href="#">9-15 페이지</a>
본체에 저장된 데이터 유출 방지	PDF 암호화 기능	<a href="#">6-28 페이지</a>
전송 시 방해 및 도청이 되지 않도록 보호	IPP over SSL	<a href="#">8-33 페이지</a>
	HTTPS	<a href="#">8-32 페이지</a>
	LDAP 시큐리티	<b>Command Center RX User Guide</b> 를 참조하십시오.
	SMTP 시큐리티	<a href="#">8-35 페이지</a>
	POP3 시큐리티	<a href="#">8-35 페이지</a>
	FTP암호송신	<a href="#">6-33 페이지</a>
	Enhanced WSD over SSL	<a href="#">8-34 페이지</a>
	IPSec	<a href="#">8-30 페이지</a>
	SNMPv3	<a href="#">8-32 페이지</a>

\*1 옵션 카드 인증 키트가 필요합니다.

# Command Center RX

본체가 네트워크에 연결되어 있는 경우 Command Center RX를 사용하여 다양한 설정을 구성할 수 있습니다. 이 절에서는 Command Center RX에 액세스하는 방법과 보안 설정 및 호스트명을 변경하는 방법을 설명합니다.

## ▶ Command Center RX User Guide

 **주**  
 Command Center RX 페이지의 모든 기능을 사용하려면 사용자명과 패스워드를 입력하고 **[로그인]**을 클릭하십시오. 미리 지정된 관리자 패스워드를 입력하면 문서박스, 주소장, 탐색 메뉴의 설정을 비롯한 모든 페이지에 접근할 수 있습니다. 관리자 권한을 가진 기본 사용자의 공장 출하 시 설정은 아래와 같습니다. (대소문자를 구별합니다(대소문자 구분).)

**로그인 사용자명:** Admin  
**로그인 비밀번호:** Admin

관리자 및 일반 사용자는 Command Center RX에서 다음과 같은 설정을 구성할 수 있습니다.

설정	설명	관리자	일반 사용자
장비 정보	본체의 구조를 확인할 수 있습니다.	○	○
작업 상태	인쇄 및 스캔 작업, 보존 작업, 예약 작업, 작업 이력 내역 등을 포함한 모든 장치 정보를 표시합니다.	○	○
문서박스*1	작업박스 관련 설정을 구성합니다.	○	-
주소장	주소와 주소 그룹을 생성, 편집 또는 삭제합니다.	○	○*2
장치 설정	본체의 고급 설정을 구성합니다.	○	-
기능 설정	고급 기능 설정을 구성합니다.	○	-
네트워크 설정	네트워크 고급 설정을 구성합니다.	○	-
보안 설정	보안 고급 설정을 구성합니다.	○	-
관리 설정	고급 관리 설정을 구성합니다.	○	-

\*1 확장 메모리 또는 SD/SDHC 메모리 카드가 필요합니다.

\*2 로그인한 사용자는 부여된 권한에 따라 일부 설정을 구성하지 못할 수도 있습니다.

 **주**  
 본 설명서에는 팩스 설정에 대한 내용이 생략되어 있습니다.

## ▶ 팩스 사용 설명서

# Command Center RX 액세스하기

## 1 화면을 표시합니다.

1 웹 브라우저를 실행합니다.

2 주소창에 본체의 IP 주소나 호스트명을 입력합니다.

다음 명령을 클릭하면 본체의 IP 주소와 호스트명을 확인할 수 있습니다.

홈 화면의 [장비 정보] > [식별/유선 네트워크]

예: `https://192.168.48.21/` (IP 주소)

`https://MFP001` (호스트명이 "MFP001"인 경우)

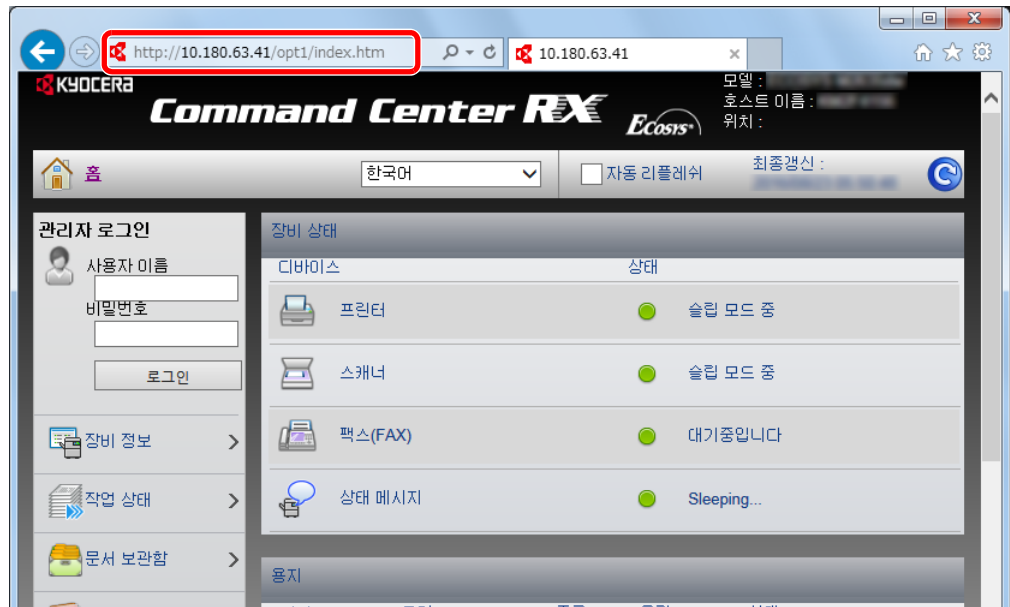

웹 페이지에 본체 및 Command Center RX의 기본적인 정보와 현재 상태가 표시됩니다.

### 주

화면에 "이 웹사이트의 보안 인증서에 문제가 있습니다"라는 메시지가 표시되면 인증서를 구성하십시오.

#### ▶ Command Center RX User Guide

인증서를 구성하지 않고도 계속 작업할 수 있습니다.

## 2 기능을 구성합니다.

화면 왼쪽의 탐색 막대에서 원하는 항목을 선택합니다.

### 주

Command Center RX 페이지의 모든 기능을 사용하려면 사용자명과 패스워드를 입력하고 [로그인]을 클릭하십시오. 미리 지정된 관리자 패스워드를 입력하면 문서박스, 주소장, 탐색 메뉴의 설정을 비롯한 모든 페이지에 접근할 수 있습니다. 관리자 권한을 가진 기본 사용자의 공장 출하 시 설정은 아래와 같습니다. (대소문자를 구별합니다(대소문자 구분).)

로그인 사용자명: **Admin**

로그인 비밀번호: **Admin**

## 보안 설정 변경하기

### 1 화면을 표시합니다.

1 웹 브라우저를 실행합니다.

2 주소창에 본체의 IP 주소나 호스트명을 입력합니다.

다음 명령을 클릭하면 본체의 IP 주소와 호스트명을 확인할 수 있습니다.

홈 화면의 [장치 정보] > [식별/유선 네트워크]

3 관리자 권한으로 로그인하십시오.

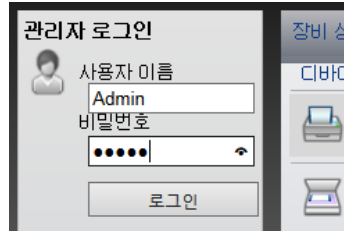

관리자 권한을 가진 기본 사용자의 공장 출하 시 설정은 아래와 같습니다. (대소문자를 구별합니다(대소문자 구분).)

로그인 사용자 이름: Admin

로그인 비밀번호: Admin

4 [보안 설정]을 클릭합니다.



## 2 보안 설정을 구성합니다.

[보안 설정] 메뉴에서 구성하고자 하는 설정을 선택합니다.

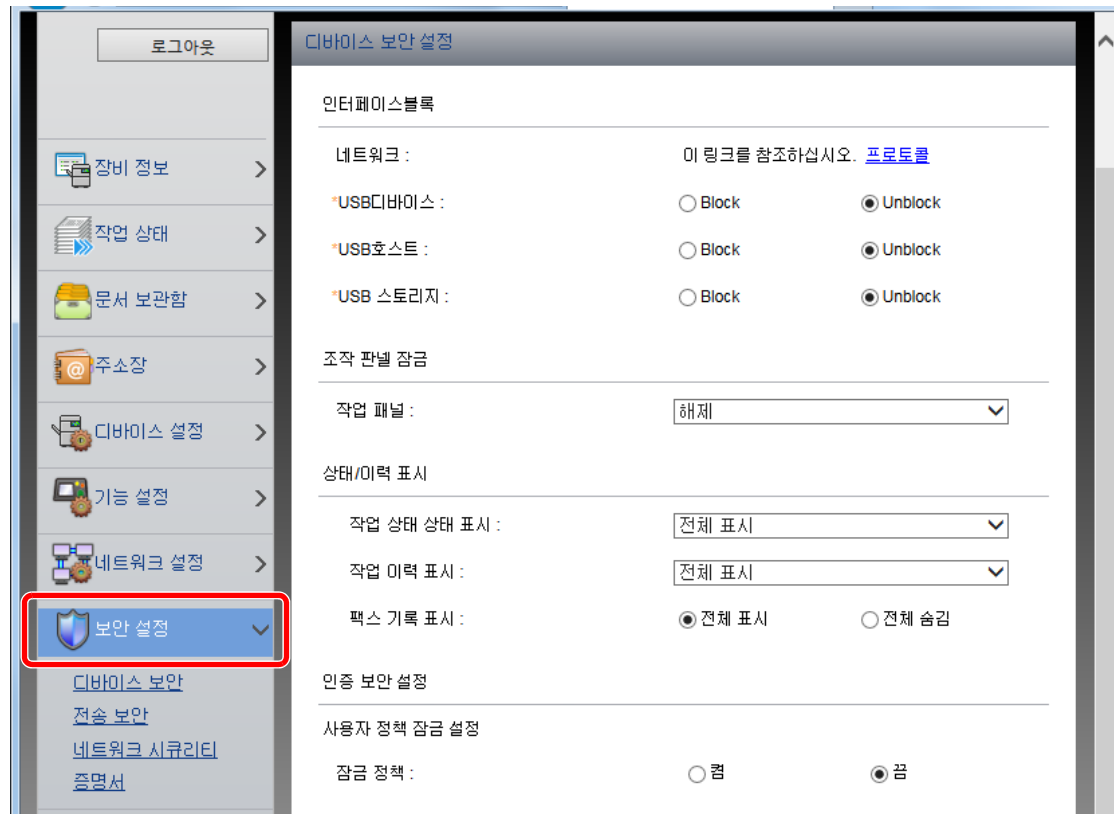

주

인증서와 관련된 설정에 대한 자세한 내용은 다음을 참조하십시오:

➔ **Command Center RX User Guide**

# 기기 정보 변경하기

## 1 화면을 표시합니다.

- 1 웹 브라우저를 실행합니다.
- 2 주소창에 본체의 IP 주소나 호스트명을 입력합니다.  
다음 명령을 클릭하면 본체의 IP 주소와 호스트명을 확인할 수 있습니다.  
홈 화면의 [장치 정보] > [식별/유선 네트워크]
- 3 관리자 권한으로 로그인하십시오.

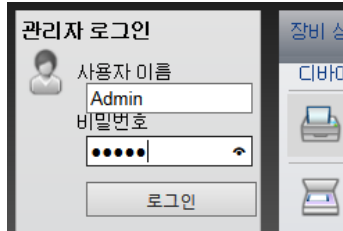

관리자 권한을 가진 기본 사용자의 공장 출하 시 설정은 아래와 같습니다. (대소문자를 구별합니다(대소문자 구분).)

로그인 사용자 이름: Admin  
로그인 비밀번호: Admin

## 4 [디바이스 설정] 메뉴에서 [시스템]을 클릭합니다.



## 2 호스트명을 지정합니다.

장비 정보를 입력한 후 [제출]을 클릭합니다.

### 중요

설정을 변경한 후에 네트워크를 재시작하거나 기기를 껐다 다시 켜십시오.

네트워크를 재시작하려면 [관리 설정] 메뉴에서 [초기화]를 클릭한 다음 "재가동"에서 [네트워크 재가동]을 클릭하십시오.

## 이메일 설정

SMTP 설정을 구성하면 본체에서 스캔한 이미지를 이메일 첨부으로 보내고 작업이 완료되면 이메일 알림을 보낼 수 있습니다.

이 기능을 사용하려면 본체가 SMTP 프로토콜을 사용하는 메일 서버에 연결되어 있어야 합니다.

또한, 다음 사항도 구성하십시오.

- SMTP 설정  
항목: "SMTP"의 "SMTP 프로토콜" 및 "SMTP 서버 이름"
- 본체에서 이메일을 보낼 때 표시되는 송신자 주소  
항목: "이메일 송신 설정"의 "송신자 주소"
- 이메일 크기 제한 설정  
항목: "이메일 송신 설정"의 "이메일 크기 제한"

SMTP 설정을 지정하는 절차는 다음과 같습니다.

### 1 화면을 표시합니다.

SMTP 프로토콜 화면을 표시합니다.

1 웹 브라우저를 실행합니다.

2 주소창에 본체의 IP 주소나 호스트명을 입력합니다.

다음 명령을 클릭하면 본체의 IP 주소와 호스트명을 확인할 수 있습니다.

홈 화면의 [장치 정보] > [식별/유선 네트워크]

3 관리자 권한으로 로그인하십시오.

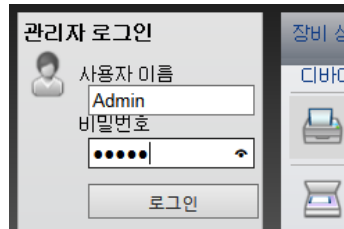

관리자 권한을 가진 기본 사용자의 공장 출하 시 설정은 아래와 같습니다. (대소문자를 구별합니다(대소문자 구분).)

로그인 사용자 이름: Admin

로그인 비밀번호: Admin

4 [네트워크 설정] 메뉴에서 메뉴에서 [프로토콜]을 클릭하십시오.



2 설정을 구성합니다.

"전송 프로토콜"에서 "SMTP(이메일송신)"를 [켄]으로 지정하십시오.



### 3 화면을 표시합니다.

이메일 설정 화면을 표시합니다.

[기능 설정] 메뉴에서 [전자메일]을 클릭합니다.

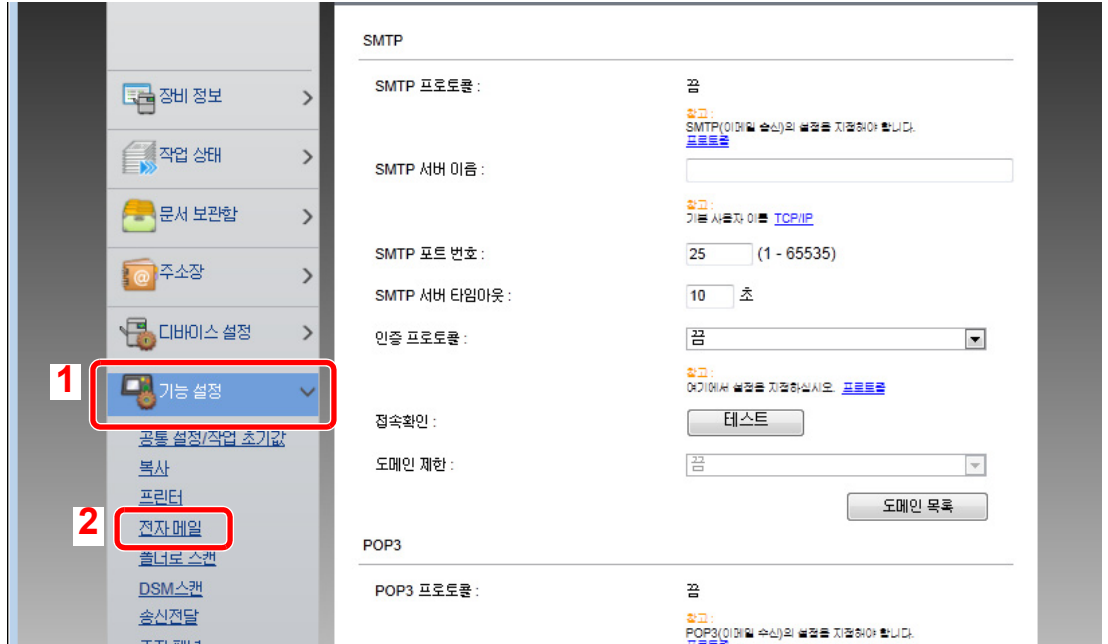

## 4 설정을 구성합니다.

"SMTP" 및 "이메일 송신 설정" 항목을 입력하십시오.

설정	설명
<b>SMTP</b>	본체에서 이메일을 전송하도록 설정합니다.
<b>SMTP 프로토콜</b>	SMTP 프로토콜 설정을 표시합니다. "SMTP 프로토콜"이 [설정]으로 지정되어 있는지 확인하십시오. [설정 안함]으로 지정된 경우 [프로토콜]을 클릭하여 SMTP 프로토콜을 [설정]으로 지정하십시오.
<b>SMTP 서버 이름*1</b>	SMTP 서버의 호스트명이나 IP 주소를 입력합니다.
<b>SMTP 포트 번호</b>	SMTP에 사용할 포트 번호를 지정합니다. 기본 포트 번호는 25입니다.
<b>SMTP 서버 타임아웃</b>	타임아웃 전 대기시간을 초 단위로 설정합니다.
<b>인증 프로토콜</b>	SMTP 인증을 사용하려면 인증할 사용자 정보를 입력하십시오.
<b>SMTP 시큐리티</b>	SMTP 시큐리티를 설정합니다. [프로토콜 설정] 페이지의 "SMTP(이메일송신)"에서 "SMTP 시큐리티"를 켜십시오.
<b>접속확인</b>	이메일을 전송하지 않고 설정에서 이메일 기능이 작동하는지 확인하는 테스트를 수행합니다.
<b>도메인 제한</b>	도메인을 제한하려면 [도메인 목록]을 클릭하고 허용 또는 거부할 주소의 도메인 이름을 입력하십시오. 이메일 주소로도 제한을 지정할 수 있습니다.
<b>POP3</b>	
<b>POP3 프로토콜</b>	본 기기에서 이메일을 전송하는 기능만을 활성화할 때에는 다음 항목을 설정할 필요가 없습니다. 본 기기에서 이메일을 수신하는 기능을 활성화하려면 다음 항목을 설정하십시오.  ➔ <b>Command Center RX User Guide</b>
<b>확인 간격</b>	
<b>지금 한 번 실행</b>	
<b>도메인 제한</b>	
<b>POP3 사용자 설정</b>	
<b>이메일 전송 설정</b>	
<b>이메일 크기 제한</b>	전송할 수 있는 이메일의 최대 크기를 KB 단위로 입력합니다. 이메일 크기가 이 값을 초과하면 오류 메시지가 표시되고 이메일 전송이 취소됩니다. SMTP 서버의 이메일 크기 제한을 설정한 경우 이 설정을 사용하십시오. 그렇지 않은 경우 크기 제한에 관계없이 이메일 전송이 가능하도록 설정하려면 0의 값을 입력하십시오.
<b>송신자 주소*1</b>	답장이나 전송 실패 내용이 본체가 아닌 담당자에게 전송될 수 있도록 기기 관리자와 같이, 본체에서 이메일을 보낼 때 사용할 송신자 주소를 지정하십시오. SMTP 인증을 위해서는 송신자 주소를 올바르게 입력해야 합니다. 송신자 주소의 최대 길이는 128자입니다.
<b>서명</b>	서명을 입력합니다. 서명 문구는 이메일 본문 끝부분에 표시되는 자유로운 형식의 텍스트입니다. 본체를 상세하게 식별하기 위해 서명을 자주 사용합니다. 서명 문구의 최대 길이는 512자입니다.
<b>기능초기값</b>	[공통/작업 초기설정] 페이지에서 기능초기값을 변경합니다.

\*1 다음 항목을 입력하십시오.

## 5 [제출]을 클릭합니다.

## 수신처 등록하기

### 1 화면을 표시합니다.

- 1 웹 브라우저를 실행합니다.
- 2 주소창에 본체의 IP 주소나 호스트명을 입력합니다.  
다음 명령을 클릭하면 본체의 IP 주소와 호스트명을 확인할 수 있습니다.  
홈 화면의 [장치 정보] > [식별/유선 네트워크]
- 3 관리자 권한으로 로그인하십시오.

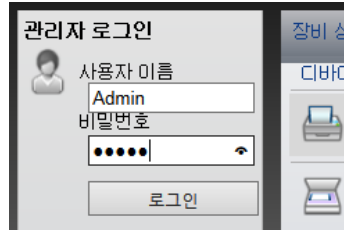

관리자 권한을 가진 기본 사용자의 공장 출하 시 설정은 아래와 같습니다. (대소문자를 구별합니다(대소문자 구분).)

로그인 사용자 이름: Admin  
로그인 비밀번호: Admin

- 4 [주소장] 메뉴에서 [본체 주소장]을 클릭합니다.



- 5 [추가]를 클릭합니다.

### 2 필드를 기입합니다.

- 1 수신처 정보를 입력합니다.  
등록할 수신처의 정보를 입력합니다. 기입하는 필드는 제어판에서 등록할 때와 같습니다.  
▶ [주소장에 수신처 등록하기 \(3-20 페이지\)](#)
- 2 [제출]을 클릭합니다.



## 당사의 다른 제품에서 데이터 전송하기

본체의 유틸리티를 사용하면 본체를 교체할 때 주소장을 원활하게 마이그레이션할 수 있습니다.

이 절에서는 당사 제품 간의 데이터 전송 방법에 대해 설명합니다.

### 주소장 마이그레이션

본체에 등록된 주소장을 동봉된 DVD에 있는 KYOCERA Net Viewer를 사용하여 백업 또는 마이그레이션할 수 있습니다.

KYOCERA Net Viewer 작동에 대한 자세한 내용은 다음을 참조하십시오.

#### ▶ KYOCERA Net Viewer User Guide

#### 주소장 데이터를 PC로 백업하기

**1** KYOCERA Net Viewer를 실행합니다.

**2** 백업을 생성합니다.

- 1 주소장을 백업하고자 하는 모델명을 오른쪽 버튼으로 클릭하고 [고급] - [다중 장치 설정]을 선택합니다.

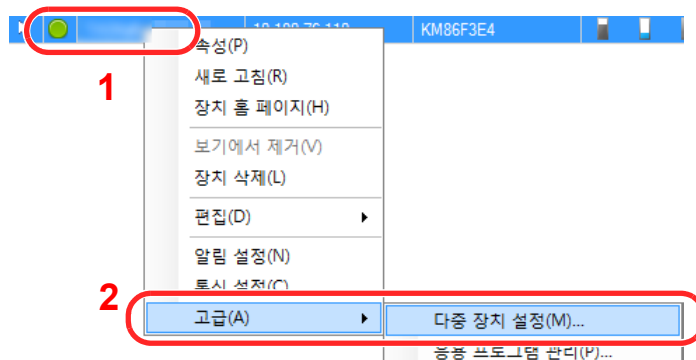

- 2 [사용자 정의 모드]를 선택한 후 [다음]을 클릭합니다.

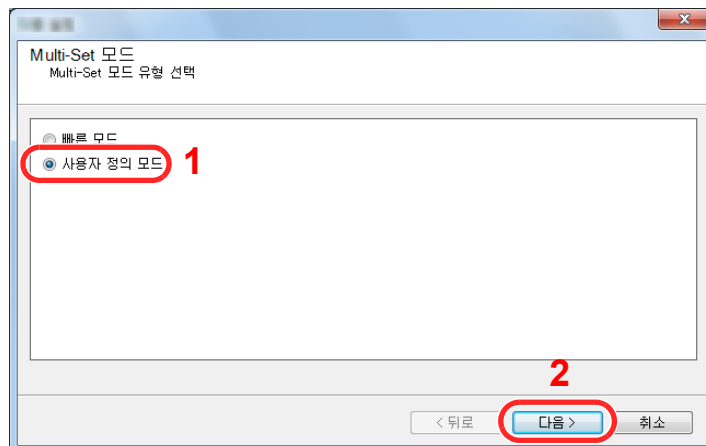

3 수신처 장치 그룹을 선택하고 [다음]을 클릭합니다.

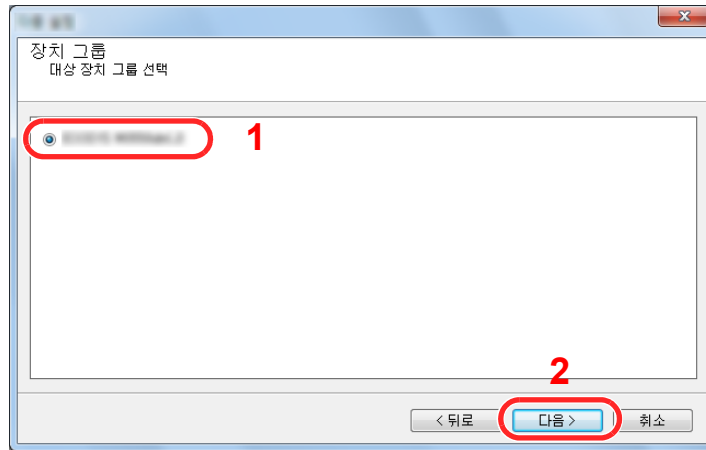

4 [장치 주소록]을 선택하고 [다음]을 클릭합니다.

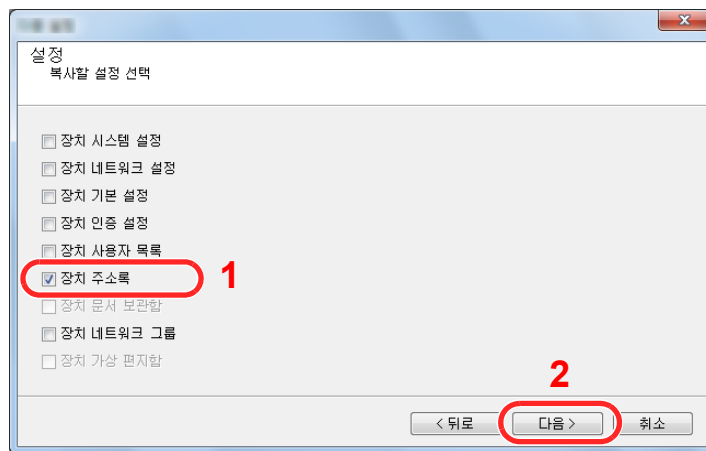

5 [장치에서 만들기]를 선택하고 [목표 장치에 설정 덮어쓰기]의 확인 표시를 해제한 다음 [다음]을 클릭합니다.

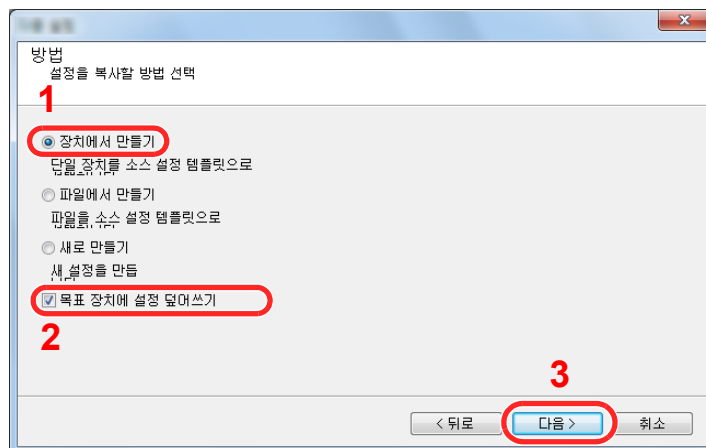

6 백업하고자 하는 모델을 선택하고 [다음]을 클릭합니다.

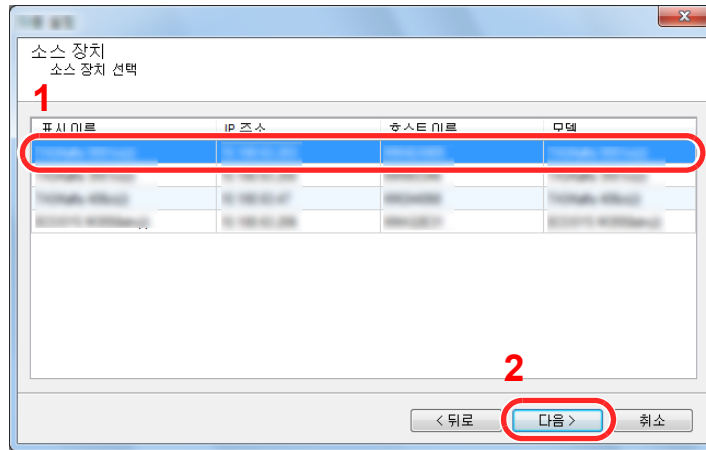

 주

"관리자 로그인" 화면이 나타나면 "관리자 로그인"과 "로그인 패스워드"를 입력한 후 [확인]을 클릭합니다. 기본 설정은 다음과 같습니다(대소문자는 구분됩니다).

로그인 사용자명: **Admin**

로그인 비밀번호: **Admin**

7 [파일로 저장]을 클릭합니다.

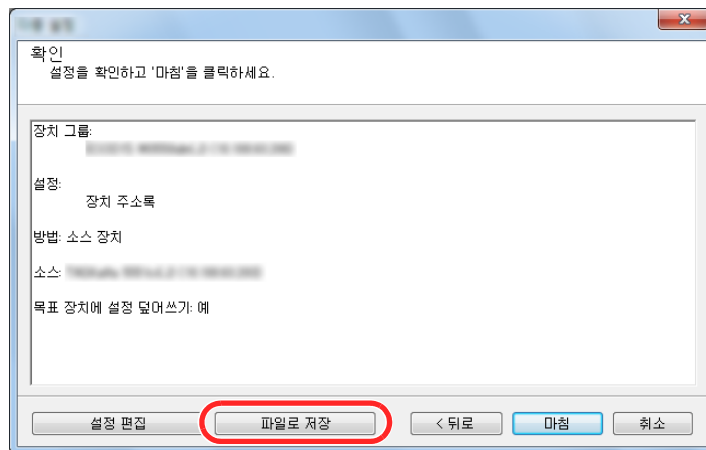

8 파일이 저장될 위치를 지정하고 파일명을 입력한 다음 [저장]을 클릭합니다.  
"파일 형식"은 "XML 파일"을 선택하도록 합니다.

- 9 파일을 저장한 후에는 항상 [취소]를 클릭하여 화면을 닫으십시오.

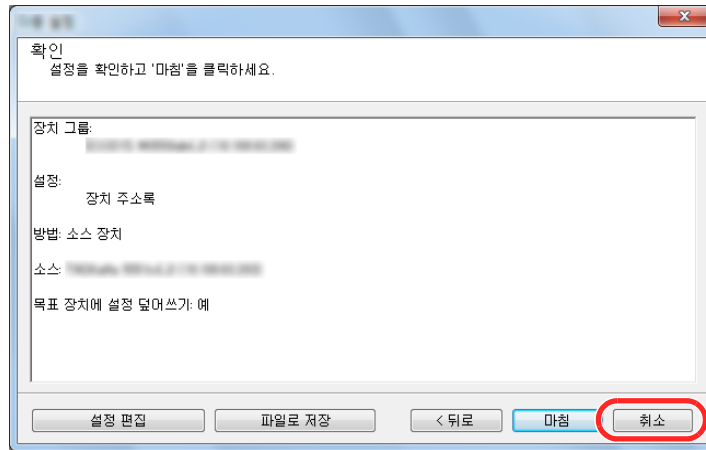

[마침]을 선택하면 데이터가 본체의 주소장에 쓰기 됩니다.

## 주소장 데이터를 본체에 쓰기

- 1 KYOCERA Net Viewer를 실행합니다.

- 2 주소장 데이터를 로드합니다.

- 1 주소장이 전송될 모델명을 오른쪽 버튼으로 클릭하고 [고급] - [다중 장치 설정]을 선택합니다.

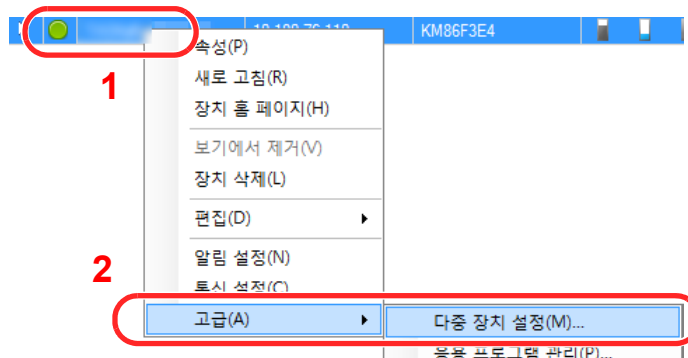

- 2 [사용자 정의 모드]를 선택한 후 [다음]을 클릭합니다.

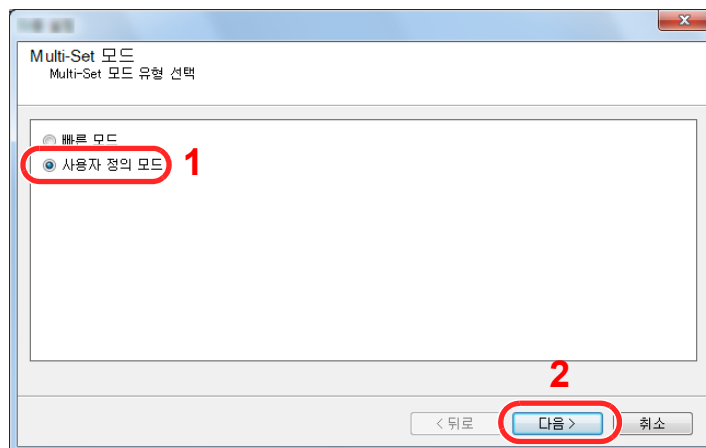

3 수신처 장치 그룹을 선택하고 [다음]을 클릭합니다.

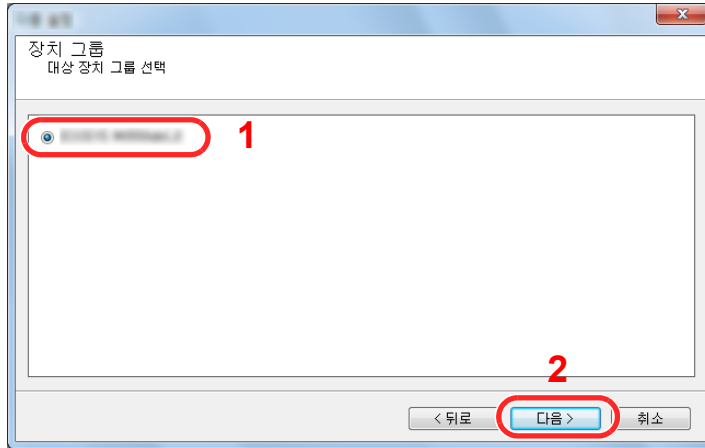

4 [장치 주소록]을 선택하고 [다음]을 클릭합니다.

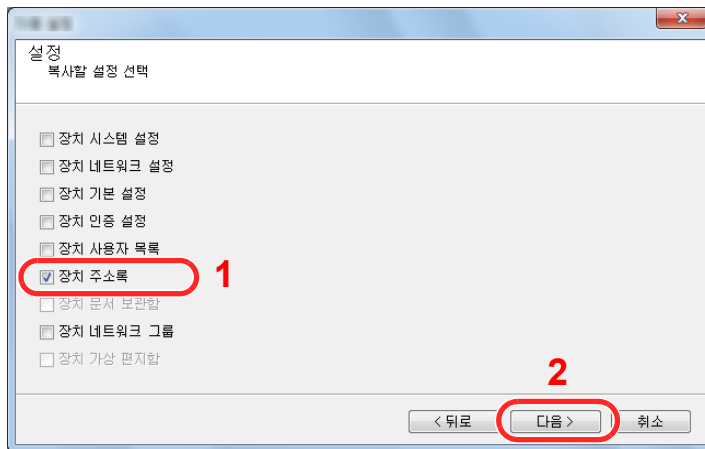

5 [파일에서 만들기]를 선택하고 [목표 장치에 설정 덮어쓰기]의 확인 표시를 해제한 다음 [다음]을 클릭합니다.

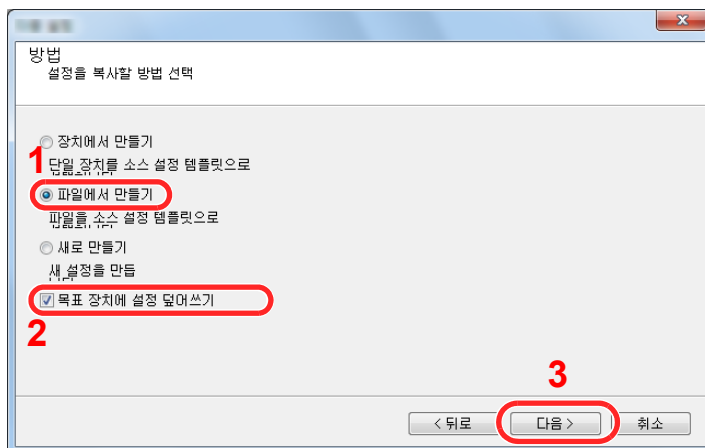

[목표 장치에 설정 덮어쓰기] 체크박스를 선택하면 1번 항목에서 본체의 주소장을 덮어씁니다.

- 6 [찾아보기]를 클릭하고 백업 주소장 파일을 선택한 후 [다음]을 클릭합니다.

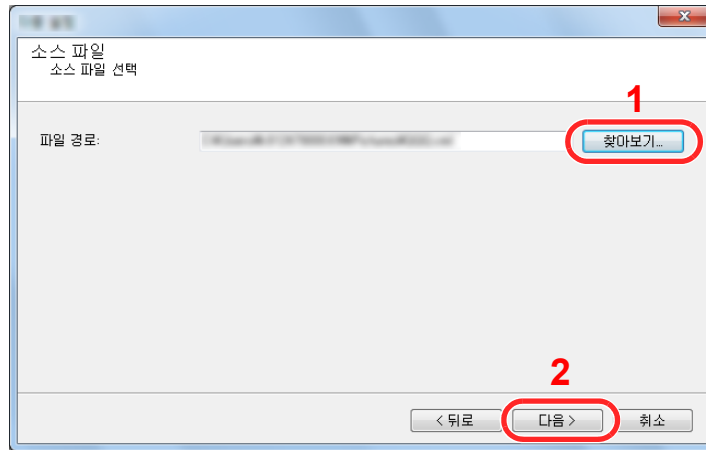

- 7 [마침]을 클릭합니다.

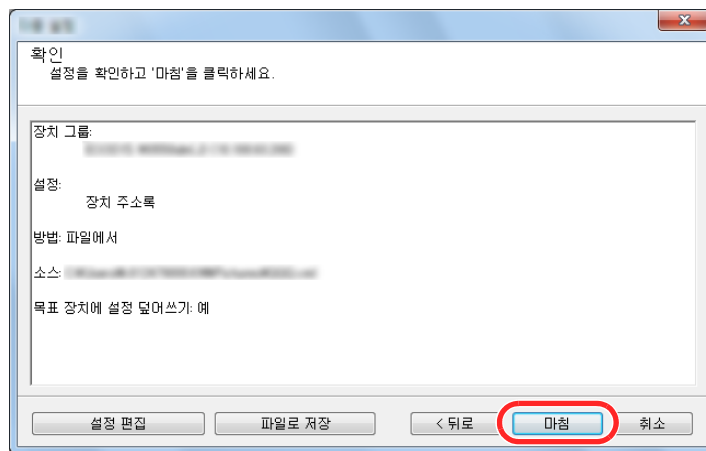

주소장 데이터 쓰기 프로세스가 시작됩니다.

- 8 쓰기 프로세스가 완료되면 [닫기]를 클릭하십시오.

# 3 제품 사용 전 준비사항

이 장에서는 다음 조작 기능을 설명합니다.

용지 적재 .....	3-2
용지 적재 시 주의사항 .....	3-2
급지대 선택하기 .....	3-3
카세트 1에 적재하기 .....	3-4
카세트 2에 적재하기 .....	3-7
용지 출력 시 주의사항 .....	3-9
용지 스톱퍼 .....	3-9
PC의 공유 폴더로 문서 전송 준비 .....	3-10
컴퓨터 이름과 전체 컴퓨터 이름 확인하기 .....	3-10
사용자명과 도메인명 확인하기 .....	3-11
공유 폴더 만들기, 공유 폴더 확인하기 .....	3-12
Windows 방화벽 구성하기 .....	3-15
주소장에 수신처 등록하기 .....	3-20
수신처 추가하기(주소장) .....	3-20
원터치키에 수신처 추가하기(원터치키) .....	3-26

## 용지 적재

### 용지 적재 시 주의사항

새 용지 포장을 개봉하면 적재하기 전에 다음과 같이 용지 사이에 공기를 유입시켜 서로 달라붙지 않도록 해줍니다.

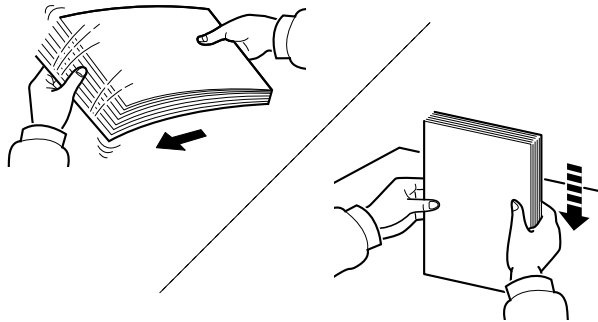

용지를 부채꼴로 펴서 흔든 다음 용지 더미를 평평한 바닥에 똑똑 쳐서 가장자리를 가지런히 합니다.

또한, 다음 사항도 유의하십시오.

- 용지가 말리거나 접혀 있다면 적재하기 전에 잘 펴야 합니다. 말리거나 접힌 용지는 걸릴 수 있습니다.
- 포장을 개봉한 용지는 습기로 인해 복사에 문제가 발생할 수 있으므로 습기에 노출시키지 마십시오. 수동급지대나 카세트에 적재하고 남은 용지는 원래 포장에 다시 넣어서 밀봉하십시오.
- 오랫동안 장비를 사용하지 않는 경우에는 카세트에서 모든 용지를 꺼내 원래 포장에 다시 넣어서 습기가 차지 않게 하십시오.

#### ☑ 중요

이면지(인쇄에 사용했던 용지)에 복사할 때는 스테이플이나 클립으로 고정된 용지를 사용하지 마십시오. 장비가 손상되거나 이미지 품질이 저하될 수 있습니다.

#### 💡 주

레터지, 천공지, 로고 및 기업명 등이 인쇄되어 있는 용지 등의 특수용지를 사용하는 경우에는 다음을 참조하십시오:

▶ [용지 \(11-11 페이지\)](#)



## 급지대 선택하기

원고의 크기 및 종류에 따라 급지대를 선택하십시오.

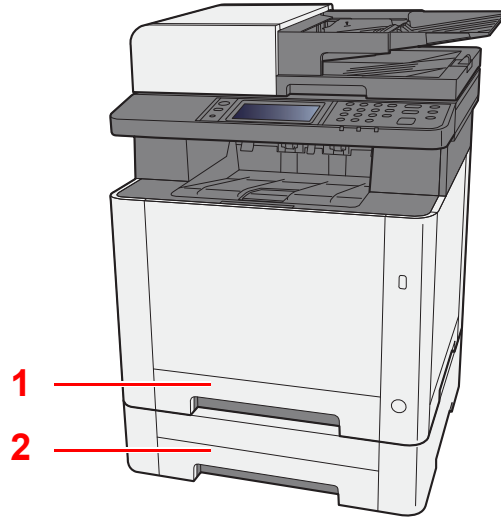

번호	이름	용지크기	용지 종류	용량	페이지
1	카세트 1	A4, B5, A5-R, A5, A6, B6, Legal, Oficio II, Letter, Executive, Statement-R, Folio, 16K, 216mm×340mm, B5(ISO), 사용자	보통지, 프리프린트, 본드지, 재생지, 갱지, 레터헤드, 컬러용지, 펀치용지, 두꺼운용지, 고급용지, 사용자 1 ~ 8	250매 (80 g/m <sup>2</sup> )	<a href="#">3-4 페이지</a>
2	카세트 2				<a href="#">3-7 페이지</a>

### 주

- 사용 환경과 용지 종류에 따라 장착 가능한 용지 매수가 다를 수 있습니다.
- 잉크젯 프린터용 용지나 특수 표면 코팅 용지를 사용하지 마십시오. (이런 용지를 사용하면 용지가 걸리거나 다른 장애를 야기할 수 있습니다.)
- 고품질의 컬러 인쇄를 원하는 경우 특수 컬러용지를 사용하십시오.

## 카세트 1에 적재하기

- 1 카세트 1을 본체에서 완전히 빼냅니다.

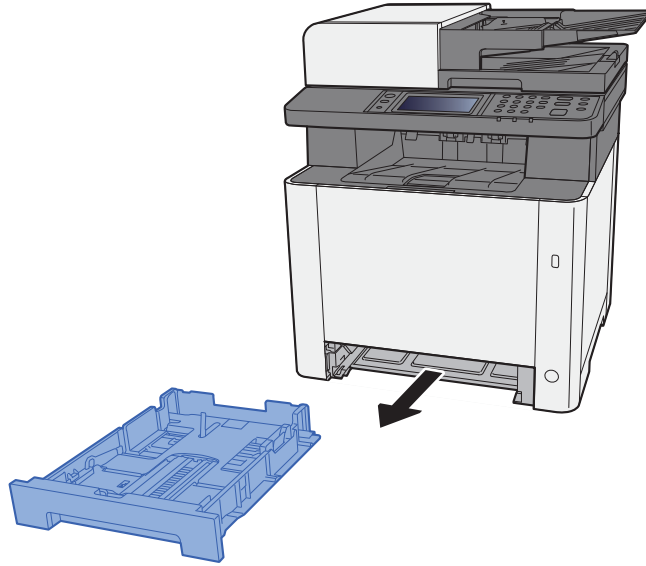

- 2 용지 길이 가이드를 필요한 용지 크기에 맞게 조정하십시오.

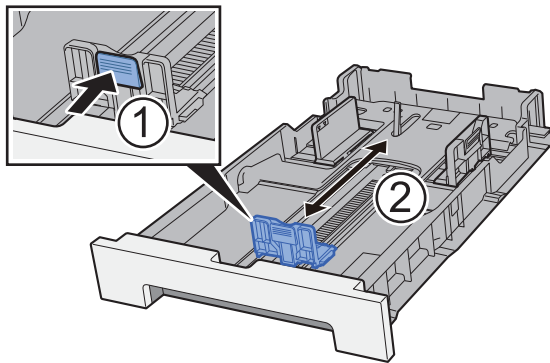

Folio, Oficio II 또는 Legal 사용 시

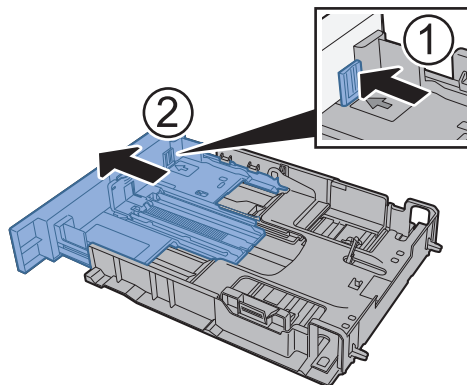

주

지역에 따라 카세트에 커버가 있는 경우도 있습니다. 카세트에 커버가 있는 커버를 연 후 가이드를 조정하십시오.

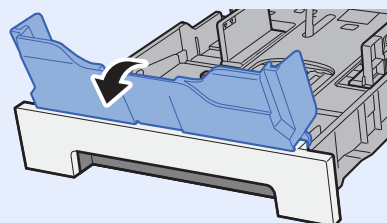

### 3 카세트 1의 왼쪽과 오른쪽에 있는 용지 폭 가이드의 위치를 조정합니다.

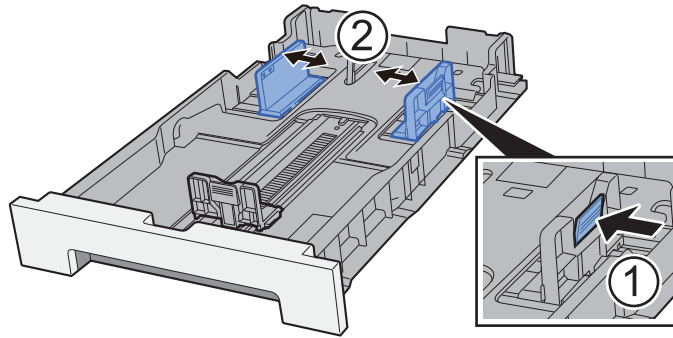

### 4 용지를 적재하십시오.

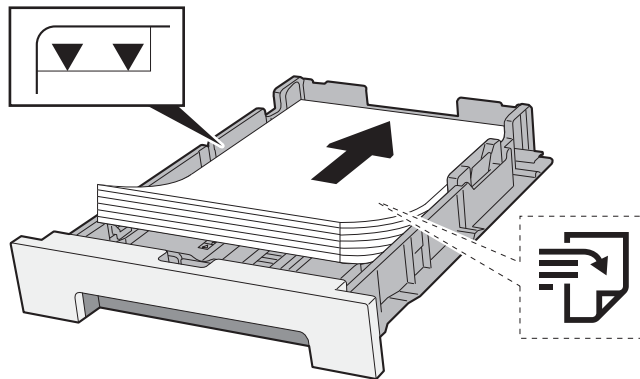

주

카세트에 커버가 있는 경우 커버를 여십시오.

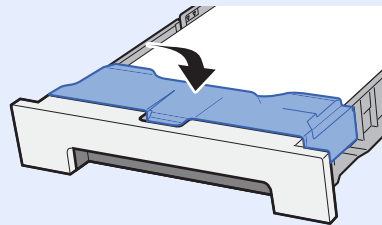

중요

- 인쇄면이 위로 향하도록 용지를 적재하십시오.
- 포장에서 용지를 꺼낸 후, 용지를 잘 정돈한 다음 수동급지대에 적재하십시오.
- ▶ [용지 적재 시 주의사항 \(3-2 페이지\)](#)
- 용지를 적재하기 전에 말리거나 접히지 않았는지 확인하십시오. 말리거나 접힌 용지는 본체에 걸릴 수 있습니다.
- 적재된 용지가 표시된 눈금을 넘지 않도록 하십시오(상기 그림 참조).
- 용지 길이 가이드와 용지 폭 가이드를 조정하지 않고 용지를 적재하는 경우 용지가 비뚤어지거나 용지 걸림이 발생할 수 있습니다.

**5** 카세트 1을 천천히 다시 넣으십시오.

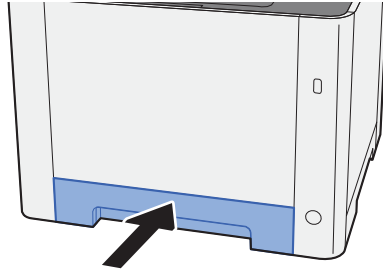

주

Folio, Oficio II 또는 Legal을 사용하는 경우 카세트가 본체 외부로 튀어나옵니다.

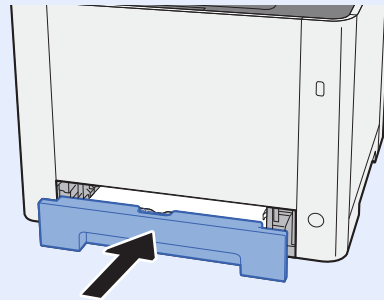

**6** 화면을 표시합니다.

[시스템메뉴/카운터] > [카세트/수동급지대 설정]

**7** 기능을 구성합니다.

용지 크기 및 종류를 선택합니다.

▶ [카세트 1 \(2\) \(8-8 페이지\)](#)

## 카세트 2에 적재하기

- 1 카세트 2를 본체에서 완전히 빼냅니다.

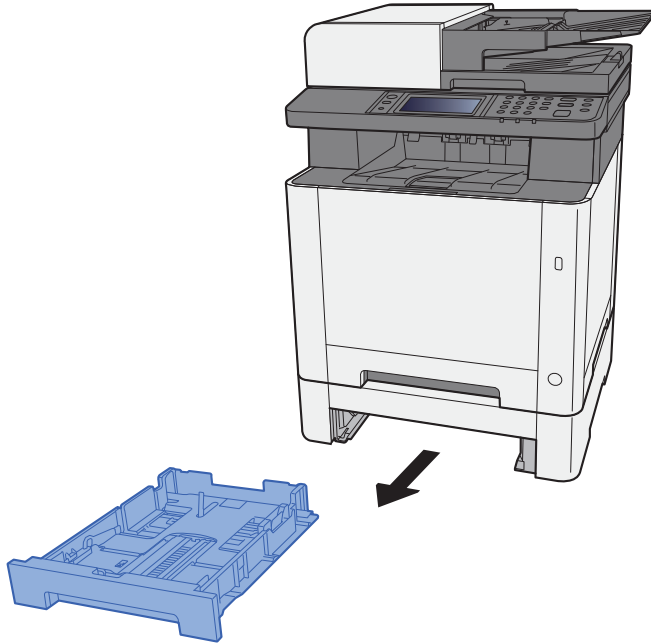

- 2 용지 길이 가이드를 필요한 용지 크기에 맞게 조정하십시오.

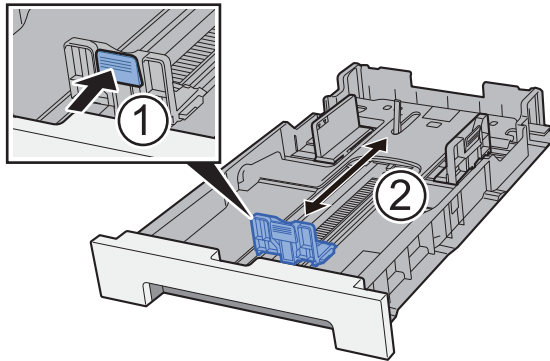

- 3 카세트 2의 왼쪽과 오른쪽에 있는 용지 폭 가이드의 위치를 조정합니다.

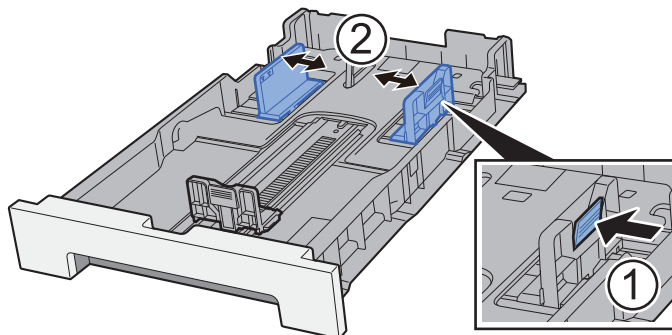

#### 4 용지를 적재하십시오.

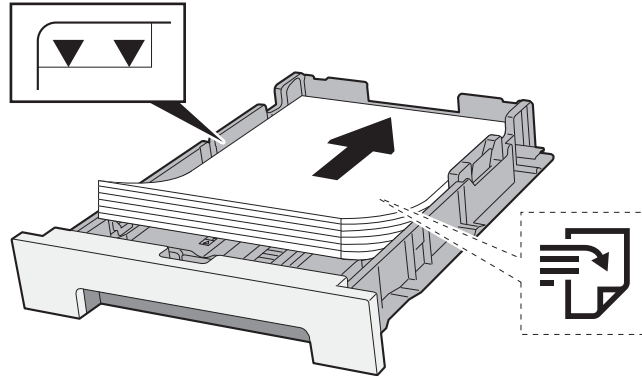

##### ☑ 중요

- 인쇄면이 위로 향하도록 용지를 적재하십시오.
- 포장에서 용지를 꺼낸 후, 용지를 잘 정돈한 다음 수동급지대에 적재하십시오.

##### ▶ [용지 적재 시 주의사항 \(3-2 페이지\)](#)

- 용지를 적재하기 전에 말리거나 접히지 않았는지 확인하십시오. 말리거나 접힌 용지는 본체에 걸릴 수 있습니다.
- 적재된 용지가 표시된 눈금을 넘지 않도록 하십시오(상기 그림 참조).
- 용지 길이 가이드와 용지 폭 가이드를 조정하지 않고 용지를 적재하는 경우 용지가 비뚤어지거나 용지 걸림이 발생할 수 있습니다.

#### 5 카세트 2를 천천히 다시 넣으십시오.

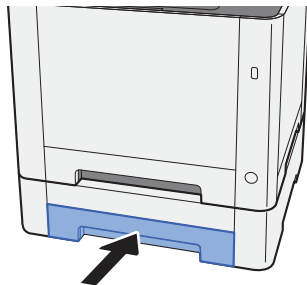

#### 6 화면을 표시합니다.

[시스템메뉴/카운터] > [카세트/수동급지대 설정]

#### 7 기능을 구성합니다.

용지 크기 및 종류를 선택합니다.

##### ▶ [카세트 1 \(2\) \(8-8 페이지\)](#)

## 용지 출력 시 주의사항

### 용지 스톱퍼

B5/letter 또는 그 이상의 큰 용지를 사용할 때에는 그림과 같이 용지 스톱퍼를 여십시오.

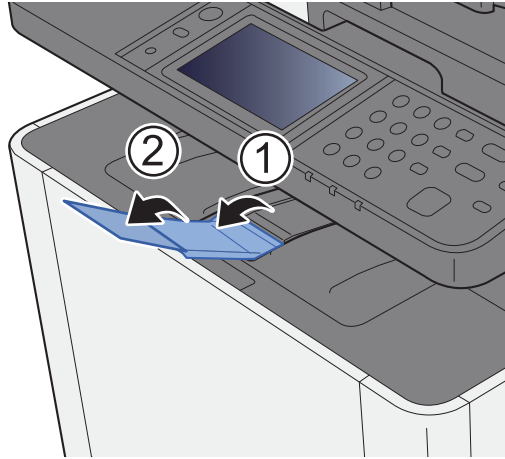

## PC의 공유 폴더로 문서 전송 준비

본체에서 설정해야 하는 정보를 확인하고 사용자 컴퓨터에서 문서가 수신될 폴더를 만들어야 합니다. 다음 설명에서는 Windows 8.1의 화면이 사용됩니다. 세부 화면은 Windows 버전에 따라 다를 수 있습니다.



주

관리자 권한으로 Windows에 로그인하십시오.

## 컴퓨터 이름과 전체 컴퓨터 이름 확인하기

컴퓨터 이름과 전체 컴퓨터 이름을 확인하십시오.

### 1 화면을 표시합니다.

Windows 8.1에서는 시작 화면에서 [PC]를 마우스 오른쪽 버튼으로 누른 다음 [속성]을 선택하십시오. 또는, Window 아이콘을 마우스 오른쪽 버튼으로 클릭하고 [시스템]을 선택하십시오.

Windows 8에서는 시작 화면에서 바탕 화면을 선택하고 [라이브러리]에서 [컴퓨터]를 마우스 오른쪽 버튼으로 클릭한 후 [속성]을 선택하십시오.



주

Windows XP에서는 [내 컴퓨터]를 마우스 오른쪽 버튼으로 클릭하고 [속성]을 선택하십시오. [시스템 속성] 대화 상자가 나타납니다. 표시되는 창에서 [컴퓨터 이름]을 클릭하십시오.

Windows 7의 경우 Windows의 [시작] 버튼에서 [컴퓨터], [시스템 속성]을 차례로 선택하십시오.

Windows 10에서는 Windows의 [시작] 버튼을 마우스 오른쪽 버튼으로 클릭한 다음 [시스템]을 선택하십시오.

### 2 컴퓨터 이름을 확인합니다.



컴퓨터 이름과 전체 컴퓨터 이름을 확인하십시오.

화면 예:

컴퓨터 이름: PC001

전체 컴퓨터 이름: PC001.abcdnet.com

#### Windows XP:

전체 컴퓨터 이름에 점(.)이 사용되지 않으면 컴퓨터 이름과 전체 컴퓨터 이름이 동일합니다. 전체 컴퓨터 이름에 점(.)이 포함되어 있으면 전체 컴퓨터 이름에서 점(.) 앞부분에 있는 텍스트 문자열이 컴퓨터 이름입니다.

예: PC001.abcdnet.com  
PC001은 컴퓨터 이름입니다.  
PC001.abcdnet.com은 전체 컴퓨터 이름입니다.

컴퓨터 이름을 확인하였으면 [X] [닫기] 버튼을 클릭하여 "시스템 속성" 화면을 닫습니다.

Windows XP에서는 컴퓨터 이름을 확인한 후 [취소] 버튼을 클릭하여 "시스템 속성" 화면을 닫습니다.



## 사용자명과 도메인명 확인하기

Windows 로그인에 필요한 도메인명과 사용자명을 확인하십시오.

### 1 화면을 표시합니다.

창에서 [검색]을 클릭한 후 검색란에 "명령 프롬프트"를 입력합니다. 검색 목록에서 [명령 프롬프트]를 선택하십시오.

Windows 7의 경우 Windows의 [시작] 버튼에서 [모든 프로그램](또는 [프로그램]), [보조프로그램], [명령 프롬프트]를 차례로 선택하십시오.

Windows 10에서는 Windows의 [시작] 버튼을 마우스 오른쪽 버튼으로 클릭한 다음 [명령 프롬프트]를 선택하십시오.

명령 프롬프트 창이 나타납니다.

### 2 도메인명과 사용자명을 확인합니다.

명령 프롬프트에서 "net config workstation"을 입력한 후 [Enter]를 누르십시오.

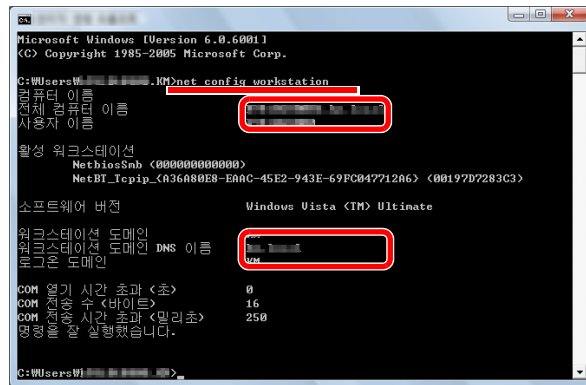

```
Microsoft Windows [Version 6.0.6001]
(C) Copyright 1985-2006 Microsoft Corp.

C:\Users\W...>.cmdnet config workstation
컴퓨터 이름
전체 컴퓨터 이름
사용자 이름
활성 워크스테이션
  NetbiosSmb <000000000000>
  NetBT_Tcpip_{A36A80E8-EAAC-45E2-943E-69FC047712A6} <00197D7283C3>
소프트웨어 버전           Windows Vista <TM> Ultimate
워크스테이션 도메인
워크스테이션 도메인 DNS 이름
로그온 도메인
COM 열기 시간 초과 <초>           0
COM 전송 수 <바이트>             16
COM 전송 시간 초과 <밀리초>      250
명령을 잘 실행했습니다.

C:\Users\W...>
```

사용자명과 도메인명을 확인하십시오.

화면 예:

사용자 이름: james.smith  
도메인 이름: ABCDNET

## 공유 폴더 만들기, 공유 폴더 확인하기

공유 폴더를 만들어 수신처 컴퓨터에서 문서를 수신할 수 있습니다.

### 주

시스템 속성에 작업그룹이 있는 경우 아래의 설정을 구성하여 특정 사용자 또는 그룹의 폴더 액세스를 제한하십시오.

- 1 바탕 화면의 창에서 [설정]을 선택하고 [제어판], [모양 및 개인 설정], [폴더 옵션]을 차례로 선택하십시오.

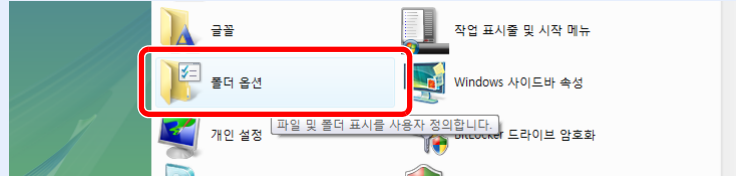

Windows XP에서는 [내 컴퓨터]를 클릭하고 [도구]에서 [폴더 옵션]을 선택하십시오.

Windows 7의 경우 Windows의 [시작] 버튼에서 [제어판], [모양 및 개인 설정], [폴더 옵션]을 차례로 선택하십시오.

Windows 10에서는 파일 탐색기에서 창을 열고 [보기], [옵션]을 선택한 다음 [폴더 옵션]을 선택하십시오.

- 2

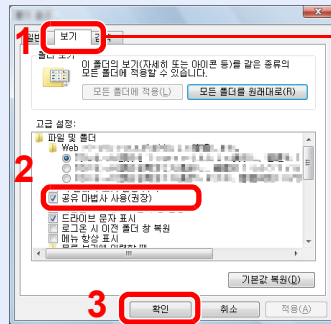

[보기] 탭을 선택합니다.

"고급 설정"에서 [공유 마법사 사용(권장)]의 확인 표시를 해제하십시오.

Windows XP의 경우 [보기] 탭을 클릭한 후 [모든 사용자에게 동일한 폴더 공유 권한을 지정(권장)]의 확인 표시를 해제하십시오.

- 1 폴더를 만듭니다.

컴퓨터에 폴더를 만듭니다.

예를 들어, 바탕 화면에 "**scannerdata**"라는 폴더를 만드십시오.

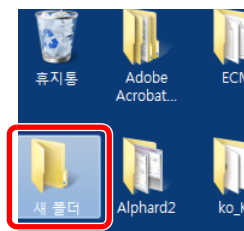

## 2 사용 권한 설정을 구성합니다.

- 1 "scannerdata" 폴더를 마우스 오른쪽 버튼으로 클릭하고 [속성]을 선택한 다음 [공유] 및 [고급 공유]를 클릭하십시오.

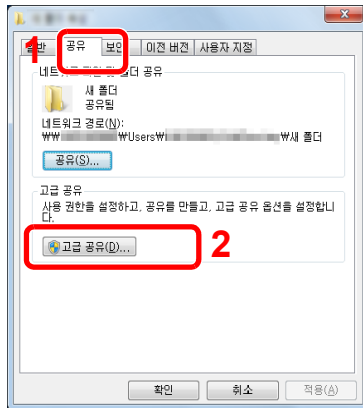

Windows XP에서는 "scannerdata" 폴더를 마우스 오른쪽 버튼으로 클릭하고 [공유 및 보안](또는 [공유])을 선택하십시오.

- 2 [선택한 폴더 공유]의 확인란을 선택하고 [권한] 버튼을 클릭하십시오.

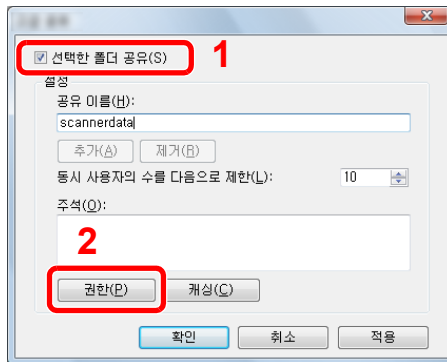

Windows XP에서는 [선택한 폴더 공유]를 선택하고 [권한] 버튼을 클릭하십시오.

- 3 [공유 이름]을 메모합니다.

- 4 [추가] 버튼을 클릭합니다.

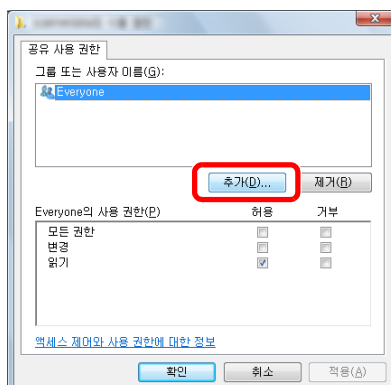

5 위치를 지정합니다.

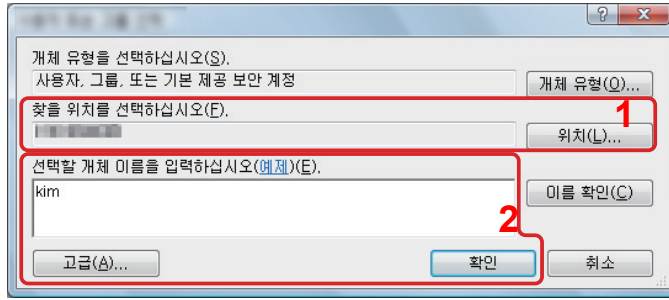

1 페이지에서 확인한 컴퓨터 이름이 도메인명과 동일한 경우:

컴퓨터 이름이 "찾을 위치를 선택하십시오"에 표시되지 않으면 [위치] 버튼을 클릭하고 컴퓨터 이름을 선택한 다음 [확인] 버튼을 클릭하십시오.

예: PC001

페이지에서 확인한 컴퓨터 이름이 도메인명과 다른 경우:

확인한 전체 컴퓨터 이름의 첫 번째 점(.) 이후 텍스트가 "찾을 위치를 선택하십시오"에 나타나지 않으면 [위치] 버튼을 클릭하고 점(.) 이후의 텍스트를 선택한 다음 [확인] 버튼을 클릭하십시오.

예: abcdnet.com

▶ [사용자명과 도메인명 확인하기 \(3-11 페이지\)](#)

2 페이지에서 확인한 사용자명을 텍스트 상자에 입력하고 [확인] 버튼을 클릭하십시오.

또한 [고급] 버튼을 클릭하고 사용자를 선택하여 사용자명을 만들 수도 있습니다.

5 선택된 사용자에 대하여 액세스 권한을 설정합니다.

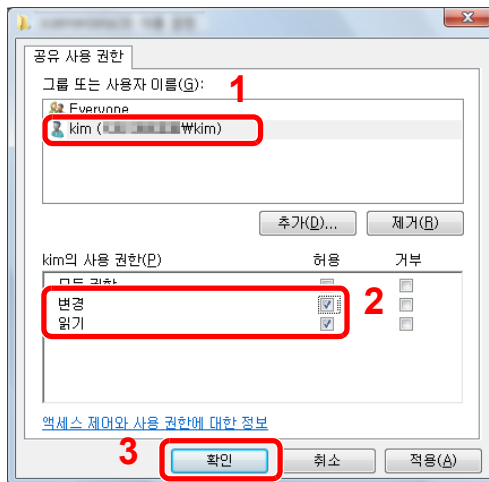

1 입력한 사용자를 선택합니다.

2 "변경" 및 "읽기" 권한의 [허용] 확인란을 선택합니다.

3 [확인]을 선택하십시오.

Windows XP의 경우 7단계로 진행하십시오.

주

"모든 권한"을 선택하면 네트워크상의 모든 사용자에게 공유 권한이 부여됩니다. 보안 강화를 위해 "모든 권한"을 선택하고 "읽기" [허용] 확인 표시를 해제하는 것이 좋습니다.

6 "고급 공유" 화면에서 [확인] 버튼을 클릭하여 화면을 닫습니다.

7 [보안] 탭에서 설정된 상세 정보를 확인합니다.

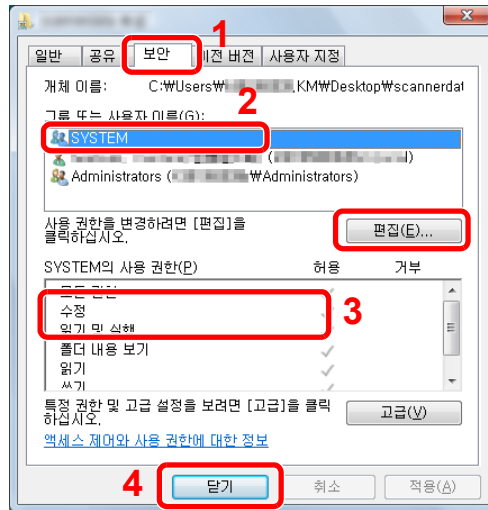

- 1 [보안] 탭을 선택합니다.
- 2 입력한 사용자를 선택합니다. 사용자가 "그룹 또는 사용자명"에 나타나지 않는 경우 "권한 설정 구성"과 비슷한 방법으로 [편집] 버튼을 클릭하여 사용자를 추가하십시오.
- 3 "수정" 및 "읽기 및 실행" 권한에 대하여 [허용] 확인란을 선택하여 확인 표시를 나타냅니다.
- 4 [닫기] 버튼을 클릭하십시오.

Windows XP에서는 "수정" 및 "읽기 및 실행" 권한의 [허용] 확인란에 확인 표시가 있는지 확인하고 [확인] 버튼을 클릭하십시오.

## Windows 방화벽 구성하기

파일 및 프린터의 공유를 허용하고 SMB 송신에 사용되는 포트를 설정할 수 있습니다.



주

관리자 권한으로 Windows에 로그인하십시오.

### 1 파일 및 프린터 공유 설정을 확인합니다.

- 1 바탕 화면의 창에서 [설정], [제어판], [시스템 및 보안], [Windows 방화벽]을 차례로 선택하십시오.

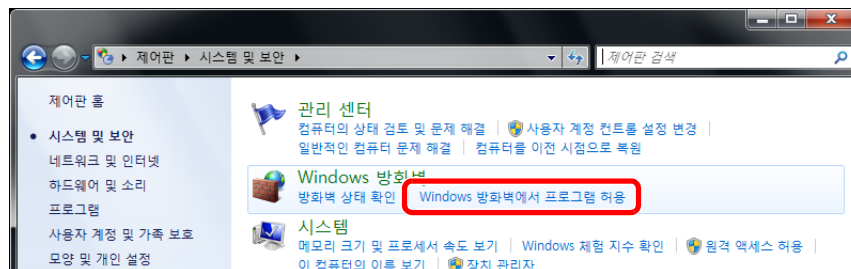

주

사용자 계정 컨트롤 대화 상자가 나타나면 [계속] 버튼을 클릭하십시오.

2 [파일 및 프린터 공유] 확인란을 선택하십시오.

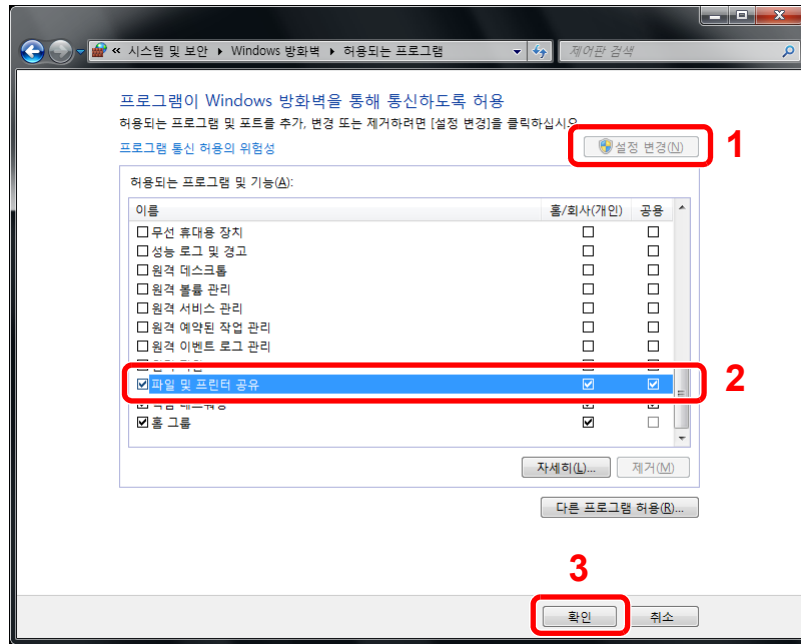

2 포트를 추가합니다.

- 1 바탕 화면의 창에서 [설정], [제어판], [시스템 및 보안], [방화벽 상태 확인]을 차례로 클릭하십시오.

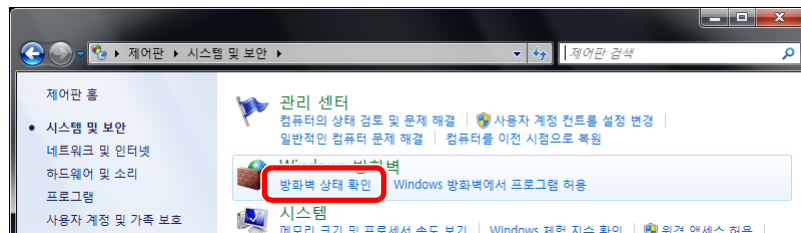

2 [고급 설정]을 선택합니다.

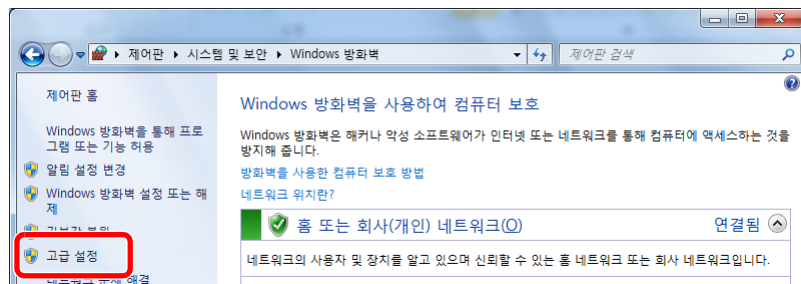

3 [인바운드 규칙]을 선택합니다.

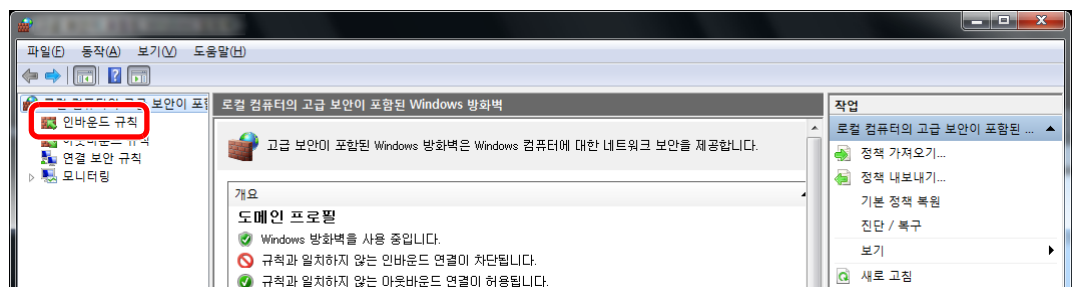

4 [새 규칙]을 선택합니다.

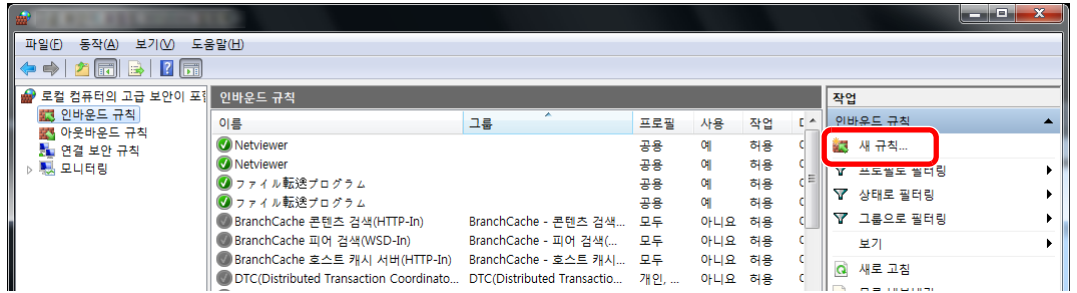

5 [포트]를 선택합니다.

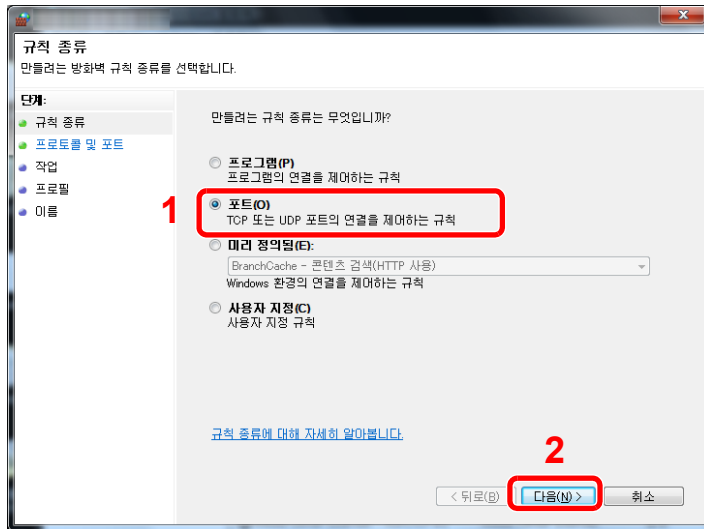

6 [TCP]를 규칙이 적용될 포트로 선택합니다. 그런 다음 [특정 로컬 포트]를 선택하고 "445"를 입력한 후 [다음]을 클릭합니다.

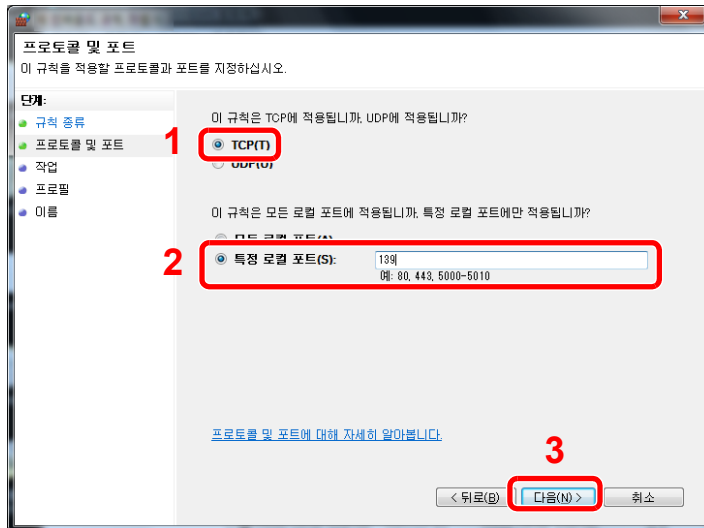

7 [연결 허용]을 선택을 선택한 후 [다음] 버튼을 클릭합니다.

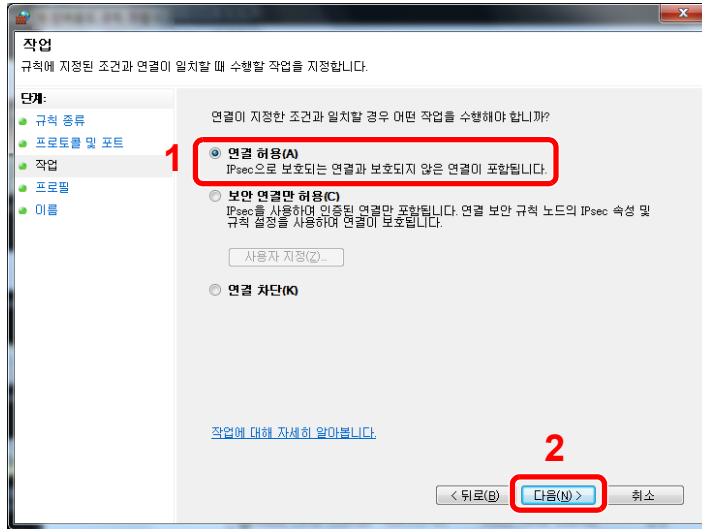

8 모든 확인란이 선택되었는지 확인한 후 [다음] 버튼을 클릭합니다.

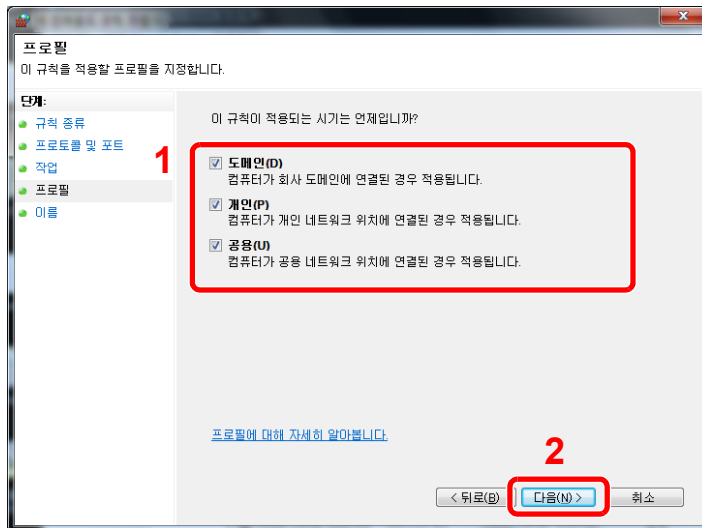

9 "이름"에 "Scan to SMB"를 입력하고 [마침] 버튼을 클릭하십시오.





## Windows 7의 경우

- 1 Windows의 [시작] 버튼에서 [제어판], [시스템 및 보안], [Windows 방화벽에서 프로그램 허용]을 차례로 선택하십시오.  
사용자 계정 컨트롤 대화 상자가 나타나면 [계속] 버튼을 클릭하십시오.
- 2 설정을 구성합니다.  
➔ [Windows 방화벽 구성하기 \(3-15 페이지\)](#)

## Windows XP 또는 Windows Vista의 경우

- 1 Windows XP에서는 Windows의 [시작] 버튼에서 [제어판], [Windows 방화벽]을 차례로 선택하십시오.  
Windows Vista에서는 Windows의 [시작] 버튼에서 [제어판], [보안], [Windows 방화벽 설정 또는 해제]를 차례로 선택하십시오.  
사용자 계정 컨트롤 대화 상자가 나타나면 [계속] 버튼을 클릭하십시오.
- 2 [예외] 탭을 클릭한 다음 [포트 추가...] 버튼을 클릭합니다.
- 3 포트 추가 설정을 지정합니다.  
"이름"에 아무 이름이나 입력합니다(예: SMB로 스캔). 이 이름이 새 포트의 이름이 됩니다. "포트 번호"에 "445"를 입력하십시오. "프로토콜"에 [TCP]를 선택하십시오.
- 4 [확인] 버튼을 클릭하십시오.

## Windows 10의 경우

- 1 Windows의 [시작] 버튼을 오른쪽 마우스 버튼으로 클릭하고 [제어판], [시스템 및 보안], [Windows 방화벽에서 앱 허용]을 차례로 선택하십시오.  
사용자 계정 컨트롤 대화 상자가 나타나면 [계속] 버튼을 클릭하십시오.
- 2 설정을 구성합니다.  
➔ [Windows 방화벽 구성하기 \(3-15 페이지\)](#)

## 주소장에 수신처 등록하기

주소장이나 원터치 키로 자주 사용되는 수신처를 저장합니다. 저장한 수신처를 변경할 수 있습니다. 수신처를 이메일 송신, 폴더 송신, 팩스 송신용 수신처에 사용할 수 있습니다.



주

Command Center RX에서도 주소장을 등록 및 편집할 수 있습니다.

▶ [수신처 등록하기 \(2-62 페이지\)](#)

## 수신처 추가하기(주소장)

주소장에 새 수신처를 추가합니다. 두 가지 등록 방법(개인 및 그룹)이 있습니다. 그룹 추가 시, 그룹명을 입력하고 주소장에서 그룹 구성원을 선택하십시오.



주

사용자 로그인 관리 기능이 활성화되었다면 관리자 권한으로 로그인하여야만 주소장의 수신처를 편집할 수 있습니다.

### 개인 주소 등록하기

최대 100개까지 연락처 주소를 등록할 수 있습니다. 각 주소에는 수신처 이름, 이메일 주소, FTP 서버 폴더 경로, 컴퓨터 폴더 경로와 팩스번호와 같은 정보가 포함될 수 있습니다.

#### 1 화면을 표시합니다.

[시스템메뉴/카운터] 키 > [주소장/원터치] > [주소장] > [+ ] > [연락처]

#### 2 이름을 등록합니다.

주소장에 표시할 수신처 이름 입력 > [다음]



주

최대 32자까지 입력할 수 있습니다.  
문자 입력에 대한 자세한 내용은 다음을 참조하십시오.

▶ [문자 입력 방식 \(11-8 페이지\)](#)

#### 3 주소를 등록합니다.

메일주소

[메일주소] > 이메일 주소 입력 > [OK]



주

최대 128자까지 입력할 수 있습니다.  
문자 입력에 대한 자세한 내용은 다음을 참조하십시오.

▶ [문자 입력 방식 \(11-8 페이지\)](#)

### 폴더(SMB) 주소

[SMB] > [호스트명], [경로], [포트], [로그인 사용자명] 및 [로그인 비밀번호] > [OK]



**주**

컴퓨터 이름, 공유 이름, 도메인명 및 사용자명의 경우 공유 폴더를 만들 때 메모한 정보를 입력하십시오. 공유 폴더 만들기에 대한 자세한 내용은 다음을 참조하십시오:

➔ [PC의 공유 폴더로 문서 전송 준비 \(3-10 페이지\)](#)

아래의 표에는 입력된 항목들을 설명합니다.

항목	설명	최대 문자수
호스트명	컴퓨터 이름	최대 64자
경로	공유 이름 예: scannerdata 공유 폴더 내 폴더에 저장하는 경우: 공유 이름\공유 폴더 내 폴더명	최대 128자
포트	포트 번호 (일반적으로 445.)	1 - 65535
로그인 사용자명	컴퓨터 이름과 도메인명이 동일한 경우: 사용자명 예: james.smith 컴퓨터 이름과 도메인명이 다른 경우: 도메인명\사용자명 예: abcdnet\james.smith	최대 64자
로그인 비밀번호	Windows 로그인 비밀번호 (대소문자 구분)	최대 64자

네트워크상의 PC에 있는 폴더를 검색하려면, 다음 순서로 선택하십시오.

[메뉴] > [네트워크에서 폴더를 검색합니다] 또는 [호스트명으로 폴더를 검색합니다]

[네트워크에서 폴더를 검색합니다]를 선택한 경우 네트워크상의 모든 PC에서 수신처를 검색할 수 있습니다.

"호스트명으로 폴더를 검색합니다"를 선택한 경우 "도메인/작업그룹 이름" 및 "호스트명"을 입력하여 네트워크상의 PC에서 수신처를 검색할 수 있습니다.

최대 500개의 주소를 표시할 수 있습니다. 로그인 사용자명과 비밀번호의 입력 화면이 나타납니다.

화면에 표시된 호스트명(PC 이름)에서 원하는 하나를 선택하고 [다음]입니다.



**주**

• 문자 입력에 대한 자세한 내용은 다음을 참조하십시오.

➔ [문자 입력 방식 \(11-8 페이지\)](#)

• [메뉴] > [접속확인]을 선택하여 선택한 서버로의 접속을 확인합니다. 접속하지 못한 경우 입력한 항목을 확인하십시오.

### 폴더(FTP) 주소

[FTP] > [호스트명], [경로], [포트], [로그인명] 및 [로그인 비밀번호] > [OK]

아래의 표에는 입력된 항목들을 설명합니다.

항목	설명	최대 문자수
호스트명	FTP 서버 호스트명 또는 IP 주소	최대 64자
경로*1	저장될 파일의 경로 예: User\ScanData 경로가 입력되지 않을 경우 해당 파일은 주 디렉토리에 저장됩니다.	최대 128자
포트	포트 번호 (일반적으로 21.)	1 - 65535
로그인 사용자명	FTP 서버 로그인 사용자명	최대 64자
로그인 비밀번호	FTP 서버 로그인 비밀번호	최대 64자

\*1 FTP 서버가 Linux/UNIX 기반인 경우 하위 폴더를 포함하는 경로는 역슬래시가 아닌 슬래시("/")를 사용하여 결합됩니다.

#### 주

- 문자 입력에 대한 자세한 내용은 다음을 참조하십시오.

➔ [문자 입력 방식 \(11-8 페이지\)](#)

- [메뉴] > [접속확인]을 선택하여 선택한 FTP 서버로의 접속을 확인합니다. 접속하지 못한 경우 입력한 항목을 확인하십시오.
- [보안 설정]에서 [SSL]을 활성화한 경우 [메뉴] > [접속화면(암호송신)]을 선택하여 FTP 암호 전송 송신 연결 상태를 확인할 수 있습니다. 접속이 되지 않는 경우 입력한 항목을 확인하십시오.

1 주소번호를 지정하려면 [주소번호]를 선택하십시오.

2 [+]/[-] 또는 숫자키를 사용하여 주소번호(001-120)를 입력합니다.

번호를 자동으로 배정하려면 "000"을 입력하십시오.

#### 주

- 주소번호는 수신처의 ID입니다. 무료 번호를 선택할 수 있습니다.
- 이미 사용 중인 주소번호를 지정하는 경우 오류 메시지가 나타납니다.

3 [OK]를 선택하십시오.

## 4 수신처 입력이 올바른지 확인합니다 > [등록]

수신처가 주소장에 추가됩니다.

## 그룹 등록하기

두 개 이상의 연락처를 하나의 그룹으로 컴파일합니다. 해당 그룹에 여러 종류의 수신처를 동시에 추가할 수 있습니다. 그룹 추가 시 최대 20개의 그룹을 주소장에 추가할 수 있습니다.



주

그룹을 추가하려면 수신처를 개별적으로 추가해야 합니다. 계속 진행하기 전에 필요에 따라 하나 이상의 개별 수신처를 등록하십시오. 개별적으로 등록된 최대 100개의 수신처와 합산하여 최대 5개의 SMB 및 FTP 대상 폴더를 단일 그룹에 등록할 수 있습니다.

**1** 화면을 표시합니다.  
[시스템메뉴/카운터] 키 > [주소장/원터치키] > [주소장] > [+ ] > [그룹]

**2** 이름을 등록합니다.  
주소장에 표시할 그룹 이름 입력 > [다음]



주

최대 32자까지 입력할 수 있습니다.  
문자 입력에 대한 자세한 내용은 다음을 참조하십시오.

▶ [문자 입력 방식 \(11-8 페이지\)](#)

**3** 구성원(수신처)을 선택합니다.

**1** [인원]을 선택합니다.

**2** [+ ]을 선택합니다.

**3** 그룹에 추가할 수신처(연락처)를 선택합니다. 선택한 수신처는 체크박스에 체크부호로 표시됩니다.



주

수신처 이름 또는 주소 번호로 수신처를 검색하거나 정렬할 수 있습니다.

▶ [수신처 지정하기 \(5-33 페이지\)](#)

**4** [OK]를 선택하십시오.

추가할 수신처가 더 있을 경우 2~4단계를 반복하십시오.

**5** [종료]를 선택하십시오.

**6** 주소번호를 지정하려면 [주소번호]를 선택하십시오.

**7** [+ ] / [- ] 또는 숫자키를 사용하여 주소번호(001-120)를 입력합니다.

번호를 자동으로 배정하려면 "000"을 입력하십시오.



주

- 주소번호는 수신처의 ID입니다. 무료 번호를 선택할 수 있습니다.
- 이미 사용 중인 주소번호를 지정하는 경우 오류 메시지가 나타납니다.

**8** [OK]를 선택하십시오.

**4** 선택한 수신처가 그룹에 추가되었는지 확인 > [등록]  
그룹이 주소장에 추가됩니다.

## 주소장 항목 편집하기

주소장에 추가된 수신처(연락처)를 편집합니다.

- 1 화면을 표시합니다.  
[시스템메뉴/카운터] 키 > [주소장/원터치] > [주소장]

- 2 수신처를 편집합니다.



주

수신처 이름 또는 주소 번호로 수신처를 검색하거나 정렬할 수 있습니다.

➔ [주소장에서 선택하기 \(5-34 페이지\)](#)

### 연락처 편집하기

- 1 편집할 수신처(개인)의 []을 선택합니다.
- 2 "이름", "주소번호" 및 수신처 종류와 주소를 변경합니다.  
➔ [개인 주소 등록하기 \(3-20 페이지\)](#)
- 3 변경을 완료한 후 [등록] > [예]를 선택하십시오.  
변경된 수신처가 등록됩니다.

### 그룹 편집하기

- 1 편집할 그룹의 []을 선택합니다.
- 2 "이름"과 "주소번호"를 변경합니다.  
➔ [그룹 등록하기 \(3-23 페이지\)](#)
- 3 [인원]을 선택합니다.
- 4 그룹에서 수신처를 삭제하려면 수신처 선택 > [] > [예]  
수신처를 추가하려면 [+]  
수신처를 추가하려면 [+]  
수신처를 추가하려면 [+]
- 5 변경을 완료한 후 [등록] > [예]를 선택하십시오.  
변경된 그룹이 등록됩니다.

## 주소장 항목 삭제하기

주소장에 추가된 수신처(연락처)를 삭제합니다.

### 1 화면을 표시합니다.

1 [시스템메뉴/카운터] 키 > [주소장/원터치] > [주소장]

2 삭제할 수신처 또는 그룹을 선택합니다.



주

수신처 이름 또는 주소 번호로 수신처를 검색하거나 정렬할 수 있습니다.

➔ [주소장에서 선택하기 \(5-34 페이지\)](#)

### 2 [예] > [예]

연락처 또는 그룹을 삭제합니다.

## 원터치키에 수신처 추가하기(원터치키)

새 수신처(연락처 또는 그룹)를 원터치키에 지정합니다. 수신처를 최대 100개까지 등록할 수 있습니다.

### 주

• 원터치키의 사용은 다음을 참조하십시오.

▶ [수신처 지정하기 \(5-33 페이지\)](#)

• Command Center RX에서 원터치키를 등록하고 설정을 변경할 수 있습니다.

▶ [수신처 등록하기 \(2-62 페이지\)](#)

### 1 화면을 표시합니다.

[시스템메뉴/카운터] 키 > [주소장/원터치키] > [원터치키]

### 2 원터치키를 등록합니다.

1 수신처의 원터치키 번호(001~100) 선택 > [+]  
[단축] 키를 선택하면 원터치키 번호를 직접 입력할 수 있습니다.  
등록된 수신처가 없는 원터치키를 선택하십시오.



2 원터치키 번호에 추가할 수신처(연락처 또는 그룹) 선택 > [다음]  
[ ]을 선택하면 선택된 수신처에 대한 상세 정보가 표시됩니다.

### 주

수신처 이름 또는 주소 번호로 수신처를 검색하거나 정렬할 수 있습니다.

▶ [주소장에서 선택하기 \(5-34 페이지\)](#)

3 송신 기본 화면에 표시될 원터치키 이름 입력 > [다음]

### 주

최대 24자까지 입력할 수 있습니다.

문자 입력에 대한 자세한 내용은 다음을 참조하십시오.

▶ [문자 입력 방식 \(11-8 페이지\)](#)

4 [등록]을 선택합니다.

해당 수신처가 원터치키에 추가됩니다.



## 원터치키 편집하기

### 1 화면을 표시합니다.

- 1 [시스템메뉴/카운터] 키 > [주소장/원터치키] > [원터치키]
- 2 편집할 원터치키 번호(001 ~ 100)를 선택하십시오. [단축] 키를 선택하면 원터치키 번호를 직접 입력할 수 있습니다.  
해당 절차는 편집할 정보에 따라 차이가 있습니다.

### 2 등록된 정보를 변경합니다.

- 1 [메뉴] > [편집] > [수신처]
- 2 새 수신처(개인 또는 그룹)를 선택합니다. [ ]을 선택하면 선택된 수신처에 대한 상세 정보가 표시됩니다.



#### 주

수신처 이름 또는 주소 번호로 수신처를 검색하거나 정렬할 수 있습니다.

➔ [수신처 지정하기 \(5-33 페이지\)](#)

### 3 [OK] > [등록] > [예]

원터치키에 수신처를 등록합니다.

## 원터치 키 삭제하기

### 1 화면을 표시합니다.

- 1 [시스템메뉴/카운터] 키 > [주소장/원터치키] > [원터치키]
- 2 편집할 원터치키 번호(001 ~ 100)를 선택하십시오. [단축] 키를 선택하면 원터치키 번호를 직접 입력할 수 있습니다.  
해당 절차는 편집할 정보에 따라 차이가 있습니다.

### 2 등록된 정보를 삭제합니다.

[] 선택 > [예]



원터치 키에 등록된 데이터가 삭제됩니다.

# 4 PC에서 인쇄하기

이 장에서는 다음의 주제에 대해 설명합니다.

프린터 드라이버 속성 화면 .....	4-2
프린터 드라이버 도움말 표시하기 .....	4-3
초기 프린터 드라이버 설정 변경하기(Windows 8.1) .....	4-3
PC에서 인쇄하기 .....	4-4
표준 크기 용지에 인쇄하기 .....	4-4
비표준 용지 크기에 인쇄하기 .....	4-6
컴퓨터에서 인쇄 취소하기 .....	4-9
휴대 장치에서 인쇄하기 .....	4-10
AirPrint로 인쇄하기 .....	4-10
Google Cloud Print로 인쇄하기 .....	4-10
Mopria로 인쇄하기 .....	4-10
Wi-Fi Direct를 사용하여 인쇄하기 .....	4-10
프린터에 저장된 데이터 인쇄하기 .....	4-11
컴퓨터에서 작업박스를 지정하고 작업 보존하기 .....	4-11
프라이빗 프린트 박스에서 문서 인쇄하기 .....	4-12
프라이빗 프린트 박스에 저장된 문서 삭제하기 .....	4-12
작업보류 박스에서 문서 인쇄하기 .....	4-13
작업보류 박스에 저장된 문서 삭제하기 .....	4-13
퀵복사 박스에서 문서 인쇄하기 .....	4-14
퀵복사 박스에 저장된 문서 삭제하기 .....	4-14
시험인쇄 후 보류 박스에서 문서 인쇄하기 .....	4-15
시험인쇄 후 보류 박스에 저장된 문서 삭제하기 .....	4-15
프린터 상태 모니터링(상태 모니터) .....	4-16
상태 모니터 사용 .....	4-16
상태 모니터 종료하기 .....	4-16
상태 간략히 보기 .....	4-16
인쇄 진행 탭 .....	4-17
용지함 상태 탭 .....	4-17
토너 상태 탭 .....	4-17
경고 탭 .....	4-18
상태 모니터 컨텍스트 메뉴 .....	4-18
상태 모니터 알림 설정 .....	4-19

# 프린터 드라이버 속성 화면

프린터 드라이버 속성 화면에서 다양한 인쇄 관련 설정을 구성할 수 있습니다.

## ▶ Printer Driver User Guide

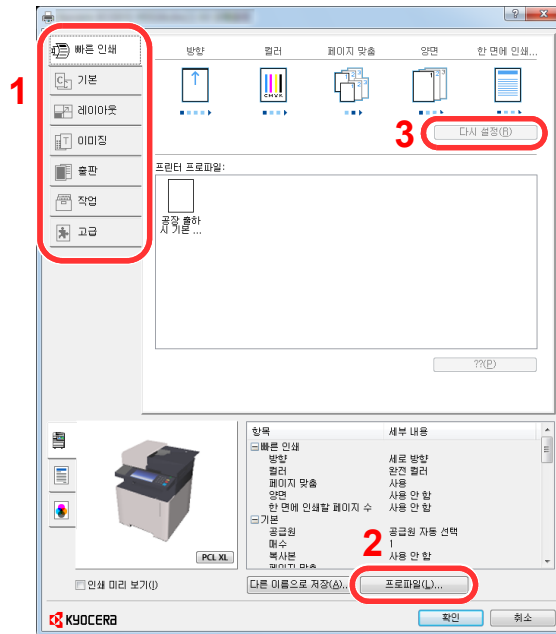

번호	설명
1	<p><b>[빠른 인쇄] 탭</b> 자주 사용하는 기능을 쉽게 사용할 수 있도록 아이콘을 제공합니다. 아이콘을 클릭할 때마다 인쇄 결과에 맞게 해당 아이콘이 바뀌고 설정을 적용합니다.</p> <div style="text-align: center;"> </div> <p><b>[기본] 탭</b> 이 탭에는 자주 사용하는 기본적인 기능들이 포함되어 있습니다. 이 탭에서 용지 크기 및 양면인쇄를 구성할 수 있습니다.</p> <p><b>[레이아웃] 탭</b> 이 탭에서 소책자 인쇄, 집약 모드, 포스터 인쇄, 스케일링 등 인쇄와 관련된 다양한 레이아웃에 대한 설정을 구성할 수 있습니다.</p> <p><b>[이미징] 탭</b> 이 탭에서는 인쇄 결과물의 품질과 관련된 설정을 구성할 수 있습니다.</p> <p><b>[출판] 탭</b> 이 탭을 사용하여 표지 또는 삽입 페이지를 만들 수 있으며 삽입 페이지를 OHP 필름에 넣을 수 있습니다.</p> <p><b>[작업] 탭</b> 이 탭에서는 컴퓨터에서 본체로 인쇄 데이터를 저장하는 데 필요한 설정을 구성할 수 있습니다. 나중에 손쉽게 인쇄하기 위해, 정기적으로 사용하는 문서와 기타 데이터를 본체에 저장할 수 있습니다. 저장된 문서를 본체에서 직접 인쇄할 수 있으므로, 이 기능은 타인이 보는 것을 원치 않는 문서를 인쇄하고자 할 때에도 편리합니다.</p> <p><b>[고급] 탭</b> 이 탭에서는 텍스트 페이지 또는 워터마크를 인쇄 데이터에 추가하는 작업에 필요한 설정을 구성할 수 있습니다.</p>
2	<p><b>[프로파일]</b> 프린터 드라이버 설정을 프로파일로 저장할 수 있습니다. 저장된 프로파일은 언제라도 다시 불러올 수 있으므로 자주 사용하는 설정을 저장해 놓는 것이 편리합니다.</p>
3	<p><b>[다시 설정]</b> 초기값으로 설정을 복구하려면 클릭하십시오.</p>

## 프린터 드라이버 도움말 표시하기

프린터 드라이버에는 도움말이 포함되어 있습니다. 인쇄 설정에 대한 정보를 확인하려면 프린터 드라이버 인쇄 설정 화면을 열고 도움말을 표시하십시오.

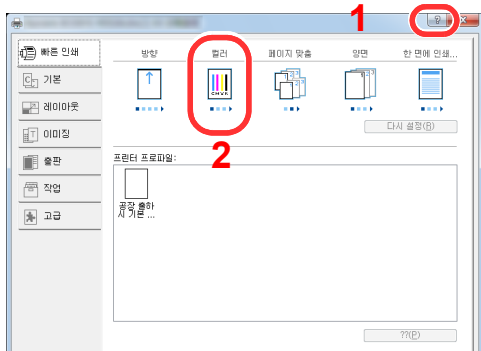

- 1 화면 오른쪽 상단 모서리의 [?] 버튼을 클릭합니다.
- 2 알고자 하는 항목을 클릭합니다.

### 주

도움말이 나타납니다. 확인하고자 하는 항목을 클릭하고 키보드의 [F1] 키를 누르십시오.

## 초기 프린터 드라이버 설정 변경하기(Windows 8.1)

기본 프린터 드라이버 설정을 변경할 수 있습니다. 자주 사용하는 설정을 선택하여 인쇄 시 단계를 생략할 수 있습니다. 설정에 대한 자세한 내용은 다음을 참조하십시오:

### ▶ Printer Driver User Guide

- 1 바탕 화면의 창에서 [설정], [제어판], [장치 및 프린터]를 차례로 클릭합니다.
- 2 본 기기의 프린터 드라이버 아이콘을 마우스 오른쪽 단추로 클릭하고 프린터 드라이버의 [프린터 속성] 메뉴를 클릭합니다.
- 3 [일반] 탭의 [기본] 버튼을 클릭합니다.
- 4 기본 설정을 선택하고 [확인] 버튼을 클릭합니다.

## PC에서 인쇄하기

이 절에서는 KX DRIVER를 사용하여 인쇄하는 방법에 대해 설명합니다.

### 주

- 어플리케이션에서 문서를 인쇄하려면 제공된 DVD(Product Library)의 프린터 드라이버를 사용자 컴퓨터에 설치하십시오.
- 일부 환경에서는 현재 설정이 프린터 드라이버 하단에 표시됩니다.

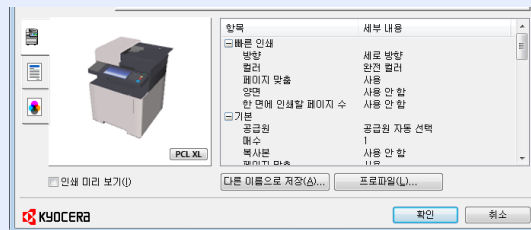

- 엽서 또는 봉투를 인쇄하는 경우 다음 절차를 수행하기 전에 수동급지대에 엽서 또는 봉투를 적재하십시오.

▶ [수동급지대에 용지 적재하기 \(5-5 페이지\)](#)

## 표준 크기 용지에 인쇄하기

본체의 인쇄 크기에 포함되어 있는 크기의 용지를 적재하는 경우 프린터 드라이버의 인쇄 설정 화면의 [기본] 탭에서 용지 크기를 선택하십시오.

### 주

제어판에서 인쇄할 용지 크기와 용지 종류를 지정하십시오.

▶ [카세트/수동급지대 설정 \(8-8 페이지\)](#)

- 1 화면을 표시합니다.  
어플리케이션에서 [파일]을 클릭하고 [인쇄]를 선택합니다.
- 2 설정을 구성합니다.
  - 1 "프린터" 메뉴에서 본 기기를 선택하고 [속성] 버튼을 클릭합니다.

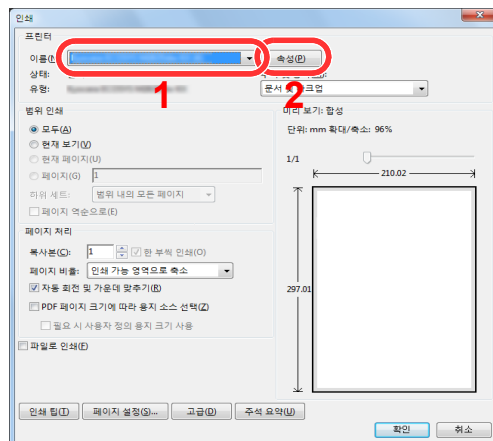

2 [기본] 탭을 선택합니다.

3 "인쇄 크기" 메뉴를 클릭하고 인쇄에 사용할 용지 크기를 선택합니다.

엽서나 봉투와 같이 본체의 인쇄 크기에 포함되어 있지 않은 크기의 용지를 적재하려면 해당 용지 크기를 등록해야 합니다.

▶ [비표준 용지 크기에 인쇄하기 \(4-6 페이지\)](#)

두꺼운 용지나 OHP 필름 등의 특수용지에 인쇄하려면 "용지 유형" 메뉴를 클릭하고 용지 종류를 선택하십시오.

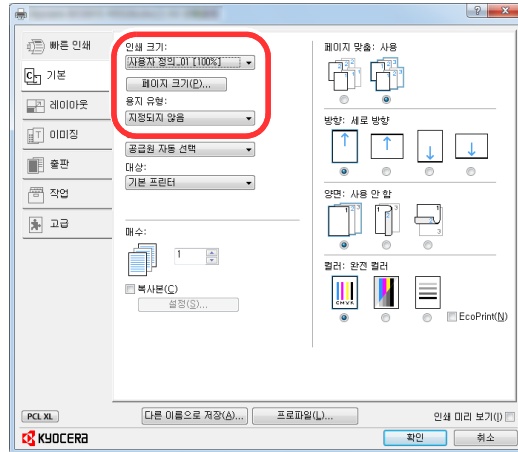

4 [확인] 버튼을 클릭하여 인쇄 대화 상자를 표시합니다.

3 인쇄를 시작합니다.

[확인] 버튼을 클릭하십시오.

## 비표준 용지 크기에 인쇄하기

본체의 인쇄 크기에 포함되어 있지 않은 크기의 용지를 적재하려면 프린터 드라이버의 인쇄 설정 화면의 [기본] 탭에서 용지 크기를 등록하십시오.

용지 크기를 등록하면 "인쇄 크기" 메뉴에서 선택할 수 있습니다.



주

본체에서 인쇄를 실행하려면 다음 부분에서 용지 크기와 종류를 설정하십시오.

▶ [용지 설정 \(8-13 페이지\)](#)

### 1 화면을 표시합니다.

- 1 바탕 화면의 창에서 [설정], [제어판], [장치 및 프린터]를 차례로 클릭합니다.



주

Windows 7에서는 Windows의 [시작] 버튼을 클릭한 다음 [장치 및 프린터]를 클릭합니다.

- 2 본 기기의 프린터 드라이버 아이콘을 마우스 오른쪽 단추로 클릭하고 프린터 드라이버의 [프린터 속성] 메뉴를 클릭합니다.
- 3 [일반] 탭의 [기본] 버튼을 클릭합니다.

### 2 용지 크기를 등록합니다.

- 1 [기본] 탭을 클릭하십시오.

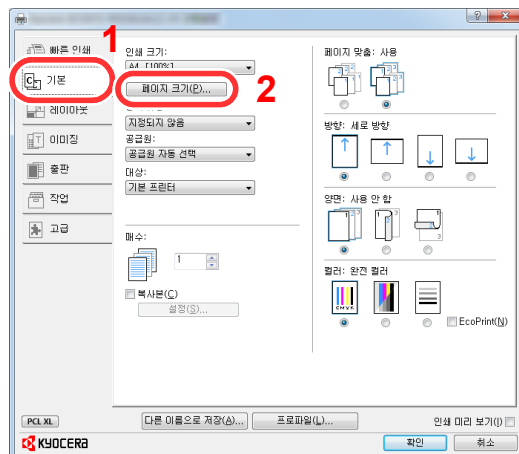

- 2 [페이지 크기...] 버튼을 클릭하십시오.

- 3 [새로 만들기] 버튼을 클릭합니다.

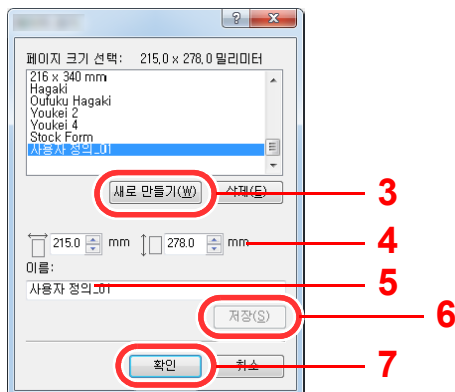

- 4 용지 크기를 입력합니다.

- 5 용지의 이름을 입력합니다.



- 6 [저장] 버튼을 클릭하십시오.
- 7 [확인] 버튼을 클릭하십시오.
- 8 [확인] 버튼을 클릭하십시오.

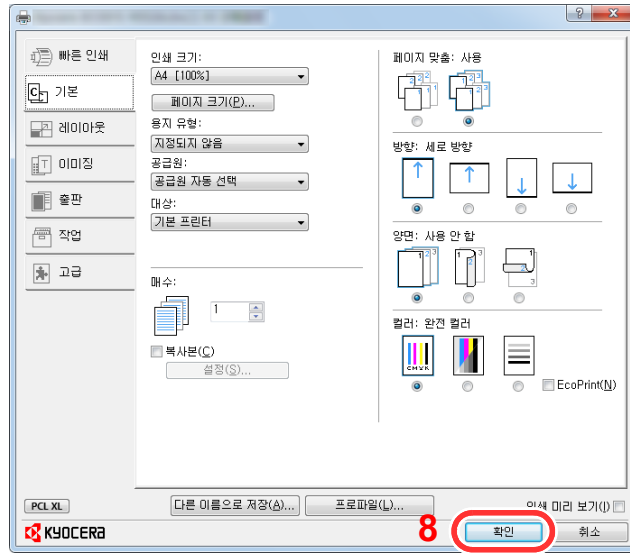

- 3 인쇄 설정 화면을 표시합니다.  
어플리케이션에서 [파일]을 클릭하고 [인쇄]를 선택합니다.
- 4 비표준 크기 용지의 용지 크기 및 종류를 선택합니다.
  - 1 "프린터" 메뉴에서 본 기기를 선택하고 [속성] 버튼을 클릭합니다.

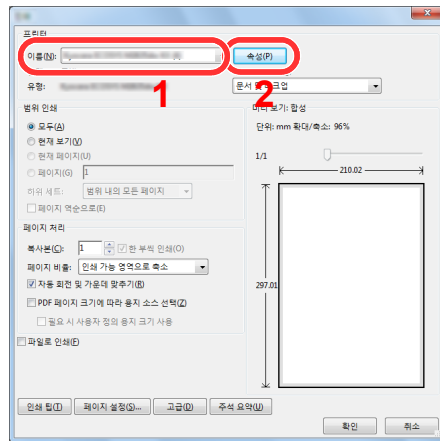

- 2 [기본] 탭을 선택합니다.

3 "인쇄 크기" 메뉴를 클릭하고 2단계에서 등록된 용지 크기를 선택합니다.

두꺼운 용지나 OHP 필름 등의 특수용지에 인쇄하려면 "용지 유형" 메뉴를 클릭하고 용지 종류를 선택하십시오.

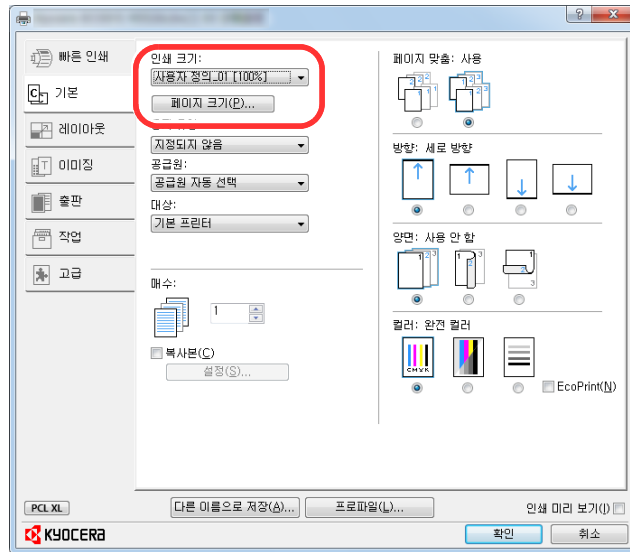

**주**

엽서나 봉투를 적재한 경우 "용지 유형" 메뉴에서 [엽서] 또는 [봉투]를 선택하십시오.

4 "금지단" 메뉴에서 금지단을 선택합니다.

5 [확인] 버튼을 클릭하여 인쇄 대화 상자로 돌아갑니다.

**5** 인쇄를 시작합니다.

[확인] 버튼을 클릭하십시오.

## 컴퓨터에서 인쇄 취소하기

프린터 드라이버를 사용하여 실행한 인쇄 작업이 시작되기 전에 취소하려면 다음 절차를 수행하십시오.



주

본체에서 인쇄 작업을 취소할 때에는 다음을 참조하십시오:

▶ [작업 취소하기 \(5-16 페이지\)](#)

- 1** **Windows** 바탕 화면 오른쪽 하단의 작업표시줄에 있는 프린터 아이콘()을 더블 클릭하여 프린터 대화 상자를 표시합니다.
- 2** 인쇄를 취소하고자 하는 파일을 클릭하고 "문서" 메뉴에서 [취소]를 선택합니다.

## 휴대 장치에서 인쇄하기

본 기기에서는 AirPrint, Google Cloud Print, Mopria 및 Wi-Fi Direct를 사용할 수 있습니다.

지원되는 OS 및 어플리케이션에 따라 프린터 드라이브를 설치하지 않고도 휴대 장치 또는 컴퓨터에서 작업을 인쇄할 수 있습니다.

### AirPrint로 인쇄하기

AirPrint는 iOS 4.2 이상 버전의 제품, Mac OS X 10.7 이상 버전의 제품에 포함된 인쇄 기능입니다.

AirPrint를 사용하려면 Command Center RX에서 AirPrint 설정을 활성화해야 합니다.

➔ **Command Center RX User Guide**



### Google Cloud Print로 인쇄하기

Google Cloud Print는 Google에서 제공하는 인쇄 서비스입니다. Google 계정이 있는 사용자는 이 서비스를 사용하여 인쇄에 연결된 본체에서 인쇄할 수 있습니다.

본체는 Command Center RX에서 구성할 수 있습니다.

➔ **Command Center RX User Guide**



주

Google Cloud Print를 사용하려면 Google 계정이 필요합니다. Google 계정이 없다면 계정을 만드십시오.

또한, 본체를 Google Cloud Print 서비스에 미리 등록해야 합니다. 동일 네트워크에 연결된 PC에서 본 기기를 등록할 수 있습니다.

### Mopria로 인쇄하기

Mopria는 Android 4.4 이상의 제품에 포함된 인쇄 기능의 표준입니다. Mopria Print Service를 설치하고 미리 활성화해야 합니다.

자세한 사용 방법은 Mopria Alliance 웹 사이트를 참조하십시오.

### Wi-Fi Direct를 사용하여 인쇄하기

Wi-Fi Direct는 Wi-Fi Alliance가 제정한 무선 LAN 표준입니다. 이것은 무선 LAN의 기능 중 하나이며 무선 LAN 액세스 포인트(AP) 또는 무선 LAN 라우터 없이 장치 사이에 P2P 방식으로 직접 통신할 수 있습니다.

Wi-Fi Direct를 사용한 인쇄 절차는 일반적인 휴대 장치에서 인쇄하는 것과 동일합니다.

프린터 속성 포트 설정에서 프린터 이름 또는 Bonjour 이름을 사용하면 Wi-Fi Direct 연결 시 해당 이름을 지정하여 작업을 인쇄할 수 있습니다.

포트에 IP 주소를 사용하는 경우 본 기기의 IP 주소를 지정하십시오.

## 프린터에 저장된 데이터 인쇄하기

이 장치의 작업박스에 인쇄 작업을 저장한 후 필요할 때 인쇄할 수 있습니다.

작업보류 박스와 콕복사 박스를 사용하려면 SD/SDHC 메모리 카드를 본체에 설치해야 합니다.

프라이빗 프린트 박스와 시험인쇄 후 보류 박스를 사용하려면 확장 메모리 또는 SD/SDHC 메모리 카드를 본체에 설치해야 합니다.

### 중요

암호화되지 않은 데이터가 SD/SDHC 메모리 카드에 저장됩니다.  
중요한 문서를 저장할 때 주의해야 합니다.

### 주

• 확장 메모리를 사용하려면 [RAM 디스크 설정]를 [설정]으로 지정해야 합니다.

➔ [RAM 디스크 설정 \(8-37 페이지\)](#)

• SD/SDHC 메모리 카드를 사용하여 작업 박스를 사용하는 경우 [RAM 디스크 설정]를 [설정 안함]으로 지정하십시오.

프린터 드라이버의 [작업] 탭의 설정을 구성하면 인쇄 작업을 작업박스(메모리)에 저장하여 본체에서 인쇄를 수행할 수 있습니다.

작업박스를 사용할 때 아래의 작업 흐름을 따르십시오.

컴퓨터에서 작업박스를 지정하고 인쇄 작업 전송하기 ([4-11 페이지](#))



제어판에서 박스 내의 파일을 지정하여 인쇄하기

다음 박스의 문서를 인쇄할 수 있습니다.

➔ [프라이빗 프린트 박스에서 문서 인쇄하기 \(4-12 페이지\)](#)

➔ [작업보류 박스에서 문서 인쇄하기 \(4-13 페이지\)](#)

➔ [콕복사 박스에서 문서 인쇄하기 \(4-14 페이지\)](#)

➔ [시험인쇄 후 보류 박스에서 문서 인쇄하기 \(4-15 페이지\)](#)

## 컴퓨터에서 작업박스를 지정하고 작업 보존하기

- 1 어플리케이션에서 [파일]을 클릭하고 [인쇄]를 선택합니다.  
인쇄 대화 상자가 나타납니다.
- 2 "이름" 메뉴에서 본 기기를 선택합니다.
- 3 [속성] 버튼을 클릭합니다.  
속성 대화 상자가 표시됩니다.
- 4 [작업] 탭을 클릭하고 [작업 보존(e-MPS)] 확인란을 선택하여 기능을 설정합니다.

### 주

프린터 드라이버 소프트웨어 사용 방법에 대한 내용은 다음을 참조하십시오:

➔ [Printer Driver User Guide](#)

## 프라이빗 프린트 박스에서 문서 인쇄하기

프라이빗 프린트의 경우, 사용자는 본체를 조작하기 전에는 작업이 인쇄되지 않도록 지정할 수 있습니다. 어플리케이션 소프트웨어에서 작업을 송신할 때, 프린터 드라이버에 4자리수 액세스 코드를 지정할 수 있습니다. 해당 작업이 릴리스되면 제어판에서 액세스 코드를 입력하여 인쇄 작업의 기밀성을 보장하면서 인쇄합니다. 데이터는 인쇄 작업의 종료 시 또는 주 전원 스위치나 전원 스위치가 꺼진 후 삭제됩니다.

### 1 화면을 표시합니다.

- 1 [홈] 키 > [작업박스]
- 2 [프라이빗 프린트/작업보류]를 선택합니다.
- 3 문서의 작성자를 선택합니다.

### 2 문서를 인쇄합니다.

- 1 인쇄할 문서 선택 > [인쇄]
- 2 액세스 코드를 입력합니다.
- 3 원하는 대로 인쇄할 부수를 지정합니다.
- 4 [OK]를 선택하십시오.  
인쇄가 시작됩니다.  
인쇄를 완료하면 프라이빗 프린트 작업은 자동 삭제됩니다.

## 프라이빗 프린트 박스에 저장된 문서 삭제하기

### 1 화면을 표시합니다.

- 1 [홈] 키 > [작업박스]
- 2 [프라이빗 프린트/작업보류]를 선택합니다.
- 3 문서의 작성자를 선택합니다.

### 2 문서를 삭제합니다.

삭제할 문서 선택 > [🗑️] > 액세스 코드 입력



문서가 삭제됩니다.

## 작업보류 박스에서 문서 인쇄하기

작업보류의 경우, 어플리케이션에서 전송된 인쇄 데이터가 본체에 저장됩니다. 필요한 경우 액세스 코드를 설정할 수 있습니다. 액세스 코드를 설정하는 경우 인쇄 시 액세스 코드를 입력해야 합니다. 인쇄 데이터는 인쇄 후 작업보류 박스에 저장됩니다. 그러면 동일한 인쇄 자료를 반복적으로 인쇄할 수 있습니다.

### 1 화면을 표시합니다.

- 1 [홈] 키 > [작업박스]
- 2 [프라이빗 프린트/작업보류]를 선택합니다.
- 3 문서의 작성자를 선택합니다.

### 2 문서를 인쇄합니다.

- 1 인쇄할 문서 선택 > [인쇄]



주

문서가 액세스 코드에 의해 보호되어 있다면 비밀번호 입력 화면이 표시됩니다. 숫자키를 사용하여 비밀번호를 입력하십시오.

- 2 원하는 대로 인쇄할 부수를 지정합니다.
- 3 [OK]를 선택하십시오.  
인쇄가 시작됩니다.

## 작업보류 박스에 저장된 문서 삭제하기

### 1 화면을 표시합니다.

- 1 [홈] 키 > [작업박스]
- 2 [프라이빗 프린트/작업보류]를 선택합니다.
- 3 문서의 작성자를 선택합니다.

### 2 문서를 삭제합니다.

- 1 삭제할 문서 선택 > [🗑️]



- 2 [예]를 선택합니다.  
문서가 삭제됩니다.



주

문서가 액세스 코드에 의해 보호되어 있다면 비밀번호 입력 화면이 표시됩니다. 숫자키를 사용하여 비밀번호를 입력하십시오.

## 퀵복사 박스에서 문서 인쇄하기

퀵복사 기능을 사용하면 이미 인쇄된 문서를 간편하게 추가로 인쇄할 수 있습니다. 퀵복사를 활성화하고 프린터 드라이버를 사용하여 문서를 인쇄하는 경우 퀵복사 작업박스에 인쇄 데이터를 저장할 수 있습니다. 추가로 복사해야 할 때, 터치 패널에서 요청한 부수를 재복사할 수 있습니다. 기본값으로 32개의 문서까지 저장할 수 있습니다. 전원이 꺼질 때 저장된 작업이 모두 삭제됩니다.



### 주

- 작업 개수가 제한값에 도달하면 가장 오래된 작업이 새 작업으로 대체됩니다.
- 박스의 여유 공간을 유지하기 위해 최대 작업보유 수를 설정할 수 있습니다.

▶ [퀵복사 작업보유수 \(8-22 페이지\)](#)

### 1 화면을 표시합니다.

- 1 [홈] 키 > [작업박스]
- 2 [퀵복사/시험인쇄 후 보류]를 선택하십시오.
- 3 문서의 작성자를 선택합니다.

### 2 문서를 인쇄합니다.

- 1 인쇄할 문서 선택 > [인쇄]
- 2 원하는 대로 인쇄할 부수를 지정합니다.
- 3 [OK]를 선택하십시오.  
인쇄가 시작됩니다.

## 퀵복사 박스에 저장된 문서 삭제하기

### 1 화면을 표시합니다.

- 1 [홈] 키 > [작업박스]
- 2 [퀵복사/시험인쇄 후 보류]를 선택하십시오.
- 3 문서의 작성자를 선택합니다.

### 2 문서를 삭제합니다.

- 1 삭제할 문서 선택 > [🗑️]

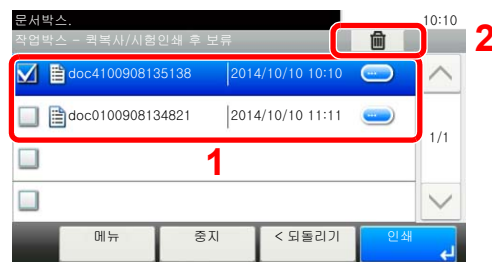

- 2 [예]를 선택합니다.  
문서가 삭제됩니다.



## 시험인쇄 후 보류 박스에서 문서 인쇄하기

시험인쇄 후 보류 기능은 여러 인쇄 작업에서 단일 교정쇄만 작성하고 나머지 사본의 인쇄를 보류합니다. 프린터 드라이버를 사용하여 시험인쇄 후 보류의 작업 옵션으로 다중 인쇄 작업을 인쇄하면 작업박스에서 문서 자료를 보존하면서 단일 사본만 인쇄할 수 있습니다. 나머지 사본을 계속 인쇄하려면 터치 패널을 사용하십시오. 인쇄할 부수를 변경할 수 있습니다.

### 1 화면을 표시합니다.

- 1 [홈] 키 > [작업박스]
- 2 [퀵복사/시험인쇄 후 보류]를 선택하십시오.
- 3 문서의 작성자를 선택합니다.

### 2 문서를 인쇄합니다.

- 1 인쇄할 문서 선택 > [인쇄]
- 2 원하는 대로 인쇄할 부수를 지정합니다.
- 3 [OK]를 선택하십시오.  
인쇄가 시작됩니다.

## 시험인쇄 후 보류 박스에 저장된 문서 삭제하기

### 1 화면을 표시합니다.

- 1 [홈] 키 > [작업박스]
- 2 [퀵복사/시험인쇄 후 보류]를 선택하십시오.
- 3 문서의 작성자를 선택합니다.

### 2 문서를 삭제합니다.

- 1 삭제할 문서 선택 > [🗑️]

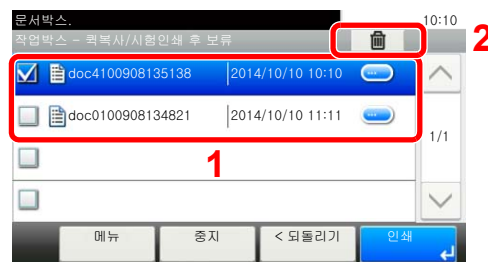

- 2 [예]를 선택합니다.  
문서가 삭제됩니다.

## 프린터 상태 모니터링(상태 모니터)

상태 모니터는 기기의 상태를 관찰하고 진행되는 상황을 보고하는 기능을 제공합니다.



주

상태 모니터를 활성화하면 아래의 상태를 확인하십시오.

- KX DRIVER가 설치되어 있습니다.
- [Enhanced WSD] 또는 [Enhanced WSD over SSL] 중 하나가 활성화되어 있어야 합니다.

➔ [네트워크 \(8-26 페이지\)](#)

## 상태 모니터 사용

인쇄가 시작되면 상태 모니터도 실행됩니다.

## 상태 모니터 종료하기

아래의 방법 중 하나를 통해 상태 모니터를 종료합니다.

- 수동 종료:  
설정 아이콘을 클릭하고 메뉴에서 종료를 선택하여 상태 모니터를 종료합니다.
- 자동 종료:  
상태 모니터는 7분간 사용되지 않으면 자동적으로 종료됩니다

## 상태 간략히 보기

프린터의 상태가 아이콘으로 표시됩니다. 확장 버튼을 클릭하면 상세 정보가 표시됩니다.

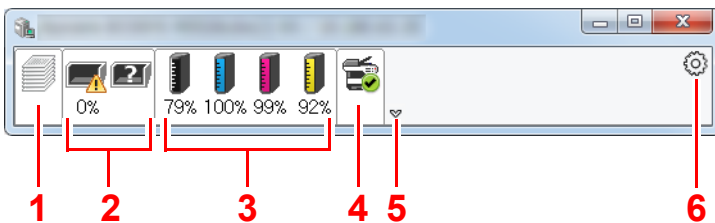

- 1 인쇄 진행 탭
- 2 용지함 상태 탭
- 3 토너 상태 탭
- 4 경고 탭
- 5 확장 버튼
- 6 설정 아이콘

각 아이콘 탭을 클릭하면 상세 정보가 표시됩니다.

## 인쇄 진행 탭

인쇄 작업의 상태가 표시됩니다.

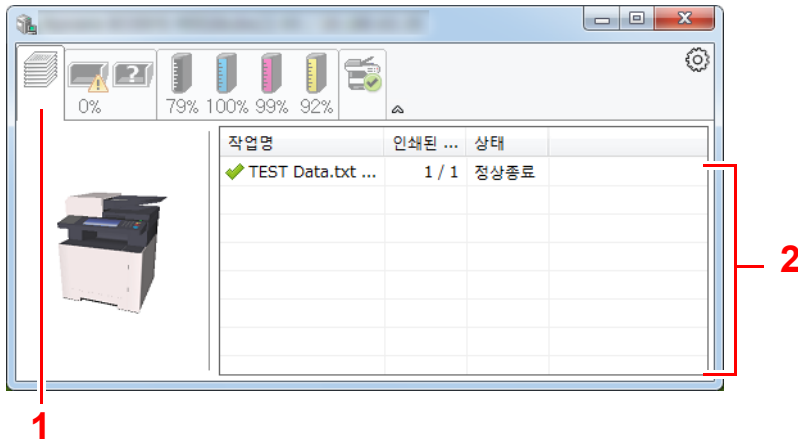

- 1 상태 아이콘
- 2 작업 리스트

작업 리스트에 있는 작업을 선택하고 마우스 오른쪽 버튼으로 클릭하여 표시되는 메뉴를 사용하여 취소할 수 있습니다.

## 용지함 상태 탭

프린터에 장착된 용지와 용지 잔량에 대한 정보가 표시됩니다.

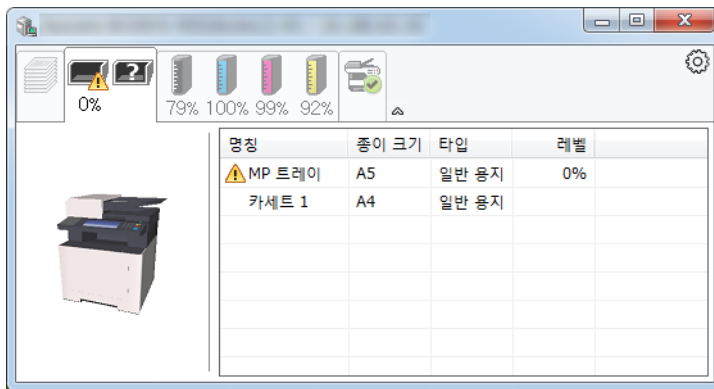

## 토너 상태 탭

토너 잔량이 표시됩니다.

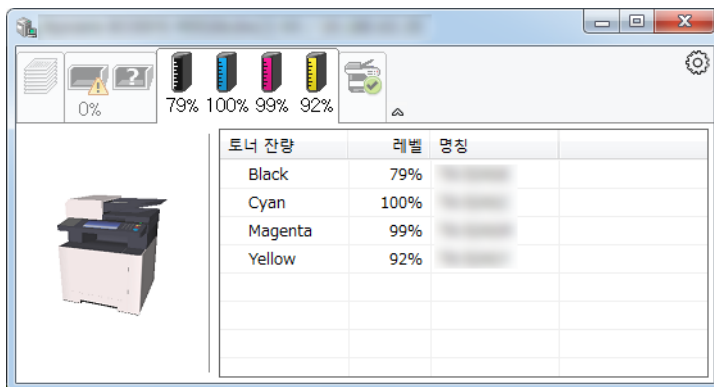

## 경고 탭

오류가 발생하는 경우 3D 이미지와 메시지를 사용하여 알림이 표시됩니다.

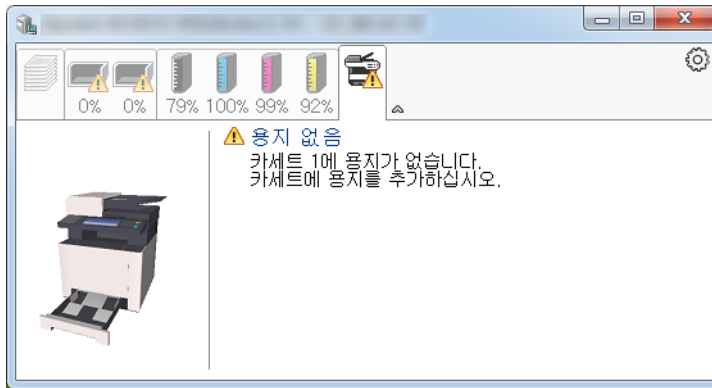

## 상태 모니터 컨텍스트 메뉴

설정 아이콘을 클릭하면 다음과 같은 메뉴가 표시됩니다.

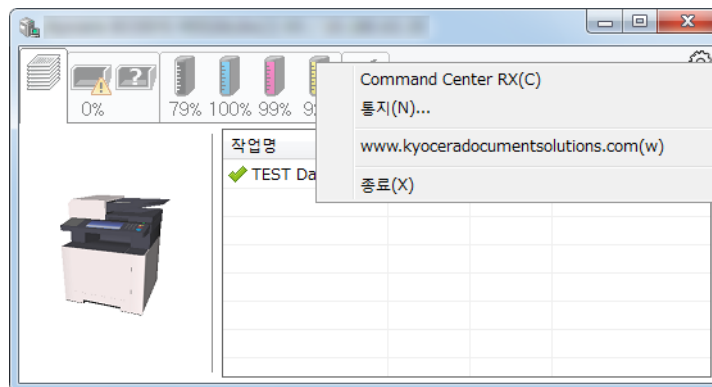

- **Command Center RX**

프린터가 TCP/IP 네트워크에 연결되고 자체 고유 IP 주소를 가지는 경우 웹 브라우저를 통해 Command Center RX에 접근하여 네트워크 설정을 수정 또는 확인할 수 있습니다. 이 메뉴는 USB 연결을 사용하는 경우에는 표시되지 않습니다.

- ➔ **Command Center RX User Guide**

- **알림...**

상태 모니터의 화면을 설정합니다.

- ➔ [상태 모니터 알림 설정 \(4-19 페이지\)](#)

- **www.kyoceradocumentsolutions.com**

당사의 웹사이트를 엽니다.

- **종료**

상태 모니터를 종료합니다.

## 상태 모니터 알림 설정

설정 아이콘을 클릭하여 상태 모니터 알림 화면에 유효한 이벤트를 표시하십시오.

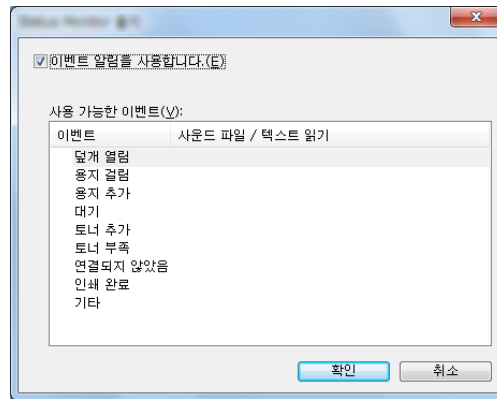

이벤트 목록의 오류가 발생할 때 알림을 통해 알릴지 여부를 선택합니다.

- 1 이벤트 알림 사용을 선택합니다.**  
이 설정을 설정 안함으로 지정하면 인쇄가 실행되더라도 상태 모니터가 시작되지 않습니다.
- 2 이용 가능한 이벤트에서 텍스트 읽어주기(TTS) 기능을 사용할 이벤트를 선택합니다.**
- 3 사운드 파일/텍스트 읽어주기 열을 클릭합니다.**  
사운드 파일로 이벤트를 알리기 위해 찾아보기(...) 버튼을 클릭합니다.

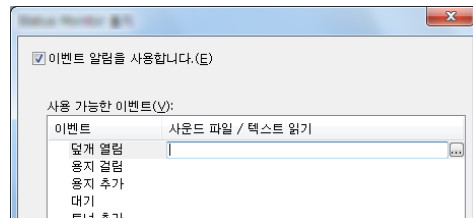

**주**

사용 가능한 파일 형식은 WAV입니다.

화면에서 읽어줄 메시지 텍스트를 사용자 정의하는 경우 텍스트 상자에 텍스트를 입력하십시오.

# 5 기본 조작

이 장에서는 다음의 주제에 대해 설명합니다.

원고 적재하기 .....	5-2	송신 전 설정 구성하기 .....	5-31
원고를 원고판에 적재하기 .....	5-2	로그인한 사용자의 이메일 주소	
원고이송장치에 원고 장착하기 .....	5-3	로 문서 송신하기 .....	5-31
수동급지대에 용지 적재하기 .....	5-5	송신 작업 취소하기 .....	5-32
즐거찾기 .....	5-8	수신처 취급하기 .....	5-33
마법사 모드를 사용하여 즐겨찾기 등록하기		수신처 지정하기 .....	5-33
5-9		주소장에서 선택하기 .....	5-34
프로그램 모드를 사용하여 즐겨찾기 등록하		외부 주소장에서 선택하기 .....	5-36
기 .....	5-10	원터치 키에서 선택하기 .....	5-37
마법사 모드를 사용하여 즐겨찾기 호		수신처 확인 및 편집하기 .....	5-37
출하기 .....	5-11	수신처 확인 화면 .....	5-38
프로그램 모드를 사용하여 즐겨찾기		재송신 .....	5-38
호출하기 .....	5-12	팩스 기능 사용 방법 .....	5-39
즐거찾기 편집하기 .....	5-12	문서박스 사용하기 .....	5-40
즐거찾기 삭제하기 .....	5-12	작업박스란? .....	5-40
단축키 등록하기 .....	5-13	외부메모리박스란? .....	5-40
단축키 등록하기 .....	5-13	F-코드 박스/폴링박스 .....	5-40
단축키 편집하기 .....	5-14	외부 USB 메모리를 사용하여 조작 .....	5-41
단축키 삭제하기 .....	5-14	외부 USB 메모리에 저장되	
복사하기 .....	5-15	어 있는 문서 인쇄하기 .....	5-41
기본 조작 .....	5-15	USB 메모리에 문서 저장하기	
작업 취소하기 .....	5-16	(USB로 스캔) .....	5-43
자주 사용하는 송신 방법 .....	5-17	USB 메모리 정보 확인 .....	5-44
문서를 이메일 송신 .....	5-18	USB 메모리 제거하기 .....	5-44
송신 전 설정 구성하기 .....	5-18		
스캔한 문서를 이메일로 송신 .....	5-18		
컴퓨터의 원하는 공유 폴더로 문서 송신			
하기(PC로 스캔) .....	5-20		
송신 전 설정 구성하기 .....	5-20		
컴퓨터의 원하는 공유 폴더로 문서			
송신하기 .....	5-20		
FTP 서버의 폴더로 문서 송신하기			
(FTP로 스캔) .....	5-23		
송신 전 설정 구성하기 .....	5-23		
FTP 서버의 폴더로 문서 송신하기 ....	5-23		
TWAIN 또는 WIA를 사용하여 스캔하기 .....	5-25		
송신 전 설정 구성하기 .....	5-25		
어플리케이션을 사용해서			
문서 스캔하기 .....	5-25		
유용한 송신 방법 .....	5-26		
WSD스캔 .....	5-27		
드라이버 소프트웨어 설치하기 .....	5-27		
WSD 스캔 .....	5-28		
File Management Utility로 스캔하기 .....	5-29		
송신 전 설정 구성하기 .....	5-29		
FMU에 구성된 즐겨찾기 호출하기 ....	5-29		
여러 종류의 수신처로 송신하기			
(복합송신) .....	5-30		
자신에게 송신(이메일) .....	5-31		

# 원고 적재하기

원고 크기, 종류, 수량 및 기능에 따라 원고판 또는 원고이송장치에 원고를 적재하십시오.

- 원고판: 낱장, 책자, 엽서 및 봉투를 적재하십시오.
- 원고이송장치: 여러 원고를 장착합니다. 양면 원고를 장착할 수도 있습니다.

## 원고를 원고판에 적재하기

원고판에는 일반 종이 원고 이외에도 책이나 잡지 등을 적재할 수 있습니다.

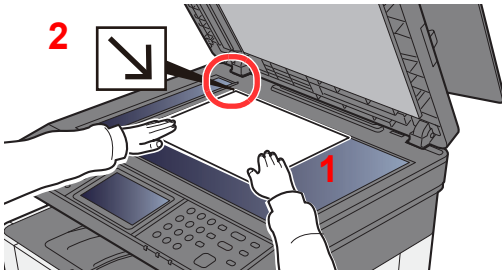

- 1 스캔할 면을 아래로 향하게 하십시오.
- 2 왼쪽 뒷 모서리를 기준으로 해서 원고 크기 표시판에 수평으로 맞추십시오.

### 주

원고장착 방향에 대한 자세한 내용은 다음을 참조하십시오:

▶ [원고장착 방향 \(6-18 페이지\)](#)

### 원고판에 봉투나 엽서를 적재할 때

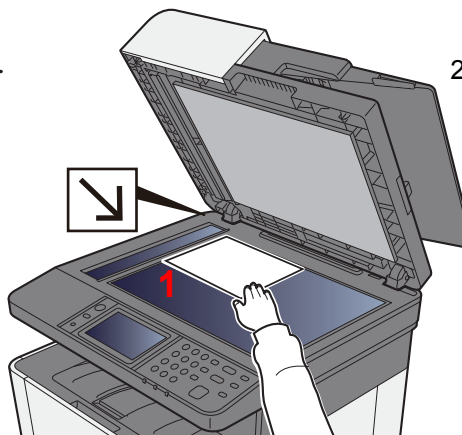
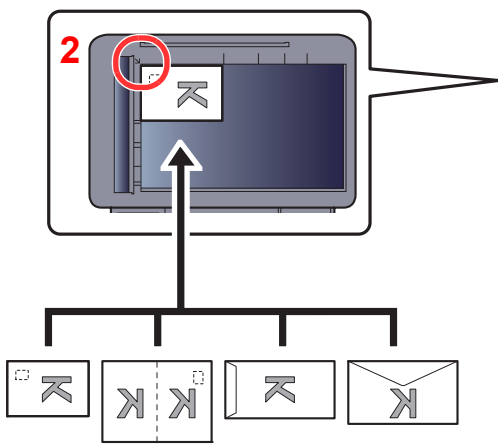

- 1 스캔할 면을 아래로 향하게 하십시오.
- 2 왼쪽 뒷 모서리를 기준으로 해서 원고 크기 표시판에 수평으로 맞추십시오.

### 주

봉투 또는 엽서를 급지하는 절차는 다음을 참조하십시오.

▶ [MP 트레이에 봉투나 엽서를 적재할 때 \(5-7 페이지\)](#)

### 주의

상해의 위험이 있으니 원고이송장치를 열어두지 마십시오.

### 중요

- 원고이송장치를 닫을 때 무리하게 밀지 마십시오. 과도한 힘을 주면 원고판이 깨질 수 있습니다.
- 책이나 잡지를 기기에 배치할 때에는 원고이송장치를 연 상태에서 배치하십시오.

## 원고이송장치에 원고 장착하기

원고이송장치는 원고의 각 페이지를 자동으로 읽어들이니다. 양면 원고의 경우 양쪽 면을 모두 읽어들이니다.

원고이송장치는 다음과 같은 종류의 원고를 지원합니다.

무게	50 ~ 160 g/m <sup>2</sup> (양면: 50 ~ 160 g/m <sup>2</sup> )
크기	최대 A4(Legal)에서 최소 A6(Statement)
용지 매수	두꺼운 용지(80 g/m <sup>2</sup> ): 50매 이하(원고크기 혼재: 30매)

다음과 같은 종류의 원고는 원고이송장치에 사용하지 마십시오. 사용할 경우 원고가 걸리거나 원고이송장치가 더러워질 수 있습니다.

- 클립이나 스테이플로 묶여 있는 원고(적재하기 전에 클립이나 스테이플을 제거하고 말린 부분 및 주름진 부분을 잘 펴 주십시오. 그렇게 하지 않으면 원고가 걸릴 수 있습니다.)
- 접착 테이프나 접착제가 있는 원고
- 잘려나간 부분이 있는 원고
- 말린 원고
- 접힌 부분이 있는 원고(적재하기 전에 접힌 부분을 잘 펴 주십시오. 그렇게 하지 않으면 원고가 걸릴 수 있습니다.)
- 카본지
- 구겨진 원고

### ☑ 중요

- 원고를 적재하기 전에 원고 배출 테이블에 원고가 남아있지 않게 하십시오. 원고 배출 테이블에 원고가 남아있을 경우, 새로운 원고가 걸릴 수 있습니다.
- 상단 커버에서 원고를 정렬하는 등의 작업으로 인해 원고이송장치의 상단 커버에 충격을 주지 마십시오. 원고이송장치에서 장애가 발생할 수 있습니다.

### 1 원고 급지대를 열고 원고 폭 가이드를 조정하십시오.

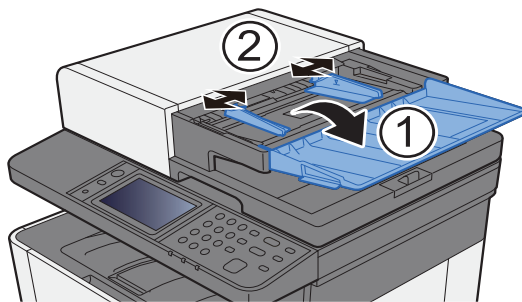



## 2 원고를 장착합니다.

- 1 스캔할 면(또는 양면 원고의 앞면)을 위로 향하게 하십시오. 투입구에 들어갈 가장자리를 원고이송장치에 최대한 밀어넣으십시오.

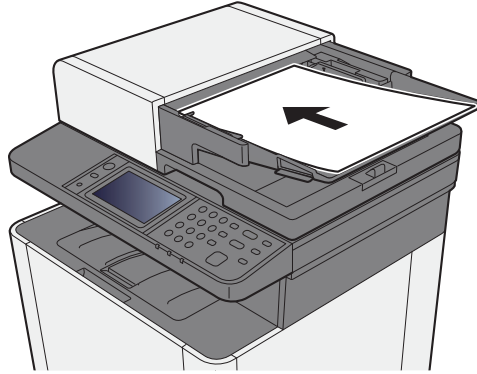

주

원고장착 방향에 대한 자세한 내용은 다음을 참조하십시오:

▶ [원고장착 방향 \(6-18 페이지\)](#)



중요

원고 폭 가이드가 원고에 꼭 맞게 조절되어 있는지 확인하십시오. 틈이 있는 경우에는 원고 폭 가이드를 다시 조절하십시오. 틈이 있으면 원고가 걸릴 수 있습니다.

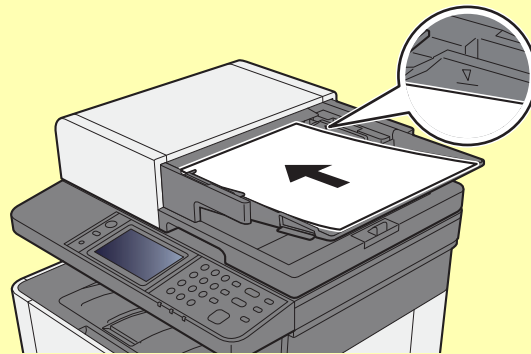

적재된 원고가 표시된 눈금을 넘지 않도록 하십시오. 최고 눈금을 넘으면 원고가 걸릴 수 있습니다.

펀치 구멍 등의 구멍이 뚫려 있는 원고는 구멍이 뚫려 있는 부분이 나중에 워쳐지도록 (먼저 워쳐 않도록) 장착해야 합니다.

- 2 설정된 원고의 크기에 맞게 원고 스톱퍼를 여십시오(원고 크기: Legal).

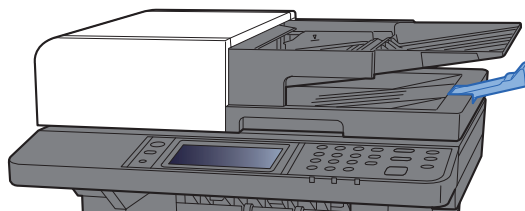

## 수동급지대에 용지 적재하기

지원되는 용지 크기에 대한 자세한 내용은 다음을 참조하십시오:

▶ [적합한 용지 선택하기 \(11-12 페이지\)](#)

용지 종류 설정에 대해서는 다음을 참조하십시오:

▶ [용지종류설정 \(8-15 페이지\)](#)

특수용지를 인쇄하는 경우에는 반드시 수동급지대를 사용하십시오.

### ☑ 중요

- 무게가  $106 \text{ g/m}^2$ 보다 무거운 용지를 사용하는 경우 용지 종류를 두꺼운 용지로 설정하고 사용할 용지의 무게를 설정하십시오.
- 인쇄할 때 내부 트레이에서 각 OHP 필름을 제거하십시오. 내부 트레이에 OHP 필름을 그대로 두면 용지 걸림이 발생할 수 있습니다.

수동급지대의 용량은 다음과 같습니다.

- 일반용지( $80 \text{ g/m}^2$ ) 또는 재생지: 50매
- 두꺼운 용지( $209 \text{ g/m}^2$ ): 15매
- 두꺼운 용지( $157 \text{ g/m}^2$ ): 30매
- 두꺼운 용지( $104.7 \text{ g/m}^2$ ): 50매
- Hagaki(엽서): 15매
- 봉투 DL, 봉투 C5, 봉투 #10, 봉투 #9, 봉투 #6 3/4, 봉투 Monarch, 양형 4호, 양형 2호: 5매
- OHP 필름: 1매
- 가공지: 30매

### 📌 주

- 사용자 용지 크기를 적재하는 경우 다음 부분을 참조하여 용지 크기를 입력하십시오:

▶ [용지 설정 \(8-13 페이지\)](#)

- OHP 필름이나 두꺼운 용지와 같은 특수용지를 사용할 경우 다음 부분을 참조하여 용지 종류를 선택하십시오:

▶ [수동급지대 \(8-9 페이지\)](#)

### 1 수동급지대를 엽니다.

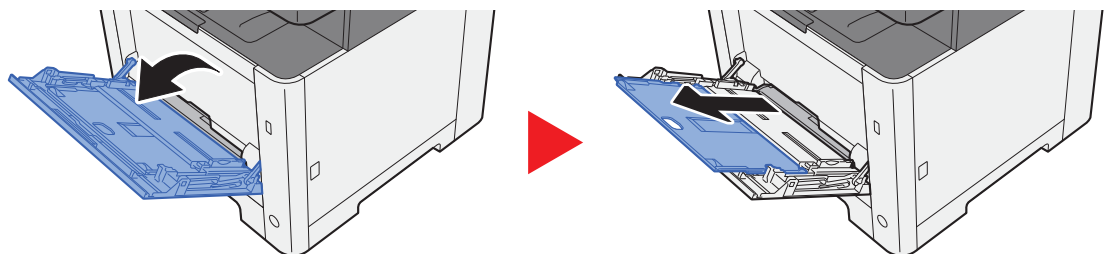

## 2 수동급지대 크기를 조정합니다.

용지 크기가 수동급지대에 표시되어 있습니다.

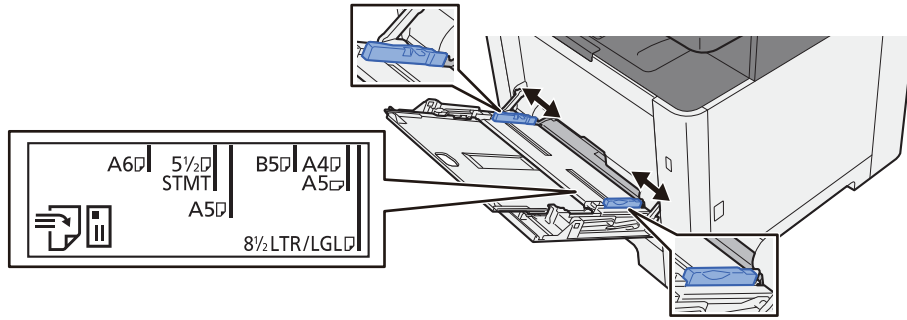

## 3 용지를 적재하십시오.

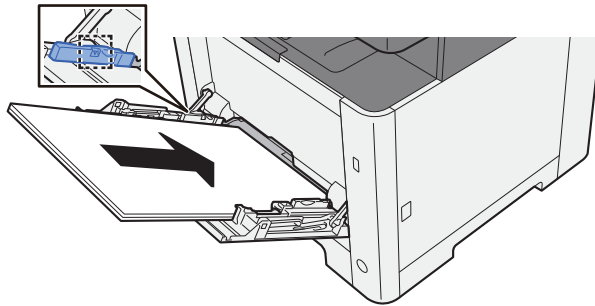

용지를 용지 폭이 가이드에 맞춰서 멈출 때까지 삽입하십시오.

포장에서 용지를 꺼낸 후, 용지를 잘 정돈한 다음 수동급지대에 적재하십시오.

### ▶ 용지 적재 시 주의사항 (3-2 페이지)

#### ☑ 중요

- 인쇄면이 위로 향하도록 용지를 적재하십시오.
- 말린 용지는 잘 펴서 사용해야 합니다.
- 수동급지대에 용지를 적재할 때, 용지를 적재하기 전의 이전 작업에서 사용한 용지가 트레이에 남아 있는지 확인해야 합니다. 수동급지대에 소량의 용지만이 남아 있고 용지를 좀 더 추가하려 할 경우, 먼저 트레이에서 남은 용지는 꺼내어 새 용지와 함께 정돈하여 트레이에 적재하십시오.
- 비스듬하게 급지되거나 용지가 걸리는 현상을 방지하기 위해 용지와 용지 폭 가이드의 사이에 틈이 있으면 용지 크기에 맞도록 다시 조절하십시오.
- 적재된 용지가 적재 제한선을 넘지 않도록 하십시오.

## 4 제어판에서 수동급지대에 적재되는 용지 종류를 지정합니다.

### ▶ 수동급지대 (8-9 페이지)

## MP 트레이에 봉투나 엽서를 적재할 때

인쇄면이 위로 향하도록 용지를 적재하십시오. 인쇄 절차는 다음을 참조하십시오:

### ▶ Printer Driver User Guide

예: 주소를 인쇄할 때.

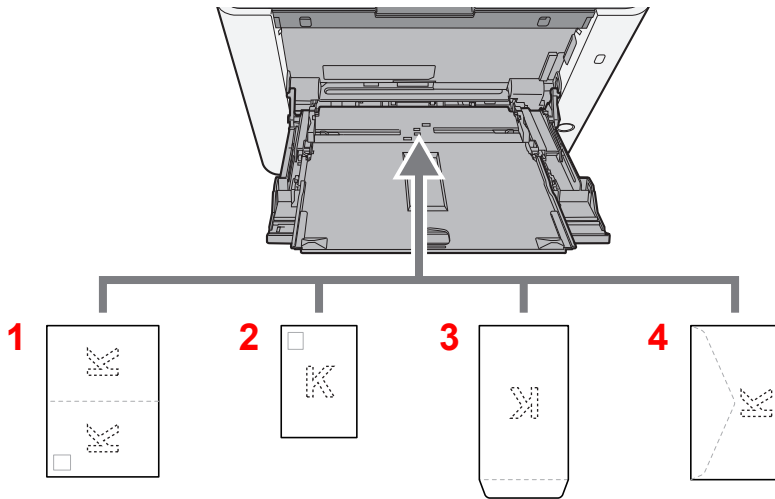

- 1 Oufuku hagaki (왕복엽서)
- 2 Hagaki(엽서)
- 3 세로 방향 봉투
- 4 가로 방향 봉투

### ☑ 중요

- 펼쳐진 Oufuku hagaki(왕복엽서)를 사용하지 마세요.
- 봉투를 적재하는 방법(방향 및 위치)은 봉투의 종류에 따라 다릅니다. 올바르게 적재하지 않으면 잘못된 면이나 잘못된 방향으로 인쇄될 수 있습니다.

### 💡 주

수동급지대에 봉투를 적재할 때 다음을 참조하여 봉투 종류를 선택하십시오.

▶ [카세트/수동급지대 설정 \(8-8 페이지\)](#)

## 즐거찾기

자주 사용하는 기능을 쉽게 호출할 수 있도록 즐겨찾기로 등록할 수 있습니다.

다음 기능들이 본체에 사전 등록되어 있습니다. 이러한 기능을 삭제하거나 새 기능을 등록할 수 있습니다.

즐거찾기 이름	설명	초기 등록
신분증 복사	운전면허증 또는 보험카드를 복사하려면 이 기능을 사용하십시오. 카드의 앞면과 뒷면을 스캔하면 양쪽 면이 결합되어 한 장에 복사됩니다.	<ul style="list-style-type: none"> <li>복사 기능</li> <li>프로그램 모드</li> <li>페이지집약: <b>[2 in 1]</b> 컬러선택: <b>[흑백]</b> 연속 스캔: <b>[설정]</b> 원고크기: <b>[A5/Statement]</b> 용지선택: 카세트 1 축소/확대: <b>[자동 배율]</b></li> </ul>
용지 절약 복사	용지 사용량을 줄이려면 이 기능을 사용하십시오. 화면을 따라 페이지 집약 및 양면 복사를 설정할 수 있습니다.	<ul style="list-style-type: none"> <li>복사 기능</li> <li>마법사 모드</li> <li>페이지집약: <b>[2 in 1]</b> 양면/원고: <b>[단면]</b> 양면: <b>[단면&gt;&gt;양면]</b> 용지선택: 카세트 1 부수: 1</li> </ul>
PC로 스캔(주소 입력)	이미지를 PC의 공유 폴더나 FTP 서버 폴더로 전송하려는 경우에 이 기능을 사용하십시오. 화면을 따라 수신처, 컬러 선택 등의 설정을 설정할 수 있습니다.	<ul style="list-style-type: none"> <li>송신 기능</li> <li>마법사 모드</li> <li>수신처: 새 PC 폴더 컬러선택: <b>[풀 컬러]</b> 문서명 입력: 초기값 파일형식: <b>[PDF]</b> 연속스캔: <b>[설정 안함]</b> 스캔 해상도: <b>[300×300 dpi]</b></li> </ul>
PC로 스캔(주소장)	이미지를 주소장에 등록된 PC의 공유 폴더나 FTP 서버 폴더로 전송하려는 경우에 이 기능을 사용하십시오. 화면을 따라 수신처, 컬러 선택 등의 설정을 설정할 수 있습니다.	<ul style="list-style-type: none"> <li>송신 기능</li> <li>마법사 모드</li> <li>수신처: 주소장 컬러선택: <b>[풀 컬러]</b> 문서명 입력: 초기값 파일형식: <b>[PDF]</b> 연속스캔: <b>[설정 안함]</b> 스캔 해상도: <b>[300×300 dpi]</b></li> </ul>
이메일로 스캔(주소 입력)	이미지를 이메일 주소로 전송하려는 경우에 이 기능을 사용하십시오. 화면을 따라 수신처, 컬러 선택 등의 설정을 설정할 수 있습니다.	<ul style="list-style-type: none"> <li>송신 기능</li> <li>마법사 모드</li> <li>수신처: 새 이메일 주소 컬러선택: <b>[풀 컬러]</b> 문서명 입력: 초기값 파일형식: <b>[PDF]</b> 연속스캔: <b>[설정 안함]</b> 스캔 해상도: <b>[300×300 dpi]</b> 이메일 제목: 기본값 메일 본문: 기본값</li> </ul>

즐거찾기 이름	설명	초기 등록
이메일로 스캔(주소장)	이미지를 주소장에 등록된 이메일 주소로 전송하려는 경우에 이 기능을 사용하십시오. 화면을 따라 수신처, 컬러 선택 등의 설정을 설정할 수 있습니다.	<ul style="list-style-type: none"> <li>송신 기능</li> <li>마법사 모드</li> <li>수신처: 주소장 컬러선택: <b>[풀 컬러]</b> 문서명 입력: 초기값 파일형식: <b>[PDF]</b> 연속스캔: <b>[설정 안함]</b> 스캔 해상도: <b>[300×300 dpi]</b> 이메일 제목: 기본값 메일 본문: 기본값</li> </ul>



**주**

최대 20개의 설정을 즐겨찾기로 등록할 수 있습니다.

즐거찾기를 등록할 때 두 가지 호출 방법 중에서 선택할 수 있습니다.

- 마법사 모드: 등록된 설정들이 순서대로 호출되고 사용자는 각 항목을 확인하거나 변경할 수 있습니다.
- 프로그램 모드: 사용자가 키를 선택하면 해당 키에 등록된 설정들이 즉시 호출됩니다.

## 마법사 모드를 사용하여 즐겨찾기 등록하기

- 1 화면을 표시합니다.  
[홈] 키 > [작업 화면] > [즐거찾기]
- 2 즐겨찾기를 등록합니다.
  - 1 [메뉴] > [추가]
  - 2 작업 종류를 선택합니다.
  - 3 [마법사]를 선택합니다.
  - 4 호출 기능 선택 > [다음]



**주**

작업 종류가 "복사"인 경우에는 수신처 재다이얼 방법 화면이 표시되지 않습니다.

- 5 새로운 즐겨찾기 이름 입력 > [다음]  
➔ [문자 입력 방식 \(11-8 페이지\)](#)

6 설정을 확인하고 필요할 경우 정보를 변경 또는 추가하십시오.

항목	설명
명칭	즐거찾기 화면에 표시되는 이름을 입력합니다(최대 32자).
작업종류	선택한 작업의 종류가 표시됩니다.
번호*1	즐거찾기 번호를 입력합니다. 00을 입력하는 경우 사용할 수 있는 가장 낮은 숫자가 자동으로 배정됩니다.
수신처*2	수신처 재다이얼 방법을 선택합니다.
기능설정	마법사에 표시될 기능들을 선택합니다.
즐거찾기 종류	즐거찾기를 호출하는 방법을 선택합니다.

\*1 사용자 로그인 관리 기능이 활성화되었다면 관리자 권한으로 로그인하여야만 해당 설정을 변경할 수 있습니다.

\*2 작업종류가 [송신] 또는 [팩스]인 경우에 표시됩니다.

7 [등록]을 선택합니다.

즐거찾기가 등록됩니다.

8 "홈 화면에 새 기능을 추가하시겠습니까?" 화면이 나타납니다. 홈 화면에 등록된 즐겨찾기를 표시하려면 [예]를 선택하고 등록된 즐겨찾기의 아이콘이 표시될 위치를 지정한 후 [등록]을 선택하십시오.

## 프로그램 모드를 사용하여 즐겨찾기 등록하기

프로그램 모드로 즐겨찾기를 등록할 때에는 등록할 복사 기능, 송신 기능, 팩스 기능, 수신처 또는 기타 설정을 구성하십시오.

아래에서 송신을 예로 들어 설명합니다.

1 화면을 표시합니다.

1 [홈] 키 > [송신]

2 프로그램에 등록할 수신처와 송신 기능을 선택하십시오.

3 [즐거찾기]를 선택합니다.

2 즐겨찾기를 등록합니다.

1 [메뉴] > [추가]

2 작업 종류를 선택합니다.

3 [프로그램]을 선택합니다.

4 새로운 즐겨찾기 이름 입력 > [다음]

➔ [문자 입력 방식 \(11-8 페이지\)](#)

5 설정을 확인하고 필요할 경우 정보를 변경 또는 추가하십시오.

항목	설명
명칭	즐거찾기 화면에 표시되는 이름을 입력합니다(최대 32자).
번호*1	즐거찾기 번호를 입력합니다. 00을 입력하는 경우 사용할 수 있는 가장 낮은 숫자가 자동으로 배정됩니다.
작업종류	선택한 작업의 종류가 표시됩니다.
즐거찾기 종류	즐거찾기를 호출하는 방법을 선택합니다.

\*1 사용자 로그인 관리 기능이 활성화되었다면 관리자 권한으로 로그인하여야만 해당 설정을 변경할 수 있습니다.

6 [등록]을 선택합니다.

즐거찾기가 등록됩니다.

7 "홈 화면에 새 기능을 추가하시겠습니까?" 화면이 나타납니다. 홈 화면에 등록된 즐겨찾기를 표시하려면 [예]를 선택하고 등록된 즐겨찾기의 아이콘이 표시될 위치를 지정한 다음 [등록]을 선택하십시오.

## 마법사 모드를 사용하여 즐겨찾기 호출하기

1 화면을 표시합니다.

홈 화면에 등록된 [즐거찾기]를 선택하거나 [작업 화면] > [즐거찾기]에 나타나는 아이콘을 선택합니다.

2 즐겨찾기를 실행합니다.

- 1 등록된 화면이 순서대로 표시됩니다. 원하는 설정을 지정하고 [다음]을 선택합니다.  
모든 설정이 완료되면 확인 화면이 표시됩니다.



설정을 편집하려면 [<돌아가기]를 선택한 후 원하는 대로 변경하십시오.

2 원고 장착 > [복사/시작] 키



## 프로그램 모드를 사용하여 즐겨찾기 호출하기

### 1 화면을 표시합니다.

홈 화면에 등록된 [즐거찾기]를 선택하거나 [작업 화면] > [즐거찾기]에 나타나는 아이콘을 선택합니다.

### 2 즐겨찾기를 실행합니다.

원고 장착 > [복사/시작] 키

## 즐거찾기 편집하기

즐거찾기 번호 및 즐겨찾기 이름을 변경할 수 있습니다.

### 1 화면을 표시합니다.

[홈] 키 > [작업 화면] > [즐거찾기]

### 2 즐겨찾기를 편집합니다.

1 [메뉴] > [편집]

2 수정하려는 즐겨찾기를 선택합니다.

3 즐겨찾기 번호 및 즐겨찾기 이름을 변경합니다.

▶ [즐거찾기를 등록할 때 두 가지 호출 방법 중에서 선택할 수 있습니다. \(5-9 페이지\)](#)

4 [등록] > [예]

## 즐거찾기 삭제하기

### 1 화면을 표시합니다.

[홈] 키 > [작업 화면] > [즐거찾기]

### 2 즐겨찾기를 삭제합니다.

1 [메뉴] > [삭제]

2 삭제하려는 즐겨찾기를 선택합니다.

3 [예]를 선택합니다.

## 단축키 등록하기

자주 사용하는 기능에 쉽게 접근하기 위해 단축키를 등록할 수 있습니다. 선택된 기능에 대한 설정도 구성할 수 있습니다.  
. 등록된 단축키에 연결된 기능명은 필요에 따라 변경할 수 있습니다.

## 단축키 등록하기

단축키 등록은 각 기능의 "기능" 화면에서 수행합니다.

### 1 화면을 표시합니다.

복사, 송신, 문서박스 또는 팩스 화면에서 다음과 같이 선택합니다.

[기능설정] > [추가/편집 단축키]



주

사용자 지정 컨트롤이 로컬 인증으로 설정되어 있고 사용자가 사용자 권한으로 로그인하면 [단축키 추가/편집]이 표시되지 않습니다.

### 2 단축키를 등록합니다.

1 [신규추가]를 선택하십시오.

2 공유 단축키를 등록할 키를 선택하십시오.



주

이미 등록된 단축키 번호를 선택하는 경우, 현재 등록된 기능이 새로운 기능으로 교체될 수 있습니다.

3 단축키로 표시할 기능 화면을 선택하십시오.

4 단축키 이름 입력 > [다음]



주

최대 24자까지 입력할 수 있습니다.

▶ [문자 입력 방식 \(11-8 페이지\)](#)

5 [등록]을 선택합니다.

단축키가 등록됩니다.

## 단축키 편집하기

- 1 각 기능의 "기능" 화면에서, 화면 하단에 있는 [단축키 추가/편집]을 선택합니다.
- 2 단축키를 편집합니다.
  - 1 [편집]을 선택합니다.
  - 2 수정하려는 단축키 종류와 번호를 선택합니다.
  - 3 [번호] 또는 [이름]을 선택합니다.
  - 4 설정 변경 > [OK]
  - 5 [등록] > [예]

## 단축키 삭제하기

- 1 각 기능의 "기능" 화면에서, 화면 하단에 있는 [단축키 추가/편집]을 선택합니다.
- 2 단축키를 삭제합니다.
  - 1 [삭제]를 선택합니다.
  - 2 삭제하려는 단축키를 선택합니다.
  - 3 [예]를 선택합니다.

# 복사하기

여기서는 기본적인 복사 조작과 복사를 취소하는 방법에 대해 설명합니다.

## 기본 조작

- 1 [홈] 키 > [복사]
- 2 원고를 장착합니다.

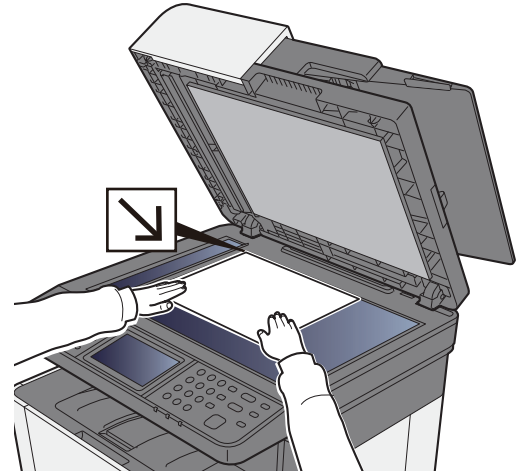
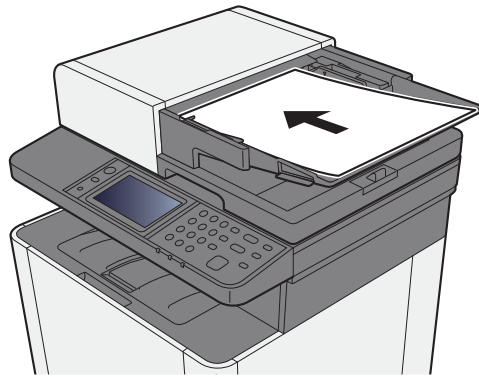

➔ [원고 적재하기 \(5-2 페이지\)](#)

- 3 기능을 선택합니다.

기능 설정을 구성하려면 기능 키를 선택하십시오. [기능설정]을 선택하면 선택 가능한 다른 기능들이 목록으로 표시됩니다.

➔ [본체에서 사용 가능한 기능 \(6-2 페이지\)](#)

- 4 숫자키를 사용해서 복사 매수를 입력하십시오.

최대 999까지 원하는 숫자를 지정할 수 있습니다.

- 5 [복사/시작] 키를 누릅니다

복사가 시작됩니다.

## 작업 취소하기

**1** 복사 화면이 표시된 상태에서 [정지] 키를 선택합니다.

**2** 작업을 취소합니다.

**스캔 중인 작업이 있는 경우**

해당 복사 작업이 취소됩니다.

**인쇄 또는 대기 중인 작업이 있는 경우**

작업 취소 화면이 나타납니다. 현재 진행 중인 인쇄 작업이 일시적으로 중단됩니다.

취소할 작업 선택 > [삭제] > [예]

## 자주 사용하는 송신 방법

본 장비는 읽어들인 이미지를 이메일 첨부파일로 전송하거나 네트워크에 연결되어 있는 PC에 전송할 수 있습니다. 이렇게 하려면 네트워크상에 송신자 및 수신처(수신자)의 주소를 등록해야 합니다.

이메일을 전송하려면 본체를 메일 서버에 연결할 수 있도록 하는 네트워크 환경이 필요합니다. LAN(근거리정보통신망)을 사용하는 것이 전송 속도 및 보안과 관련된 문제를 최소화하는 데 도움이 됩니다.

기본적인 송신을 수행하려면 다음 절차에 따르십시오. 다음과 같은 4가지의 옵션을 사용할 수 있습니다.

- 이메일송신(신규메일): 읽어들인 원고 이미지를 이메일 첨부파일로 전송합니다.

➔ [문서를 이메일 송신 \(5-18 페이지\)](#)

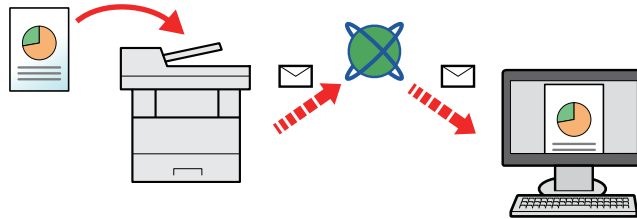

- 폴더송신(SMB): 읽어들인 원고 이미지를 PC의 공유 폴더에 저장합니다.

➔ [컴퓨터의 원하는 공유 폴더로 문서 송신하기\(PC로 스캔\) \(5-20 페이지\)](#)

- 폴더송신(FTP): 읽어들인 원고 이미지를 FTP 서버의 폴더에 저장합니다.

➔ [FTP 서버의 폴더로 문서 송신하기\(FTP로 스캔\) \(5-23 페이지\)](#)

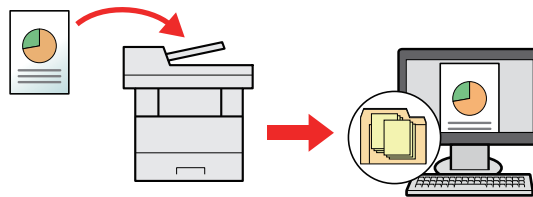

- TWAIN/WIA 인터페이스를 사용하여 이미지 데이터 읽기: TWAIN 또는 WIA 호환 어플리케이션 프로그램을 사용하여 문서를 스캔합니다.

➔ [TWAIN 또는 WIA를 사용하여 스캔하기 \(5-25 페이지\)](#)



주

- 여러 전송 옵션을 서로 조합해서 지정할 수 있습니다.

➔ [여러 종류의 수신처로 송신하기\(복합송신\) \(5-30 페이지\)](#)

- 팩스 기능은 팩스 기능이 장착된 제품에서 사용할 수 있습니다.

➔ [팩스 사용 설명서](#)

## 문서를 이메일 송신

무선 LAN을 사용하여 전송하는 경우 송신 전용 인터페이스를 미리 선택하십시오.

▶ [주 네트워크\(클라이언트\) \(8-36 페이지\)](#)

## 송신 전 설정 구성하기

이메일을 송신하려면 Command Center RX를 사용하여 SMTP 및 이메일 설정을 구성하십시오.

▶ [이메일 설정 \(2-58 페이지\)](#)

## 스캔한 문서를 이메일로 송신

- 1 [홈] 키 > [송신]
- 2 원고를 장착합니다.

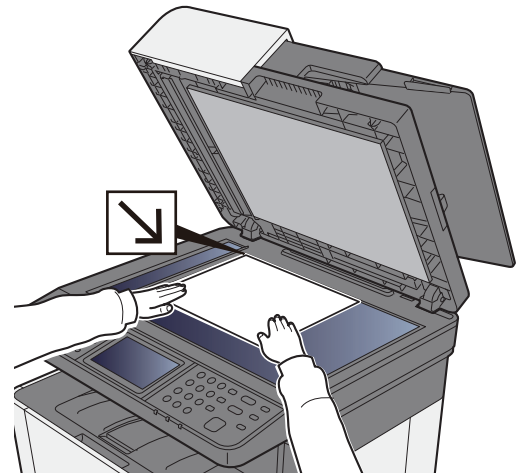
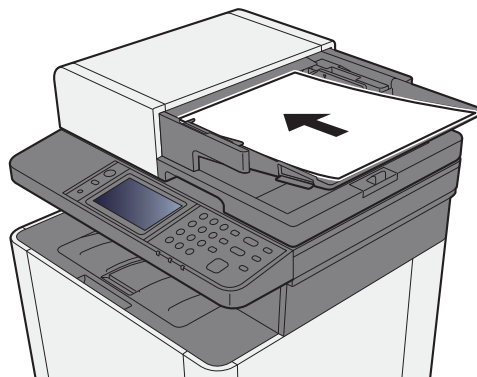

▶ [원고 적재하기 \(5-2 페이지\)](#)

- 3 송신 기본 화면에서 [메일]을 선택하십시오.

- 4 수신처 이메일 주소 입력 > [OK]

최대 128자까지 입력할 수 있습니다.

▶ [문자 입력 방식 \(11-8 페이지\)](#)

여러 수신처를 입력하려면 [다음 수신처]를 선택한 후 다음 수신처를 입력하십시오. 최대 100개의 이메일 주소를 지정할 수 있습니다.

[메뉴] > [주소장에 등록]을 선택하여 입력된 이메일 주소를 주소장에 등록할 수 있습니다. 그리고 이전에 등록한 수신처에 대한 정보도 바꿀 수 있습니다.

수신처는 나중에 변경할 수 있습니다.

▶ [수신처 확인 화면 \(5-38 페이지\)](#)

- 5 컬러 모드 설정을 선택합니다.

▶ [컬러선택 \(6-16 페이지\)](#)

**6** 기능을 선택합니다.

[기능일람]을 선택하여 다른 기능을 표시합니다.

▶ [송신 \(6-4 페이지\)](#)

**7** [복사/시작] 키를 누릅니다.

송신이 시작됩니다.



# 컴퓨터의 원하는 공유 폴더로 문서 송신하기(PC로 스캔)

## 송신 전 설정 구성하기

문서를 송신하려면 우선 다음 설정을 구성합니다.

- 컴퓨터 이름과 전체 컴퓨터 이름 확인하기  
➔ [컴퓨터 이름과 전체 컴퓨터 이름 확인하기 \(3-10 페이지\)](#)
- 사용자명과 도메인명 확인하기  
➔ [사용자명과 도메인명 확인하기 \(3-11 페이지\)](#)
- 공유 폴더를 만든 후 공유 폴더 경로 메모하기  
➔ [공유 폴더 만들기, 공유 폴더 확인하기 \(3-12 페이지\)](#)
- Windows 방화벽 구성  
➔ [Windows 방화벽 구성하기 \(3-15 페이지\)](#)

## 컴퓨터의 원하는 공유 폴더로 문서 송신하기

- 1 [홈] 키 > [송신]
- 2 원고를 장착합니다.

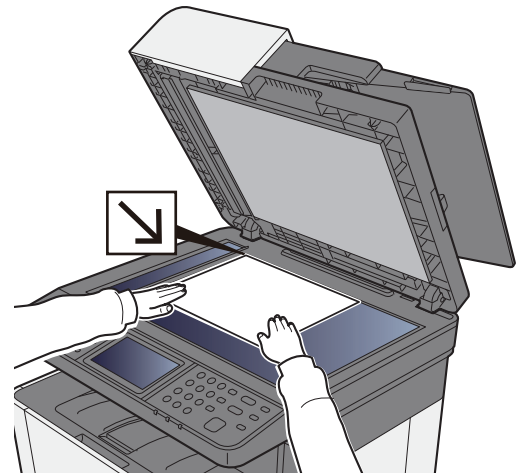
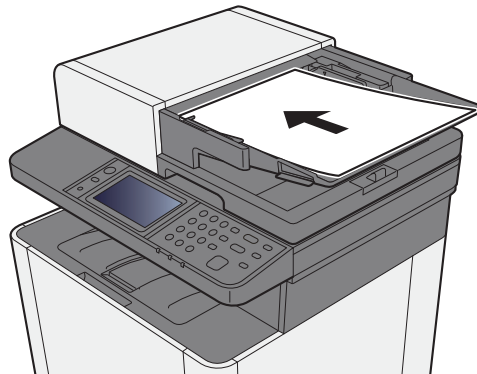

➔ [원고 적재하기 \(5-2 페이지\)](#)

- 3 송신 기본 화면에서 [폴더]를 선택합니다.
- 4 폴더 종류에서 [SMB]를 선택합니다.

## 5 폴더 지정 방법을 선택합니다.

네트워크상의 PC에 있는 폴더를 검색하려면, **[네트워크에서 폴더를 검색합니다]** 또는 **[호스트명으로 폴더를 검색합니다]**를 선택하십시오.

**[네트워크에서 폴더를 검색합니다]**를 선택한 경우 네트워크상의 모든 PC에서 수신처를 검색할 수 있습니다.

**[호스트명으로 폴더를 검색합니다]**를 선택한 경우 "도메인/작업그룹" 및 "호스트명"을 입력하여 네트워크상의 PC에서 수신처를 검색할 수 있습니다.

최대 500개의 주소를 표시할 수 있습니다. 화면에 표시된 호스트명(PC 이름)에서 원하는 하나를 선택하고 **[다음]**을 선택하십시오. 로그인 사용자명과 패스워드의 입력 화면이 나타납니다.

수신처 컴퓨터의 로그인 사용자명과 로그인 패스워드를 입력하면 공유 폴더가 나타납니다. 지정할 폴더를 선택하고 **[다음]**을 선택하십시오. 선택한 공유 폴더의 주소가 설정됩니다.

검색 결과 목록에서 폴더를 선택하십시오.

## 6 수신처 정보를 입력합니다.

다음 정보를 입력하십시오. 한 항목을 입력했으면 **[다음]**을 선택하여 그 다음 항목으로 이동합니다.

➔ [문자 입력 방식 \(11-8 페이지\)](#)

아래의 표에는 설정할 항목들이 열거되어 있습니다.

항목	상세 정보	최대 문자수
호스트명*1	컴퓨터 이름	최대 64자
경로	공유 이름 예: scannerdata 공유 폴더 내 폴더에 저장하는 경우: 공유 이름\공유 폴더 내 폴더명	최대 128자
로그인 사용자명	컴퓨터 이름과 도메인명이 동일한 경우: 사용자명 예: james.smith 컴퓨터 이름과 도메인명이 다른 경우: 도메인명\사용자명 예: abcdnet\james.smith	최대 64자
로그인 패스워드	Windows 로그인 패스워드 (대소문자 구분)	최대 64자

\*1 포트 번호도 지정할 수 있습니다. 다음과 같이 콜론으로 구분하여 입력하십시오.

"호스트명: 포트 번호" 또는 "IP 주소: 포트 번호"

IPv6 주소를 입력하려면 브래킷 [ ] 안에 주소를 넣으십시오.

(예: [2001:db8:a0b:12f0::10]:445)

## 7 상태를 확인합니다.

### 1 정보를 확인합니다.

필요에 따라 지연 시간을 변경하십시오.

### 2 연결을 확인하십시오.

[메뉴] > [접속확인]

수신처 연결이 올바르게 이루어지면 "접속할 수 있습니다"가 표시됩니다. "접속할 수 없습니다"가 나타나는 경우에는 입력한 내용을 검토하십시오.

여러 수신처를 입력하려면 [다음 수신처]를 선택한 후 다음 수신처를 입력하십시오.

[주소장에 등록]을 선택하여 입력된 정보를 주소장에 등록할 수 있습니다.

## 8 [OK]를 선택하십시오.

수신처는 나중에 변경할 수 있습니다.

▶ [수신처 확인 화면 \(5-38 페이지\)](#)

## 9 기능을 선택합니다.

[기능일람]을 선택하여 다른 기능을 표시합니다.

▶ [송신 \(6-4 페이지\)](#)

## 10 [복사/시작] 키를 누릅니다.

송신이 시작됩니다.

## FTP 서버의 폴더로 문서 송신하기(FTP로 스캔)

### 송신 전 설정 구성하기

문서를 송신하려면 우선 FTP 클라이언트(송신)를 구성합니다.

▶ [프로토콜 설정 \(8-30 페이지\)](#)

### FTP 서버의 폴더로 문서 송신하기

- 1 [홈] 키 > [송신]
- 2 원고를 장착합니다.

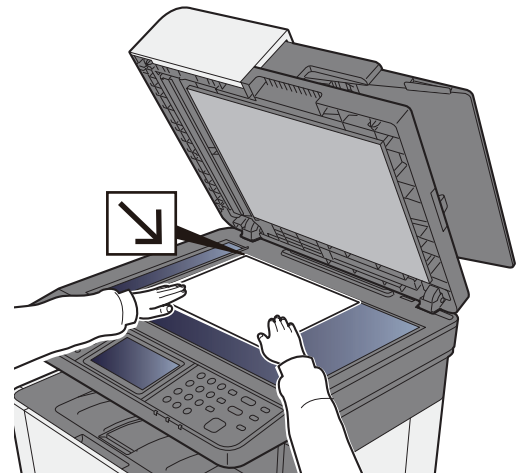
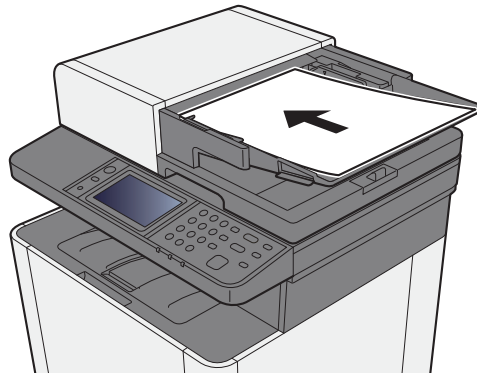

▶ [원고 적재하기 \(5-2 페이지\)](#)

- 3 송신 기본 화면에서 [폴더]를 선택합니다.
- 4 폴더 종류에서 [FTP]를 선택합니다.

## 5 수신처 정보를 입력합니다.

다음 정보를 입력하십시오. 한 항목을 입력했으면 **[다음]**을 선택하여 그 다음 항목으로 이동합니다.

➔ [문자 입력 방식 \(11-8 페이지\)](#)

아래의 표에는 설정할 항목들이 열거되어 있습니다.

항목	입력 데이터	최대 문자수
호스트명*1	FTP 서버 호스트명 또는 IP 주소	최대 64자
경로*2	수신 폴더 경로 예: User\ScanData 그렇지 않으면 데이터가 홈 디렉토리에 저장됩니다.	최대 128자
로그인 사용자명	FTP 서버 로그인 사용자명	최대 64자
로그인 비밀번호	FTP 서버 로그인 비밀번호 (대소문자 구분)	최대 64자

\*1 포트 번호도 지정할 수 있습니다. 다음과 같이 콜론으로 구분하여 입력하십시오.

"호스트명: 포트 번호" 또는 "IP 주소: 포트 번호"

IPv6 주소를 입력하려면 브래킷 [ ] 안에 주소를 넣으십시오.

(예: [2001:db8:a0b:12f0::10]:21)

\*2 FTP 서버가 Linux/UNIX 기반인 경우 하위 폴더를 포함하는 경로는 역슬래시가 아닌 슬래시("/")를 사용하여 결합됩니다.

## 6 상태를 확인합니다.

1 정보를 확인합니다.

필요에 따라 지연 시간을 변경하십시오.

2 연결을 확인하십시오.

[메뉴] > [접속확인]

수신처 연결이 올바르게 이루어지면 "접속할 수 있습니다"가 표시됩니다. "접속할 수 없습니다"가 나타나는 경우에는 입력한 내용을 검토하십시오.

여러 수신처를 입력하려면 **[다음 수신처]**를 선택한 후 다음 수신처를 입력하십시오.

**[주소장에 등록]**을 선택하여 입력된 정보를 주소장에 등록할 수 있습니다.

## 7 [OK]를 선택하십시오.

수신처는 나중에 변경할 수 있습니다.

➔ [수신처 확인 화면 \(5-38 페이지\)](#)

## 8 기능을 선택합니다.

[기능일람]을 선택하여 다른 기능을 표시합니다.

➔ [송신 \(6-4 페이지\)](#)

## 9 [복사/시작] 키를 누릅니다.

송신이 시작됩니다.

# TWAIN 또는 WIA를 사용하여 스캔하기

## 송신 전 설정 구성하기

문서를 송신하려면 우선 TWAIN/WIA 드라이버를 컴퓨터에 설치한 후 설정을 구성해야 합니다.

➔ [TWAIN 드라이버 설정하기 \(2-47 페이지\)](#)

➔ [WIA 드라이버 설정하기 \(2-49 페이지\)](#)

## 어플리케이션을 사용해서 문서 스캔하기

이 하위 절에서는 TWAIN을 사용하여 원고를 스캔하는 방법을 설명합니다. WIA 드라이버도 동일한 방법으로 사용됩니다.

### 1 화면을 표시합니다.

1 TWAIN 호환 어플리케이션 소프트웨어를 실행합니다.

2 어플리케이션을 사용하여 본체를 선택한 후 대화 상자를 표시합니다.



주

프린터를 선택하는 방법은 각 어플리케이션 소프트웨어의 사용 설명서나 도움말을 참조하십시오.

### 2 스캔 설정을 구성합니다.

실행되는 대화 상자에서 스캔 관련 설정을 선택하십시오.



주

설정에 대한 자세한 내용은 대화 상자의 도움말을 참조하십시오.

### 3 원고를 장착합니다.

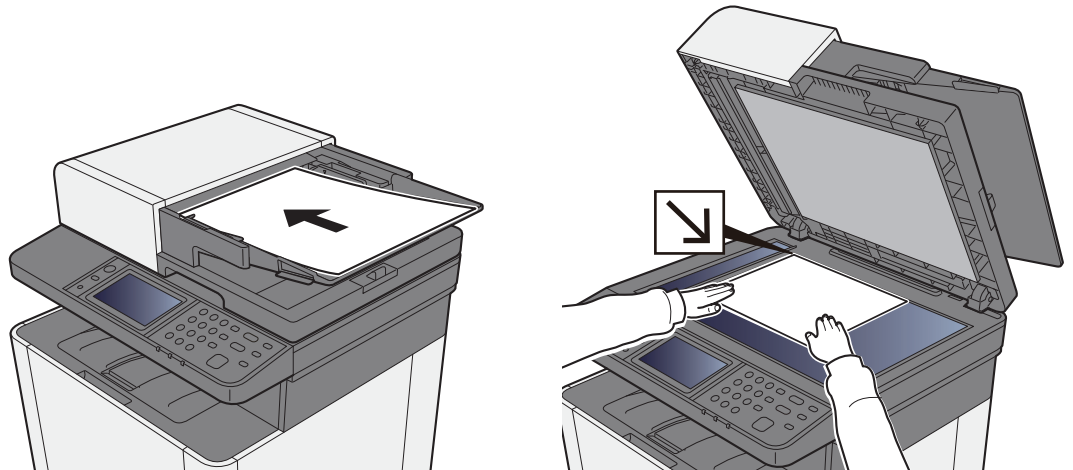

➔ [원고 적재하기 \(5-2 페이지\)](#)

### 4 원고를 스캔합니다.

[스캔] 버튼을 클릭하십시오. 문서 데이터를 읽어들이기 시작합니다.

## 유용한 송신 방법

다음과 같은 유용한 스캔(송신) 방법을 지정할 수 있습니다.

- WSD스캔: 이 기기에서 스캔한 원고의 이미지를 WSD 호환 컴퓨터에 파일로 저장합니다.  
➔ [WSD스캔 \(5-27 페이지\)](#)
- File Management Utility로 스캔하기: File Management Utility 설정을 사용하여 문서를 스캔한 후 지정된 네트워크 폴더 또는 PC에 저장합니다.  
➔ [File Management Utility로 스캔하기 \(5-29 페이지\)](#)
- 여러 종류의 수신처로 송신하기(복합송신): 한 번에 여러 종류의 수신처(이메일 주소, 폴더 등)로 송신합니다.  
➔ [여러 종류의 수신처로 송신하기\(복합송신\) \(5-30 페이지\)](#)
- 자신에게 송신(이메일): 사용자 로그인 활성화된 경우 로그인한 사용자의 이메일 주소로 송신합니다.  
➔ [자신에게 송신\(이메일\) \(5-31 페이지\)](#)

## WSD스캔

WSD 스캔은 이 기계에서 스캔한 원고의 이미지를 WSD 호환 컴퓨터에 파일로 저장합니다.

### 주

- WSD 스캔을 사용하려면, WSD 스캐닝에 사용되는 컴퓨터와 본체가 네트워크로 연결되어 있고 "WSD 스캔"이 네트워크 설정에서 [설정]으로 지정되어 있어야 합니다.

➔ [WSD스캔 \(8-31 페이지\)](#)

- 컴퓨터 사용에 대한 정보는 컴퓨터의 도움말이나 소프트웨어의 사용 설명서를 참조하십시오.

## 드라이버 소프트웨어 설치하기

### Windows 8, Windows 8.1 and Microsoft Windows Server 2012의 경우

- 1 창에서 [검색], [제어판]을 클릭한 다음 [장치 및 프린터 보기]를 클릭합니다.
- 2 드라이버를 설치합니다.  
[장치 추가]를 클릭합니다. 본체의 아이콘을 선택한 다음 [다음]을 클릭하십시오.  
본체의 아이콘이 [장치 및 프린터] 화면의 "프린터"에 표시되면 설치가 완료된 것입니다.

### Windows 7의 경우

- 1 시작 메뉴에서 [네트워크]를 표시합니다.  
Windows의 [시작] 버튼을 클릭한 다음 [네트워크]를 선택합니다.

### 주

[네트워크]가 시작 메뉴에 표시되지 않으면 다음 절차를 수행하십시오.

- 1 [시작]을 오른쪽 버튼으로 클릭하고 표시되는 메뉴에서 [속성]을 클릭하십시오.
- 2 "작업 표시줄 및 [시작] 메뉴 속성" 화면에서 [[시작] 메뉴] 탭을 선택하고 [사용자 지정]을 클릭하십시오.
- 3 "[시작] 메뉴 사용자 지정" 화면이 나타나면 "네트워크" 확인란을 선택하고 [확인]을 클릭하십시오.

- 2 드라이버를 설치합니다.

본체의 아이콘을 마우스 오른쪽 버튼으로 클릭하고 [설치]를 클릭하십시오.

### 주

"사용자 계정 컨트롤" 창이 나타나면 [계속]을 클릭하십시오.

"새 하드웨어 발견" 창이 나타나면 [취소]를 누르십시오.

설치하는 동안 작업 표시줄에 표시된 아이콘을 더블 클릭하여 "드라이버 소프트웨어 설치" 화면을 표시합니다. "장치를 사용할 준비가 되었습니다"가 [드라이버 소프트웨어 설치] 화면에 표시되면 설치가 완료된 것입니다.



## Windows 10의 경우

- 1 Windows의 [시작] 버튼을 오른쪽 마우스 버튼으로 클릭하고 [제어판], [장치 및 프린터 보기]를 차례로 선택하십시오.
- 2 드라이버를 설치합니다.  
[장치 추가]를 클릭합니다. 본체의 아이콘을 선택한 다음 [다음]을 클릭하십시오.  
본체의 아이콘이 [장치 및 프린터] 화면의 "프린터"에 표시되면 설치가 완료된 것입니다.

## WSD 스캔

- 1 [홈] 키 > [송신]
- 2 원고를 장착합니다.

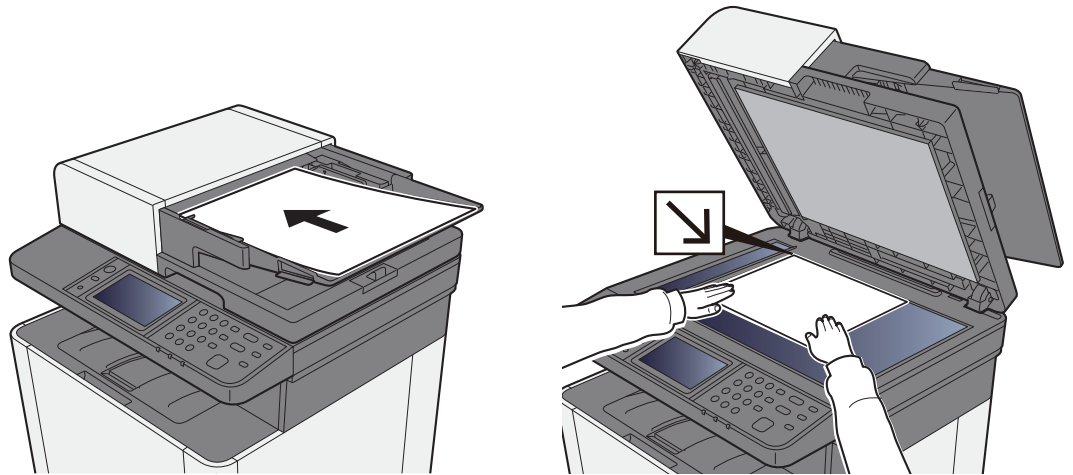

### ➔ [원고 적재하기 \(5-2 페이지\)](#)

- 3 화면을 표시합니다.  
[WSD스캔]을 선택합니다.

- 4 원고를 스캔합니다.

#### 본체 사용 시 절차

- 1 [패널에서 조작]을 선택합니다.
- 2 수신처 컴퓨터 선택 > [OK]  
[갱신]을 선택하여 컴퓨터 목록을 다시 로드합니다.  
[ ]을 선택하여 선택된 컴퓨터에 대한 상세 정보를 볼 수 있습니다.
- 3 [복사/시작] 키를 누릅니다.  
송신이 시작되고 컴퓨터에 설치된 소프트웨어가 작동됩니다.

#### 컴퓨터 사용 시 절차

- 1 [PC에서 조작] > [OK]
- 2 컴퓨터에 설치된 소프트웨어를 사용하여 이미지를 송신합니다.

## File Management Utility로 스캔하기

File Management Utility는 스캔한 문서를 지정된 네트워크 폴더 또는 PC로 전송하는 어플리케이션입니다. FMU로 스캔한 문서 처리를 위한 작업 흐름을 만들고 본체에서 해당 작업 흐름을 즐겨찾기로 등록할 수 있습니다.

### 송신 전 설정 구성하기

이 기능을 사용하려면 컴퓨터에 File Management Utility를 설치하고 사용할 복합기에 대한 설정, 스캔 조건 및 파일 저장 위치 등을 구성해야 합니다. File Management Utility를 설치하려면 다음을 참조하십시오.

▶ [소프트웨어 설치하기 \(2-37 페이지\)](#)



주

File Management Utility 사용 방법에 대한 자세한 내용은 다음을 참조하십시오:

▶ [File Management Utility User Guide](#)

### FMU에 구성된 즐겨찾기 호출하기

- 1 File Management Utility는 File Management Utility가 설치되어 있는 컴퓨터 (또는 서버)에만 사용할 수 있습니다.**
- 2 원고를 올려놓으십시오.**
- 3 즐겨찾기를 재호출합니다.**  
홈 화면에 등록된 [즐거찾기]를 선택하거나 [작업 화면] > [즐거찾기]에 나타나는 아이콘을 선택합니다.
- 4 화면의 지침에 따라 필요한 정보를 입력하고 [다음]을 선택하십시오.**
- 5 스캔 설정 화면이 나타나면, 각 항목을 선택하고 필요한 설정을 구성하십시오.**  
설정 가능한 기능은 File Management Utility에 따라 차이가 있습니다.
- 6 [복사/시작] 키를 누릅니다.**  
송신이 시작됩니다.

## 여러 종류의 수신처로 송신하기(복합송신)

이메일 주소, 폴더(SMB 또는 FTP), 팩스번호가 조합된 수신처를 지정할 수 있습니다. 이 기능을 복합송신이라고 합니다. 단일 조작으로 여러 종류의 수신처(이메일 주소, 폴더 등)로 전송할 경우에 유용합니다.

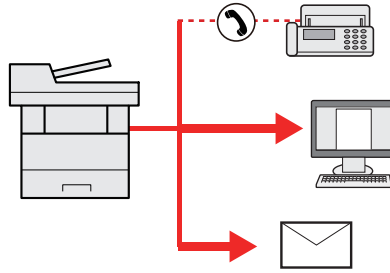

동보 항목 수: 최대 100개

그러나 항목 수는 다음 송신 옵션에 대하여 제한됩니다.

폴더(SMB, FTP): 총 5개의 SMB 및 FTP

해당 절차는 각 종류별 수신처를 지정하는 절차와 동일합니다. 계속하여 이메일 주소나 폴더 경로를 입력하여 수신처 목록에 표시되도록 하십시오. **[복사/시작]** 키를 누르면 모든 수신처로 동시에 전송이 시작됩니다.



주

수신처에 팩스가 포함되는 경우 모든 수신처로 전송되는 이미지는 흑백입니다.

## 자신에게 송신(이메일)

사용자 로그인 기능이 활성화되는 경우 로그인한 사용자의 이메일 주소로 문서를 송신합니다.

-  **주**
- 이 기능을 사용하려면 네트워크 인증에 사용자 컨트롤이 설정되고 네트워크 인증 서버에 사용자의 이메일 주소가 등록되어 있어야 합니다.
  - 이메일 주소 설정 절차에 대해서는 관리자와 함께 네트워크 인증 서버 사용자를 확인하십시오.

### 송신 전 설정 구성하기

- 이 기능을 사용하려면 홈 화면에 이 기능 아이콘이 표시되어야 합니다.

▶ [홈 화면 편집하기 \(2-13 페이지\)](#)

### 로그인한 사용자의 이메일 주소로 문서 송신하기

- 1** [홈] 키를 선택합니다.
- 2** [자신에게 송신(이메일)]을 선택합니다.

-  **주**
- 네트워크 인증 서버에 이메일 주소가 등록되어 있지 않으면 이메일을 송신할 수 없습니다.

## 송신 작업 취소하기

- 1 송신 화면이 표시된 상태에서 [정지] 키를 선택합니다.
- 2 작업을 취소합니다.

스캔 중인 작업이 있는 경우

작업 취소가 표시됩니다.

송신 또는 대기 중인 작업이 있는 경우

작업 취소 화면이 나타납니다.

취소할 작업 선택 > [삭제] > [예]



주

[정지] 키를 선택하면 이미 송신을 시작한 작업을 일시적으로 정지시킬 수 없습니다.

## 수신처 취급하기

이 절에서는 수신처를 선택하고 확인하는 방법을 설명합니다.

### 수신처 지정하기

주소를 직접 입력하는 방법을 제외하고 다음 방법 중 하나를 통해 수신처를 선택하십시오.

- 주소장에서 선택하기
  - ➔ [주소장에서 선택하기 \(5-34 페이지\)](#)
- 외부 주소장에서 선택하기  
외부 주소장에 대한 자세한 내용은 다음을 참조하십시오:
  - ➔ **Command Center RX User Guide**
- 원터치 키로 선택하기.
  - ➔ [원터치 키에서 선택하기 \(5-37 페이지\)](#)
- 팩스에서 선택하기
  - ➔ [팩스 사용 설명서](#)



#### 주

- [송신] 키를 선택하면 주소장 화면이 나타나도록 본체를 설정할 수 있습니다.
  - ➔ [초기화면 \(8-21 페이지\)](#)
- 팩스 수신처를 지정할 수 있습니다. 숫자 키패드를 사용하여 상대방의 번호를 입력하십시오.

## 주소장에서 선택하기

주소장에 수신처를 등록하는 방법에 대한 자세한 내용은 다음을 참조하십시오:

➔ [주소장에 수신처 등록하기 \(3-20 페이지\)](#)

### 1 송신 기본 화면에서 [주소장]을 선택하십시오.



주

외부 주소장에 대한 자세한 내용은 다음을 참조하십시오:

➔ **Command Center RX User Guide**

### 2 수신처를 선택합니다.

목록에서 해당 체크박스를 선택하여 원하는 수신처를 선택하십시오. 선택한 수신처는 체크박스에 체크부호로 표시됩니다.

[메뉴]를 선택하여 보다 상세한 검색을 수행할 수도 있습니다.



주

선택을 해제하려면 체크박스를 다시 선택하여 확인 표시를 제거하십시오.

### 수신처 검색

주소장에 등록된 수신처를 검색할 수 있습니다.



사용하는 키		검색 종류	검색 대상
1		수신처로 고급 검색	등록된 수신처 종류(메일, 폴더(SMB/FTP), 팩스 또는 그룹)별 고급 검색.
2	검색표시	수신처로 고급 검색	등록된 수신처 종류(메일, 폴더(SMB/FTP), 팩스 또는 그룹)별 고급 검색.
	이름 검색	이름으로 검색	등록된 이름으로 검색
	번호 검색	번호로 검색	등록된 주소 번호로 검색
	표시순서(이름)	표시 순서 변경	수신처 이름으로 목록을 정렬합니다.
	표시순서(번호)		수신처 주소 번호로 목록을 정렬합니다.
3		이름으로 검색	등록된 이름으로 검색



주

[단축] 키를 선택하여 주소번호로 수신처를 지정할 수 있습니다.

### 3 수신처 수락 > [OK]

수신처는 나중에 변경할 수 있습니다.

▶ [수신처 확인 화면 \(5-38 페이지\)](#)



주

기본 "표시순서" 설정을 지정할 수 있습니다.

▶ [표시순서 \(8-23 페이지\)](#)



## 외부 주소장에서 선택하기



외부 주소장에 대한 자세한 내용은 다음을 참조하십시오:

▶ **Command Center RX User Guide**

**1** 송신 기본 화면에서 **[외부 주소장]**을 선택하십시오.

**2** 수신처를 선택합니다.

목록에서 해당 체크박스를 선택하여 원하는 수신처를 선택하십시오. 선택한 수신처는 체크박스에 체크부호로 표시됩니다.

[메뉴]를 선택하여 보다 상세한 검색을 수행할 수도 있습니다.



선택을 해제하려면 체크박스를 다시 선택하여 확인 표시를 제거하십시오.

**3** 수신처 수락 > **[OK]**

수신처는 나중에 변경할 수 있습니다.

▶ [수신처 확인 화면 \(5-38 페이지\)](#)



기본 "표시순서" 설정을 지정할 수 있습니다.

▶ [표시순서 \(8-23 페이지\)](#)

## 원터치 키에서 선택하기



주

이 절차는 원터치 키가 이미 등록되어 있는 경우에 해당됩니다.  
원터치 키 추가에 대한 자세한 내용은 다음을 참조하십시오:

▶ [원터치키에 수신처 추가하기\(원터치키\) \(3-26 페이지\)](#)

**1** 송신 기본 화면에서 **[원터치키]**를 선택합니다.

**2** 수신처가 등록되어 있는 원터치키를 선택합니다.

원하는 수신처의 원터치키가 터치 패널에 숨겨진 경우에는 [V] 또는 [^] 키를 선택하여 스크롤하고 다음 또는 이전 원터치키를 확인하십시오.



주

[단축] 키를 선택하여 원터치 번호로 원터치 키를 지정할 수 있습니다.

**3** **[OK]**를 선택하십시오.

수신처는 나중에 변경할 수 있습니다.

▶ [수신처 확인 화면 \(5-38 페이지\)](#)

## 수신처 확인 및 편집하기

**1** 화면을 표시합니다.

1 수신처를 지정합니다.

▶ [수신처 지정하기 \(5-33 페이지\)](#)

2 **[확인종료]**를 선택합니다.

**2** 수신처를 확인하고 편집합니다.

새로운 수신처를 추가하려면 **[+]**를 선택하십시오.

수신처의 상세 정보를 표시하려면 **[📄]**을 선택하십시오. 이메일 주소와 PC 폴더가 지정된 경우 새 이메일 주소와 PC 폴더를 편집할 수 있습니다.

선택한 수신처를 삭제하려면 **[🗑️]**를 선택하십시오.



주

• 신규수신처 입력확인에 대해 **[설정]**을 선택하면 확인 화면이 표시됩니다. 동일한 호스트명 과 경로를 재입력하고 **[OK]**를 선택하십시오.

▶ [신규수신처 입력확인 \(8-21 페이지\)](#)

• 송신 전 수신처 확인에 대해 **[설정]**을 선택한 경우 **[복사/시작]** 키를 누르면 확인 화면이 표시됩니다.

▶ [송신전 수신처 확인 \(8-21 페이지\)](#)  
[수신처 확인 화면 \(5-38 페이지\)](#)

## 수신처 확인 화면

송신 전 수신처 확인에 대해 [설정]을 선택하는 경우 [복사/시작] 키를 누르면 수신처 확인 화면이 표시됩니다.

### ▶ 송신전 수신처 확인 (8-21 페이지)



#### 1 [✓] 또는 [^]를 선택하여 모든 수신처를 확인합니다.

[☑]을 선택하면 선택된 수신처에 대한 상세 정보가 표시됩니다.

수신처를 삭제하려면 삭제할 수신처를 선택하고 [🗑] > [예]를 선택하십시오.

수신처를 추가하려면 [➕]를 누른 다음 수신처 화면으로 돌아갑니다.

#### 2 [확인종료]를 선택합니다.



주

터치 패널에 수신처를 표시하여 모든 수신처를 확인해야 합니다. 모든 수신처를 확인하기 전에 [확인종료]를 선택할 수 없습니다.

## 재송신

재송신은 가장 최근에 입력한 수신처를 다시 송신할 수 있는 기능입니다. 동일한 수신처에 이미지를 보내려면 [재송신]을 선택하여 수신처 목록에서 전송했던 수신처를 호출할 수 있습니다.

#### 1 [재송신]을 선택합니다.

이전에 전송했던 수신처가 수신처 목록에 나타납니다.



주

최근에 전송했던 대상에 팩스, 폴더 및 이메일 수신처가 포함되어 있으면 이런 항목들도 표시됩니다. 필요한 경우에는 수신처를 추가하거나 삭제하십시오.

#### 2 [복사/시작] 키를 누릅니다.

송신이 시작됩니다.



주

- "송신 전 수신처" 확인에서 [설정]을 선택하는 경우 [복사/시작] 키를 누르면 수신처 확인 화면이 표시됩니다.

### ▶ 수신처 확인 화면 (5-38 페이지)

- 재송신 정보는 다음과 같은 경우에 지워집니다.
  - 본체의 전원을 껐을 때
  - 다음 이미지를 보낼 때(새로운 재송신 정보가 등록됩니다.)
  - 로그아웃할 때

## 팩스 기능 사용 방법

이 기기에서는 팩스 기능을 사용할 수 있습니다.

▶ [팩스 사용 설명서](#)

## 문서박스 사용하기

사용 가능한 문서박스는 다음과 같습니다. 작업박스, 외부 메모리 박스, F-코드 박스 및 폴링박스.

### 작업박스란?

작업박스는 "프라이빗 프린트/작업보류 박스" 및 "퀵복사/시험인쇄 후 보류 박스"의 일반적인 명칭입니다. 사용자는 이러한 작업박스를 만들거나 삭제할 수 없습니다.



주

- 작업보류 박스와 퀵복사 박스를 사용하려면 **SD/SDHC** 메모리 카드를 본체에 설치해야 합니다.
- 프라이빗 프린트 박스와 시험인쇄 후 보류 박스를 사용하려면 확장 메모리 또는 **SD/SDHC** 메모리 카드를 본체에 설치해야 합니다.
- 사용자는 작업박스에 있는 임시 문서를 자동으로 삭제하도록 본체를 설정할 수 있습니다.

▶ [일시보존 문서의 자동삭제 \(8-22 페이지\)](#)

- 작업박스 작업에 대한 자세한 내용은 다음을 참조하십시오:

▶ [프린터에 저장된 데이터 인쇄하기 \(4-11 페이지\)](#)

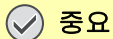

중요

암호화되지 않은 데이터가 **SD/SDHC** 메모리 카드에 저장됩니다.  
중요한 문서를 저장할 때 주의해야 합니다.

### 외부메모리박스란?

USB 메모리 스틱을 본체의 USB 메모리 슬롯에 연결하여 저장된 파일을 인쇄할 수 있습니다. PC 없이도 USB 메모리에서 직접 데이터를 인쇄할 수 있습니다. 이 본체를 사용하여 읽어들이는 이미지 파일은 PDF, TIFF, JPEG, XPS, OpenXPS 또는 고압축 PDF 형식으로 USB 메모리에 저장될 수도 있습니다(USB로 스캔).

### F-코드 박스/폴링박스

F-코드 박스/폴링박스는 팩스 데이터를 저장합니다.

▶ [팩스 사용 설명서](#)

## 외부 USB 메모리를 사용하여 조작

USB 메모리를 본체에 직접 연결하면 컴퓨터를 사용하지 않고도 USB 메모리에 저장된 파일을 빠르고 쉽게 인쇄할 수 있습니다.

다음 파일 종류를 인쇄할 수 있습니다.

- PDF 파일(버전 1.7 이상)
- TIFF 파일(TIFF V6/TTN2 형식)
- JPEG 파일
- XPS 파일
- OpenXPS 파일
- 암호화된 PDF 파일

또한, 본체에 연결된 USB 메모리에 스캔한 이미지 파일을 보존할 수 있습니다.

다음 파일 종류를 보존할 수 있습니다.

- PDF 파일 형식
- TIFF 파일 형식
- JPEG 파일 형식
- XPS 파일 형식
- OpenXPS 파일 형식
- 고압축 PDF 파일 형식

## 외부 USB 메모리에 저장되어 있는 문서 인쇄하기



주

- 인쇄할 PDF 파일의 확장자는 .pdf여야 합니다.
- 인쇄되는 파일은 루트 폴더를 포함하여 상위 3단계 폴더 수준 내에 저장되어야 합니다.
- 본체에서 올바르게 포맷한 USB 메모리를 사용하십시오.
- USB 메모리는 USB 메모리 슬롯에 직접 삽입하십시오.

### 1 USB 메모리를 연결합니다.

- 1 USB 메모리를 USB 메모리 슬롯에 삽입하십시오.

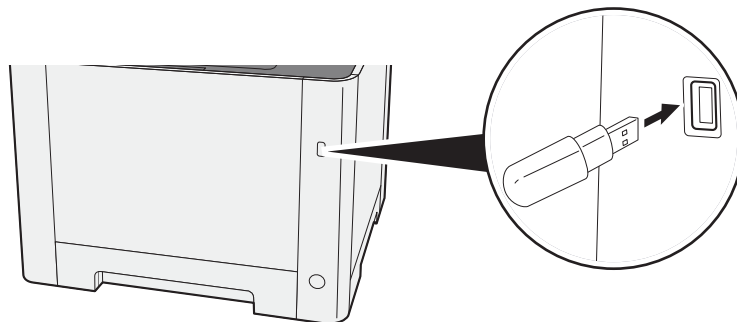

- 본체에서 USB 메모리를 읽어들이는 때 "외부메모리를 확인했습니다. 파일을 표시합니다. 실행하시겠습니까?"가 표시될 수 있습니다. [예]를 선택합니다.  
그러면 외부 메모리 화면이 표시됩니다.



이 메시지가 표시되지 않으면 홈 화면에서 [외부메모리]를 선택하십시오.

## 2 문서를 인쇄합니다.

- 인쇄할 파일이 들어있는 폴더를 선택합니다.  
본체에서는 루트 폴더를 포함하여 상위 3단계 폴더 수준 내의 문서를 표시합니다.



- 1,000개의 문서를 표시할 수 있습니다.
- 상위 수준의 폴더로 되돌아가려면 [돌아가기]를 선택하십시오.

- 인쇄할 파일 선택 > [인쇄]
- 필요에 따라 인쇄 부수, 양면 인쇄 등을 변경하십시오.  
선택할 수 있는 기능에 대한 정보는 다음을 참조하십시오:  
➔ [외부메모리\(문서보존, 문서인쇄\) \(6-6 페이지\)](#)
- [복사/시작] 키를 누르십시오.  
선택한 문서를 인쇄하기 시작합니다.

## USB 메모리에 문서 저장하기(USB로 스캔)



주  
저장할 수 있는 최대 파일 수는 1,000개입니다.

### 1 원고를 장착합니다.

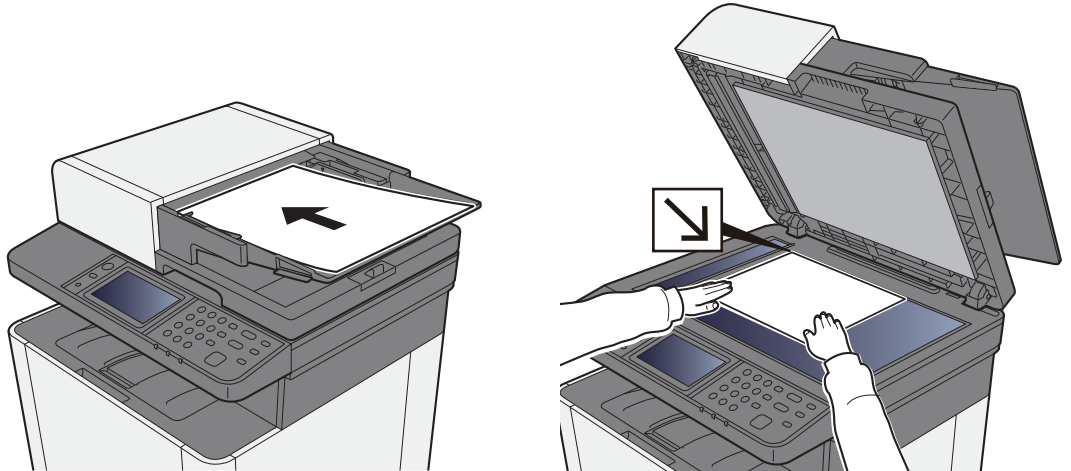

➔ [원고 적재하기 \(5-2 페이지\)](#)

### 2 USB 메모리를 연결합니다.

1 USB 메모리를 USB 메모리 슬롯에 삽입하십시오.

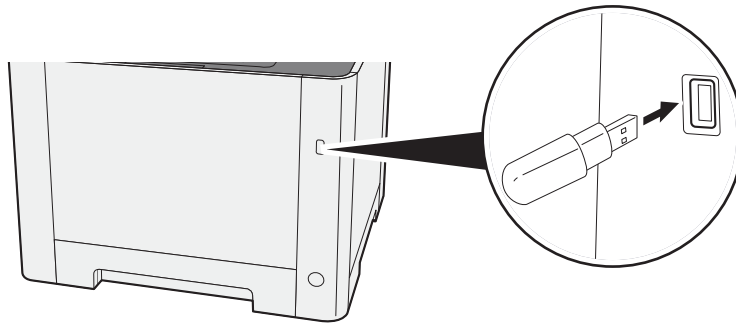

2 본체에서 USB 메모리를 읽어들이기 때 "외부메모리를 확인했습니다. 파일을 표시합니다. 실행하시겠습니까?"가 표시될 수 있습니다. [예]를 선택하면 외부 메모리 화면이 표시됩니다.



이 메시지가 표시되지 않으면 홈 화면에서 [외부메모리]를 선택하십시오.

### 3 문서를 저장합니다.

1 파일이 저장될 폴더를 선택하십시오.

본체는 루트 폴더를 포함하여 상위 3단계 폴더 수준을 표시합니다.



- 2 [+ ]을 선택합니다.



- 3 필요에 따라 컬러모드, 원고 종류, 파일형식 등을 설정합니다.  
설정할 수 있는 기능에 대한 정보는 다음을 참조하십시오.  
▶ [외부메모리\(문서보존, 문서인쇄\) \(6-6 페이지\)](#)
- 4 [복사/시작] 키를 누릅니다.  
원고를 스캔하며 해당 데이터를 USB 메모리에 보존됩니다.

## USB 메모리 정보 확인

- 1 외부 메모리 화면에서 [메뉴] > [메모리 정보]를 선택하십시오.
- 2 정보를 확인했으면 [종료]를 선택합니다.

## USB 메모리 제거하기

### 중요

데이터나 USB 메모리가 손상되지 않도록 반드시 다음 절차를 따르십시오.

- 1 화면을 표시합니다.  
홈 화면에서 [외부메모리]를 선택합니다.
- 2 [메뉴] > [메모리 제거]  
[OK]를 선택하고 "외부메모리를 안전하게 제거가능합니다"라는 메시지가 나타나면 USB 메모리를 제거하십시오.

### 주

장치의 상태를 확인한 후에 USB 메모리를 제거할 수도 있습니다.

▶ [장치/통신 \(7-11 페이지\)](#)

# 6 다양한 기능 사용하기

이 장에서는 다음의 주제에 대해 설명합니다.

본체에서 사용 가능한 기능 .....	6-2
본체에서 사용 가능한 기능 .....	6-2
복사 .....	6-2
송신 .....	6-4
외부메모리(문서보존, 문서인쇄) .....	6-6
기능설정 .....	6-8
용지선택 .....	6-9
축소/확대 .....	6-10
농도 .....	6-11
양면/분할 .....	6-12
페이지집약 .....	6-14
컬러선택 .....	6-16
소트 .....	6-16
원고크기 .....	6-17
원고장착 방향 .....	6-18
원고크기 혼재 .....	6-19
원고 화질 .....	6-19
<b>EcoPrint</b> .....	6-20
색상조정 .....	6-20
컬러밸런스 .....	6-21
뚜렷하게 .....	6-22
대비 .....	6-22
바탕색조정 (바탕색조정) .....	6-23
빈 페이지 생략 .....	6-23
포화도 .....	6-24
연속 스캔 .....	6-24
작업종료 알림 .....	6-25
문서명 입력 .....	6-26
우선인쇄 .....	6-26
파일형식 .....	6-27
양면(양면 원고) .....	6-30
송신 크기 .....	6-31
파일분할 .....	6-31
스캔 해상도 .....	6-32
메일 제목/본문 .....	6-32
<b>FTP</b> 암호송신 .....	6-33
보존크기 .....	6-33
암호화된 PDF 패스워드 .....	6-34
<b>JPEG/TIFF</b> 인쇄방법 .....	6-34
<b>XPS</b> 인쇄 크기조정 .....	6-34

# 본체에서 사용 가능한 기능

## 본체에서 사용 가능한 기능

이 기기에서 다양한 기능을 사용할 수 있습니다.

### 복사

기능 설정을 구성하려면 기능 키를 선택하십시오. **[기능일람]**을 선택하면 선택 가능한 다른 기능들이 목록으로 표시됩니다.



각 기능에 대한 자세한 내용은 다음 표를 참조하십시오.

기능 키	설명	참고 페이지
용지선택	요청한 용지 크기가 적재되는 카세트 또는 수동급지대를 선택합니다.	<a href="#">6-9 페이지</a>
축소/확대	이미지를 축소/확대하는 배율을 조정합니다.	<a href="#">6-10 페이지</a>
농도	농도를 조정합니다.	<a href="#">6-11 페이지</a>
양면/분할	양면 복사를 수행합니다. 양면 원고를 단면으로도 인쇄할 수 있습니다.	<a href="#">6-12 페이지</a>
페이지집약	원고 2매 또는 4매를 1페이지에 결합하여 인쇄합니다.	<a href="#">6-14 페이지</a>
컬러선택	컬러 모드 설정을 선택합니다.	<a href="#">6-16 페이지</a>

기능설정	설명	참고 페이지
소트	출력물을 페이지 또는 세트별로 분류합니다.	<a href="#">6-16 페이지</a>
원고크기	스캔할 원고 크기를 지정합니다.	<a href="#">6-17 페이지</a>
원고장착 방향	올바른 방향으로 스캔되도록 원고 문서의 상단 가장자리 방향을 선택합니다.	<a href="#">6-18 페이지</a>
원고크기 흔재	원고이송장치에 장착된 크기가 다른 문서들을 한꺼번에 스캔합니다.	<a href="#">6-19 페이지</a>
원고 화질	최상의 결과를 위해 원고 이미지 유형을 선택합니다.	<a href="#">6-19 페이지</a>
EcoPrint	EcoPrint는 인쇄 시 토너를 절약합니다.	<a href="#">6-20 페이지</a>
색상조정	이미지의 색상을 조정합니다.	<a href="#">6-20 페이지</a>
컬러밸런스	Cyan, Magenta, Yellow, Black의 강도를 조정합니다.	<a href="#">6-21 페이지</a>
뚜렷하게	이미지 윤곽을 뚜렷하게 조정합니다.	<a href="#">6-22 페이지</a>
대비	이미지의 밝은 영역과 어두운 영역 사이의 대비를 조정할 수 있습니다.	<a href="#">6-22 페이지</a>
바탕색조정	신문 등의 원고에서 진한 배경을 제거합니다.	<a href="#">6-23 페이지</a>
빈 페이지 생략	이 기능을 사용하면 스캔한 문서에 빈 페이지가 있는 경우 빈 페이지를 생략하고 내용이 있는 페이지만 인쇄할 수 있습니다.	<a href="#">6-23 페이지</a>

기능설정	설명	참고 페이지
포화도	이미지의 컬러 포화도(채도)를 조정합니다.	<a href="#">6-24 페이지</a>
연속 스캔	다량의 원고를 개별 배치 작업으로 스캔하여 하나의 작업으로 생성합니다.	<a href="#">6-24 페이지</a>
작업종료 알림	작업이 완료되면 이메일로 알림을 전송합니다.	<a href="#">6-25 페이지</a>
문서명 입력	문서명을 추가합니다.	<a href="#">6-26 페이지</a>
우선인쇄	현재 작업을 일시 중단하고 새 작업에 우선순위를 부여합니다.	<a href="#">6-26 페이지</a>

## 송신

기능 설정을 구성하려면 기능 키를 선택하십시오. [기능일람]을 선택하면 선택 가능한 다른 기능들이 목록으로 표시됩니다.



각 기능에 대한 자세한 내용은 아래 표를 참조하십시오.

기능설정	설명	참고 페이지
컬러선택	컬러 모드 설정을 선택합니다.	<a href="#">6-16 페이지</a>
파일형식	이미지 파일 형식을 지정합니다. 화질 레벨도 조정할 수 있습니다.	<a href="#">6-27 페이지</a>
원고크기	스캔할 원고 크기를 지정합니다.	<a href="#">6-17 페이지</a>
원고장착 방향	올바른 방향으로 스캔되도록 원고 문서의 상단 가장자리 방향을 선택합니다.	<a href="#">6-18 페이지</a>
원고크기 존재	원고이송장치에 장착된 크기가 다른 문서들을 한꺼번에 스캔합니다.	<a href="#">6-19 페이지</a>
양면	원고에 따라 제본의 종류와 방향을 선택하십시오.	<a href="#">6-30 페이지</a>
송신 크기	전송할 이미지의 크기를 선택합니다.	<a href="#">6-31 페이지</a>
파일분할	스캔한 원고 데이터를 페이지별로 분할하여 여러 파일을 작성하고 이 파일들을 송신합니다.	<a href="#">6-31 페이지</a>
스캔 해상도	스캔 해상도를 세부적으로 선택합니다.	<a href="#">6-32 페이지</a>
농도	농도를 조정합니다.	<a href="#">6-11 페이지</a>
원고 화질	최상의 결과를 위해 원고 이미지 유형을 선택합니다.	<a href="#">6-19 페이지</a>
뚜렷하게	이미지 윤곽을 뚜렷하게 조정합니다.	<a href="#">6-22 페이지</a>
대비	이미지의 밝은 영역과 어두운 영역 사이의 대비를 조정할 수 있습니다.	<a href="#">6-22 페이지</a>
바탕색조정	신문 등의 원고에서 진한 배경을 제거합니다.	<a href="#">6-23 페이지</a>
빈 페이지 생략	이 기능을 사용하면 스캔한 문서에 빈 페이지가 있는 경우 빈 페이지를 생략하고 내용이 있는 페이지만 인쇄할 수 있습니다.	<a href="#">6-23 페이지</a>
팩스송신 해상도	팩스에서 송신할 때 화상의 세밀함을 선택합니다.	팩스 사용 설명서를 참조하십시오.
축소/확대	이미지를 축소/확대하는 배율을 조정합니다.	<a href="#">6-10 페이지</a>
연속 스캔	다량의 원고를 개별 배치 작업으로 스캔하여 하나의 작업으로 생성합니다.	<a href="#">6-24 페이지</a>
문서명 입력	문서명을 추가합니다.	<a href="#">6-26 페이지</a>
메일 제목/본문	문서를 송신할 때 제목과 본문을 추가합니다.	<a href="#">6-32 페이지</a>
작업종료 알림	작업이 완료되면 이메일로 알림을 전송합니다.	<a href="#">6-25 페이지</a>

기능설정	설명	참고 페이지
FTP암호송신	FTP를 통해 전송할 때 이미지를 암호화합니다.	<a href="#">6-33 페이지</a>
팩스예약송신	송신 시간을 설정합니다.	팩스 사용 설명서를 참조하십시오.
팩스직접송신	원고 데이터를 메모리로 읽지 않고 팩스를 직접 송신합니다.	팩스 사용 설명서를 참조하십시오.
팩스폴링수신	수신처에 전화한 후 폴링 박스에 저장된 폴링 전송 원고를 수신합니다.	팩스 사용 설명서를 참조하십시오.
팩스 송신 리포트	팩스 전송 결과 리포트를 인쇄합니다.	팩스 사용 설명서를 참조하십시오.

## 외부메모리(문서보존, 문서인쇄)

기능 설정을 구성하려면 기능 키를 선택하십시오. [기능일람]을 선택하면 다른 선택가능 기능이 목록으로 표시됩니다.



각 기능에 대한 자세한 내용은 아래 표를 참조하십시오.

### 문서보존

기능 키	설명	참고 페이지
파일형식	이미지 파일 형식을 지정합니다. 화질 레벨도 조정할 수 있습니다.	<a href="#">6-27 페이지</a>
양면	원고에 따라 제본의 종류와 방향을 선택하십시오.	<a href="#">6-30 페이지</a>
스캔 해상도	스캔 해상도를 세부적으로 선택합니다.	<a href="#">6-32 페이지</a>
농도	농도를 조정합니다.	<a href="#">6-11 페이지</a>
문서명 입력	문서명을 추가합니다.	<a href="#">6-26 페이지</a>
컬러선택	컬러 모드 설정을 선택합니다.	<a href="#">6-16 페이지</a>

기능설정	설명	참고 페이지
원고크기	스캔할 원고 크기를 지정합니다.	<a href="#">6-17 페이지</a>
원고장착 방향	올바른 방향으로 스캔되도록 원고 문서의 상단 가장자리 방향을 선택합니다.	<a href="#">6-18 페이지</a>
원고크기 흔재	원고이송장치에 장착된 크기가 다른 문서들을 한꺼번에 스캔합니다.	<a href="#">6-19 페이지</a>
보존크기	저장할 이미지의 크기를 선택합니다.	<a href="#">6-33 페이지</a>
원고 화질	최상의 결과를 위해 원고 이미지 유형을 선택합니다.	<a href="#">6-19 페이지</a>
뚜렷하게	이미지 윤곽을 뚜렷하게 조정합니다.	<a href="#">6-22 페이지</a>
대비	이미지의 밝은 영역과 어두운 영역 사이의 대비를 조정할 수 있습니다.	<a href="#">6-22 페이지</a>
바탕색조정	신문 등의 원고에서 진한 배경을 제거합니다.	<a href="#">6-23 페이지</a>
빈 페이지 생략	이 기능을 사용하면 스캔한 문서에 빈 페이지가 있는 경우 빈 페이지를 생략하고 내용이 있는 페이지만 인쇄할 수 있습니다.	<a href="#">6-23 페이지</a>
축소/확대	이미지를 축소/확대하는 배율을 조정합니다.	<a href="#">6-10 페이지</a>
연속 스캔	다량의 원고를 개별 배치 작업으로 스캔하여 하나의 작업으로 생성합니다.	<a href="#">6-24 페이지</a>
작업종료 알림	작업이 완료되면 이메일로 알림을 전송합니다.	<a href="#">6-25 페이지</a>
파일분할	스캔한 원고 데이터를 페이지별로 분할하여 여러 파일을 작성하고 이 파일들을 송신합니다.	<a href="#">6-31 페이지</a>

## 문서인쇄

기능 키	설명	참고 페이지
용지선택	요청한 용지 크기가 적재되는 카세트 또는 수동급지대를 선택합니다.	<a href="#">6-9 페이지</a>
소트	출력물을 페이지 또는 세트별로 분류합니다.	<a href="#">6-16 페이지</a>
양면/분할	문서를 용지의 양면에 인쇄합니다.	<a href="#">6-13 페이지</a>
컬러선택	컬러 모드 설정을 선택합니다.	<a href="#">6-16 페이지</a>

기능설정	설명	참고 페이지
<b>EcoPrint</b>	EcoPrint는 인쇄 시 토너를 절약합니다.	<a href="#">6-20 페이지</a>
작업종료 알림	작업이 완료되면 이메일로 알림을 전송합니다.	<a href="#">6-25 페이지</a>
우선인쇄	현재 작업을 일시 중단하고 새 작업에 우선순위를 부여합니다.	<a href="#">6-26 페이지</a>
암호화된 PDF 패스워드	PDF 데이터를 인쇄하기 위한 패스워드를 입력합니다.	<a href="#">6-34 페이지</a>
JPEG/TIFF 인쇄방법	JPEG 또는 TIFF 파일 인쇄 시 이미지 크기를 선택합니다.	<a href="#">6-34 페이지</a>
XPS인쇄 크기조정	XPS 파일 인쇄 시, 선택한 용지 크기에 맞춰서 화상 크기를 축소하거나 확대합니다.	<a href="#">6-34 페이지</a>



## 기능설정

편리한 기능을 설명하는 페이지에서 기능을 사용할 수 있는 모드는 아이콘으로 표시됩니다.

인쇄중:  

송신중: 

보존중: 

## 용지선택



요청한 용지 크기가 적재되는 카세트 또는 수동급지대를 선택합니다.

[자동]이 선택되어 있는 경우, 원고의 크기와 일치하는 용지가 자동으로 선택됩니다.

### 주

- 카세트에 적재된 용지 크기 및 종류를 미리 지정하십시오.

➔ [카세트/수동급지대 설정 \(8-8 페이지\)](#)

- 카세트 2는 옵션 급지대가 설치된 경우 표시됩니다.

[수동급지대]를 선택하려면 [용지 크기]와 [용지 종류]를 선택한 후 용지 크기와 종류를 지정합니다. 아래의 표에는 사용 가능한 용지 크기 및 용지 종류가 표시되어 있습니다.

항목		값	설명
용지크기	A계/B계	A4, A5-R, A5, A6, B5, B6, Folio, 216 × 340 mm	A계/B계 정형 크기 중에서 선택합니다.
	인치계	Letter, Legal, Statement-R, Statement, Executive, Oficio II	인치계 정형 크기 중에서 선택합니다.
	기타	16K, ISO B5, 봉투 #10, 봉투 #9, 봉투 #6, 봉투 Monarch, 봉투 DL, 봉투 C5, Hagaki(엽서), Oufuku Hagaki(왕복엽서), 양형 4, 양형 2, 사용자*1	특수 정형크기와 사용자 지정 크기 중에서 선택합니다.
	크기입력	A계/B계	X: 70~216 mm (1 간격) Y: 148~356 mm(1 mm 간격)
인치계		X: 2.76~8.50"(0.01" 간격) Y: 5.83~14.02"(0.01" 간격)	
용지종류		보통지(60 ~ 105 g/m <sup>2</sup> ), 투명지, 갠지, 얇은용지(60 ~ 220 g/m <sup>2</sup> ), 라벨지, 재생지,프리프린트*3, 본드지, 엽서, 컬러용지, 펀치용지*3, 레터헤드*3, 봉투, 두꺼운용지(106 ~ 220 g/m <sup>2</sup> ), 가공지, 고급 용지, 사용자 1 ~ 8*3	

\*1 사용자 정의 용지 크기를 지정하는 방법은 다음을 참조하십시오:

➔ [사용자 용지 크기등록 \(8-13 페이지\)](#)

\*2 입력 단위는 시스템메뉴에서 변경할 수 있습니다. 자세한 내용은 다음을 참조하십시오:

➔ [입력길이단위 \(8-18 페이지\)](#)

\*3 사용자 정의 용지 종류 1~8을 지정하는 방법은 다음을 참조하십시오:

➔ [용지종류설정 \(8-15 페이지\)](#)

프리프린트 또는 펀치용지나 레터헤드에 인쇄하려면 다음을 참조하십시오:

➔ [특정용지의 동작설정 \(8-14 페이지\)](#)

### 주

- 자주 사용하는 용지 종류 및 크기를 편리하게 미리 지정하여 기본값으로 설정해 놓을 수 있습니다.

➔ [수동급지대 \(8-9 페이지\)](#)

- 지정한 용지 크기가 급지대이나 수동급지대에 적재되어 있지 않으면 확인 화면이 나타납니다. 수동급지대에 원하는 용지를 적재한 후 [계속]을 선택하여 복사를 시작합니다.

## 축소/확대



이미지를 축소/확대하는 배율을 조정합니다.

### 복사

다음과 같은 축소/확대 옵션을 사용할 수 있습니다.

### 자동

이미지를 용지 크기에 맞게 조정합니다.

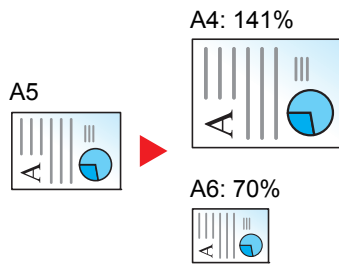

### 표준 배율

설정되어 있는 배율로 축소하거나 확대합니다.

모델	축소/확대 단계(원본)		모델	축소/확대 단계(원본)	
미터 모델	400% 최대	90% Folio>>A4	인치 모델	400% 최대	78% Legal>>Letter
	200%	70%		200%	64% Letter>>Statement
	141% A5 >> A4	50%		129% Statement>>Letter	50%
	100%	25% 최소		100%	25% 최소

### 기타

정형 배율 이외의 배율로 축소/확대합니다.

모델	축소/확대 단계(원본)		모델	축소/확대 단계(원본)	
미터 모델	115% B5 >> A4	78% Legal>>Letter	인치 모델	141% A5 >> A4	86% A4 >> B5
	86% A4 >> B5	64% Letter>>Statement		115% B5 >> A4	70% A4 >> A5
	129% Statement>>Letter			90% Folio>>A4	

### 배율 입력

원고 이미지를 25% ~ 400% 사이에서 1% 간격으로 직접 축소 또는 확대합니다. 숫자키를 사용하거나 [+] 또는 [-]를 선택하여 원하는 배율을 입력하십시오.

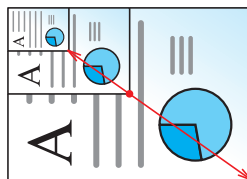

## 송신/보존

항목	설명
100%	원고 크기를 재현합니다.
자동	송신/보존 크기에 맞게 원고를 축소/확대합니다.



### 주

화상을 축소 또는 확대하려면 용지 크기, 송신 크기 또는 보존 크기를 선택하십시오.

- ▶ [용지선택 \(6-9 페이지\)](#)
- [송신 크기 \(6-31 페이지\)](#)
- [보존크기 \(6-33 페이지\)](#)

## 농도



농도를 조정합니다.

(값: [-4] ~ [+4] (흐리게에서 진하게))



## 양면/분할



양면 복사를 수행합니다. 양면 원고를 단면으로도 인쇄할 수 있습니다.

다음과 같은 모드를 사용할 수 있습니다.

### 단면에서 양면으로

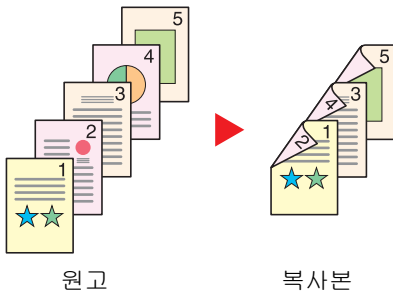

단면 원고를 양면으로 복사합니다. 홀수 페이지의 원고인 경우에는 마지막 장의 뒷면에 아무것도 인쇄되지 않습니다.

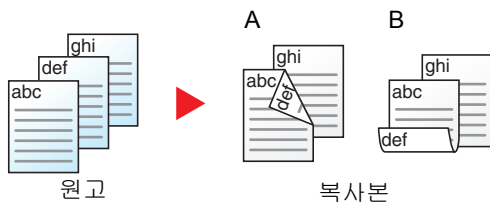

다음과 같은 제본 옵션을 사용할 수 있습니다.

A 좌/우철: 뒷면의 이미지를 뒤집어서 인쇄하지 않습니다.

B 상철: 뒷면의 이미지를 180도 뒤집어서 인쇄합니다. 복사본을 상철 처리하면 페이지를 넘길 때 인쇄 방향이 동일해집니다.

### 양면에서 단면으로



양면 원고의 각 면을 2장의 용지에 따로 복사합니다.

다음과 같은 제본 옵션을 사용할 수 있습니다.

- 좌/우철: 뒷면의 이미지를 뒤집어서 인쇄하지 않습니다.
- 상철: 뒷면의 이미지를 180도 뒤집어서 인쇄합니다.

### 양면에서 양면으로

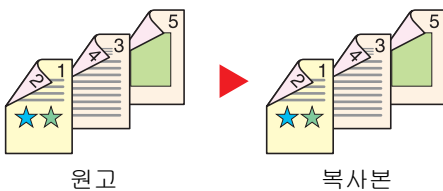

양면 원고를 양면으로 복사합니다.



**주**  
양면에서 단면으로 모드에 지원되는 용지 크기: A4, B5, A5-R, Folio, Legal, Letter, Statement, Oficio II, Executive, 216 × 340 mm, ISO B5, 봉투 C5, 16K

## 복사하기

단면 원고를 양면으로, 또는 양면 원고를 단면으로 인쇄합니다. 원고 및 분류된 문서의 제본 방향을 선택하십시오.

항목		값	설명
단면->단면		—	이 기능을 사용하지 않습니다.
단면->양면		—	기본 설정을 사용하여 원고를 복사합니다. 기본 설정에 대한 자세한 내용은 다음을 참조하십시오: ➔ <a href="#">기능초기값 (8-16 페이지)</a>
양면>>단면		—	
양면->양면		—	
기타	양면	단면>>단면, 단면>>양면, 양면>>단면, 양면->양면	원하는 양면 분할 옵션을 선택합니다.
	원고 철방향*1	좌우, 상	원고의 제본 방향을 선택합니다.
	분류 철방향*2	좌우, 상	복사본의 제본 방향을 선택합니다.
	원고장착 방향	상단을 안쪽, 상단을 위쪽	올바른 방향으로 스캔되도록 원고 문서의 상단 가장자리 방향을 선택합니다.

\*1 "양면"에 대하여 [양면->단면] 또는 [양면->양면]을 선택하는 경우에 표시됩니다.



\*2 "양면"에 대하여 [양면->단면] 또는 [양면->양면]을 선택하는 경우에 표시됩니다.

원고판에 원고가 장착되면 각 원고를 연속적으로 교체하면서 [복사/시작] 키를 누르십시오.

원고를 모두 읽어들이 후에는 [스캔종료]를 선택하여 복사를 시작하십시오.

## 인쇄

문서를 용지의 양면에 인쇄합니다.

항목	설명
단면	이 기능을 사용하지 않습니다.
 양면	양면 문서를 왼쪽 또는 오른쪽으로 넘기는 방식의 제본용으로 용지를 맞추도록 인쇄합니다.
 양면	양면 문서를 위쪽으로 넘기는 방식의 제본용으로 용지를 맞추도록 인쇄합니다.

## 페이지집약



원고 2매 또는 4매를 1페이지에 결합하여 인쇄합니다.

페이지 레이아웃과 페이지의 테두리선 종류를 선택할 수 있습니다.

다음 종류의 페이지 테두리선을 사용할 수 있습니다.



항목		값	설명
설정 안함		—	이 기능을 사용하지 않습니다.
2 in 1		—	기본 설정을 사용하여 원고를 복사합니다. 기본 설정에 대한 자세한 내용은 다음을 참조하십시오: ▶ <a href="#">기능초기값 (8-16 페이지)</a>
4 in 1		—	
기타	페이지집약	설정 안함, 2 in 1(좌→우/상→하) 2 in 1(우→좌/하→상) 4 in 1(좌상→우) 4 in 1(우상→좌) 4 in 1(좌상→하) 4 in 1(우상→하)	스캔한 원고의 페이지 레이아웃을 선택합니다.
	테두리선*1	없음, 실선, 점선, 마크	테두리선 종류를 선택합니다.
	원고장착방향*1	상단을 안쪽, 상단을 위쪽	올바른 방향으로 스캔되도록 원고 문서의 상단 가장자리 방향을 선택합니다.

\*1 "페이지 집약"에 [2 in 1] 또는 [4 in 1]을 선택한 경우 표시됩니다.

레이아웃 이미지

항목		이미지
2 in 1	좌->우/상->하	
	우->좌/하->상	
4 in 1	좌상->우	
	우상->좌	
	좌상->하	
	우상->하	

- 주
- 페이지집약 모드에서 지원되는 용지 크기: A4, A5-R, B5, Folio, 216 × 340 mm, Letter, Legal, Statement, Oficio II, 16K
  - 원고판에 원고를 장착할 때 페이지 순서대로 복사해야 합니다.



## 컬러선택



컬러 모드 설정을 선택합니다.

### 복사/인쇄

항목	설명
풀 컬러	풀 컬러로 문서를 인쇄합니다.
흑백	흑백으로 문서를 인쇄합니다.

### 송신/보존

항목	설명
풀 컬러	문서를 풀 컬러로 스캔합니다.
그레이스케일	문서를 그레이스케일로 스캔합니다. 부드럽고 디테일한 이미지를 생성합니다.
흑백	흑백으로 문서를 스캔합니다.

## 소트



출력물을 페이지 또는 세트별로 분류합니다.

(값: [설정 안함] / [설정])



## 원고크기



스캔할 원고 크기를 지정합니다.

[자동(DP)], [A계/B계], [인치계] 또는 [기타]를 선택하여 원고 크기를 선택합니다.

항목	값	설명
자동(DP)	—	원고 크기를 자동으로 감지합니다.
A계/B계	A4, A5, A6, B5, B6, Folio, 216 × 340 mm	A계/B계 정형 크기 중에서 선택합니다.
인치계	Letter, Legal, Statement, Executive, Oficio II	인치계 정형 크기 중에서 선택합니다.
기타	16K, ISO B5, 봉투 #10, 봉투 #9, 봉투 #6, 봉투 Monarch, 봉투 DL, 봉투 C5, Hagaki(엽서), Oufuku Hagaki(왕복엽서), 양형 4, 양형 2, 사용자 <sup>1</sup>	특수 정형크기와 사용자 지정 크기 중에서 선택합니다.

\*1 사용자 원고 크기를 지정하는 방법은 다음 설명서를 참조하십시오:

▶ [사용자원고 크기등록 \(8-11 페이지\)](#)



주

원고이송장치의 원고 자동 감지 사용 여부를 선택합니다.

▶ [원고자동검지\(DP\) \(8-11 페이지\)](#)

사용자 지정 크기 원고를 사용하는 경우에는 원고 크기를 항상 지정하도록 하십시오.



## 원고크기 혼재



원고이송장치에 장착된 크기가 다른 문서들을 한꺼번에 스캔합니다.

원고판을 사용하는 경우 이 기능을 사용할 수 없습니다.

(값: [설정 안함] / [설정])

### 지원되는 원고조합

Folio 및 A4 (Legal 및 Letter)

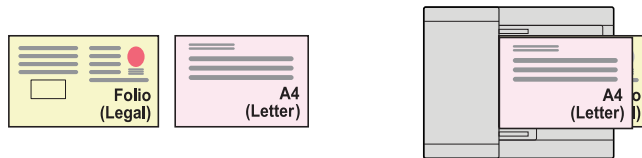

## 원고 화질



최상의 결과를 위해 원고 이미지 유형을 선택합니다.

### 복사/인쇄

항목	설명
문자+사진*1	문자와 사진이 혼재된 문서에 적합합니다.
사진	카메라로 찍은 사진에 적합합니다.
문자	대부분 문자로 된 문서에 적합합니다.
그래픽/지도*2	그래픽과 지도에 적합합니다.
프린터 출력*2	원래 본 기계에서 인쇄한 문서에 적합합니다.

\*1 [문자+사진]을 사용하여 회색 문자가 완전히 인쇄되지 않는 경우 [문자]를 선택하면 개선될 수 있습니다.

\*2 이 기능은 복사 시에 표시됩니다.

### 송신/보존

항목	설명
문자+사진	문자와 사진이 혼재된 문서에 적합합니다.
사진	카메라로 찍은 사진에 적합합니다.
문자	대부분 문자로 된 문서에 적합합니다.
밝은 문자/세션	연필 등으로 씌어진 희미한 문자와 지도 원본이나 도표의 미세한 선을 명확하게 재현합니다.
문자(OCR용)*1	스캐닝을 통해 OCR에 적합한 화상을 만들 수 있습니다.

\*1 이 기능은 컬러선택이 [흑백]으로 지정된 경우에만 사용할 수 있습니다. 자세한 내용은 다음을 참조하십시오:

➔ [컬러선택 \(6-16 페이지\)](#)

## EcoPrint



EcoPrint는 인쇄 시 토너를 절약합니다.

고품질 인쇄가 요구되지 않는 시험 인쇄나 기타의 경우에 이 기능을 사용하십시오.

(값: [설정 안함] / [설정])

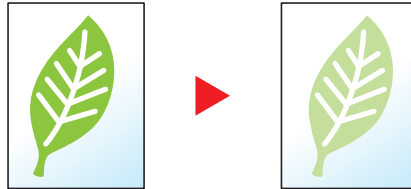

## 색상조정



이미지의 색상을 조정합니다.

빨간색을 강렬한 노란색을 띤 빨간색으로, 또는 노란색을 강렬한 녹색을 띤 노란색으로 조정하는 등 보다 독창적으로 만들도록 조정합니다



항목	설명
<b>설정 안함</b>	
모두	모든 컬러의 색상을 조정합니다. [<] 또는 [>]를 선택하여 색상을 조정하십시오.
개별	개별 컬러를 선택하여 색상을 조정합니다. [Red], [Yellow], [Green], [Cyan], [Blue] 또는 [Magenta]를 선택한 후 [<] 또는 [>]를 선택하여 색상을 조정하십시오.



주

이 기능은 풀 컬러 및 자동컬러 복사에서 사용됩니다.

이러한 조정 작업은 풍부한 컬러 화질에 특히 유용합니다.

## 컬러밸런스



Cyan, Magenta, Yellow, Black의 강도를 조정합니다.

예:

Magenta를 줄임



원고



Magenta를 늘림

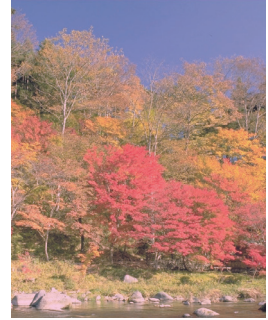

항목		설명
설정 안함		
설정	Cyan	각 컬러(Cyan, Magenta, Yellow, Black)의 양쪽 끝에 있는 [<] 또는 [>]를 선택하여 각 컬러를 조정합니다.
	Magenta	
	Yellow	
	Black	



주

이 기능은 풀 컬러 및 자동컬러 복사에서 사용됩니다.

## 뚜렷하게



이미지 윤곽을 뚜렷하게 조정합니다.

울퉁불퉁하거나 끊어진 선이 있는 연필로 쓴 원고를 복사할 때 "강하게" 방향으로 선명도를 조정하여 선명한 사본을 얻을 수 있습니다. 패턴화된 점으로 구성된 이미지(예: 모아레\*1 패턴이 나타나는 잡지 사진)를 복사하는 경우 선명도를 "흐리게" 방향으로 설정함으로써 가장자리를 부드럽고 약하게 처리하는 모아레 효과를 얻을 수 있습니다.

선명도를 낮춤



원고



선명도를 높임

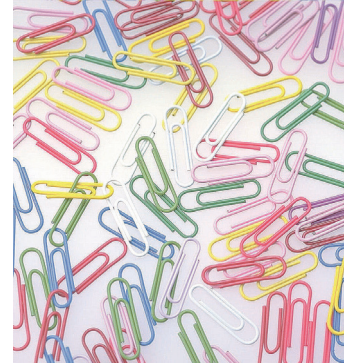

항목	설명
[+1] ~ [+3](강하게)	화상 윤곽을 강조합니다.
[-1] ~ [-3](흐리게)	화상 윤곽을 흐리게 합니다. 물결 무늬*1 효과를 약하게 표현할 수 있습니다.

\*1 망점(halftone dot)의 불규칙한 분포로 생성되는 패턴.

## 대비



이미지의 밝은 영역과 어두운 영역 사이의 대비를 조정할 수 있습니다.

낮게



원고



높게



항목	설명
[+1](낮음) ~ [+4](높음)	색상 선명도를 높입니다.
[-1] ~ [-4](낮게)	부드러운 색상을 만듭니다.

## 바탕색조정 (바탕색조정)



신문 등의 원고에서 진한 배경을 제거합니다.

이 기능은 풀 컬러에 사용됩니다.

항목	설명
설정 안함	바탕색을 조정하지 않습니다.
수동	[1] ~ [5](흐리게 - 진하게)를 선택하여 배경 농도를 수동으로 조정합니다.

## 빈 페이지 생략



이 기능을 사용하면 스캔한 문서에 빈 페이지가 있는 경우 빈 페이지를 생략하고 내용이 있는 페이지만 인쇄할 수 있습니다.

[높게]를 설정하면 빈 용지 인식 수준이 높아집니다.

본체에서 빈 페이지를 감지하여 문서에서 빈 페이지를 확인할 필요 없이 불필요한 인쇄를 줄여줍니다.

[설정]에서 [약함], [중간] 또는 [강함]을 선택하십시오.



### 주

핀치 구멍이 있는 원고나 색상지에 인쇄된 원고는 빈 페이지로 인식되지 않을 수 있습니다.



## 포화도



이미지의 컬러 포화도(채도)를 조정합니다.

그레이



컬러가 희미해집니다.

원고



선명하게



컬러가 보다 선명해집니다.



주

이 기능은 풀 컬러에 사용됩니다.

항목	설명
[-1] ~ [-3](그레이)	컬러가 희미해집니다.
[+1] ~ [+3](선명하게)	컬러가 보다 선명해집니다.

## 연속 스캔



다량의 원고를 개별 배치 작업으로 스캔하여 하나의 작업으로 생성합니다.

사용자가 [스캔종료]를 선택할 때까지 원고가 계속 스캔됩니다.

(값: [설정 안함] / [설정])

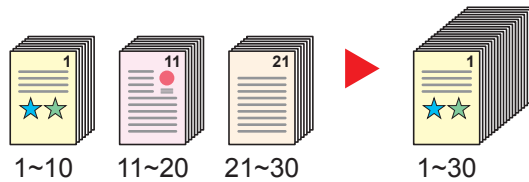

## 작업종료 알림



작업이 완료되면 이메일로 알림을 전송합니다.

사용자는 멀리 떨어진 곳에서 일하면서 작업의 완료 여부를 알 수 있기 때문에 복사기 옆에서 작업이 완료될 때까지 기다릴 필요가 없습니다.



주

PC는 이메일을 사용할 수 있도록 사전에 구성되어야 합니다.

▶ [Command Center RX \(2-52 페이지\)](#)

하나의 수신처로 이메일이 전송될 수 있습니다.

항목	설명
설정 안함	이 기능을 사용하지 않습니다.
설정	수신처 목록을 표시합니다.
	<b>수신처 추가</b> 새 수신처를 추가하려면 [메뉴] > [추가]를 선택하십시오. <ul style="list-style-type: none"> <li>주소장: 주소장의 알림 수신처를 선택하고 [OK]를 선택합니다..</li> <li><b>확장 주소장<sup>*1</sup></b>: 외부주소장에서 알림 수신처를 선택합니다.</li> <li><b>주소 입력</b>: 이메일 주소를 직접 입력합니다. 주소(최대 128자)를 입력한 후 [OK]를 선택하십시오.</li> <li><b>내 주소<sup>*2</sup></b>: 로그인한 사용자의 이메일 주소를 사용합니다.</li> </ul>
	<b>수신처 확인</b> 수신처의 상세 정보를 표시하려면 [🔍]을 선택하십시오.
	<b>수신처 삭제</b> 선택한 수신처를 삭제하려면 [🗑️]을 선택하십시오.

\*1 외부 주소장에 대한 자세한 내용은 다음을 참조하십시오:

▶ [Command Center RX User Guide](#)

\*2 사용자 로그인 관리 기능이 활성화되는 경우에 표시됩니다.

## 문서명 입력



문서명을 추가합니다.

작업번호, 날짜 및 시간 등의 추가 정보도 설정할 수 있습니다. 여기에 지정된 문서명, 날짜 및 시간 또는 작업번호를 사용하여 작업 내역 또는 작업 상태를 확인할 수 있습니다.

문서명(최대 32자)을 입력한 후 **[다음]**을 선택하십시오.

날짜 및 시간을 추가하려면 **[일시]**를 선택하십시오. 작업번호를 추가하려면 **[작업번호]**를 선택하십시오. 두 항목을 모두 추가하려면 **[작업번호 & 일시]** 또는 **[일시 & 작업번호]**를 선택하십시오.

## 우선인쇄



현재 작업을 일시 중단하고 새 작업에 우선순위를 부여합니다.

중단된 작업은 우선인쇄 복사가 종료된 후에 재개됩니다.

(값: **[설정 안함]** / **[설정]**)



### 주

- 이 기능은 현재 작업이 우선 작업인 경우에는 사용할 수 없습니다.
- 우선인쇄는 현재 인쇄 작업의 상태와 메모리 사용량에 따라 사용하지 못할 수도 있습니다.

## 파일형식



이미지 파일 형식을 지정합니다. 화질 레벨도 조정할 수 있습니다.

**[PDF], [TIFF], [JPEG], [XPS], [OpenXPS], 및 [고압축 PDF].**

스캐닝에서 컬러 모드를 그레이스케일 또는 풀 컬러로 선택했을 때, 화질을 설정합니다.

**[PDF]** 또는 **[고압축 PDF]**를 선택한 경우 암호화 또는 PDF/A 설정을 지정할 수 있습니다.

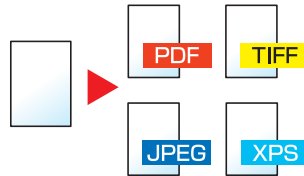

항목		값	설명
PDF		—	선택된 파일 형식을 설정합니다. 화질 및 PDF/A 설정은 기본 설정이 됩니다. 기본 설정에 대한 자세한 내용은 다음을 참조하십시오: ➔ <a href="#">기능초기값 (8-16 페이지)</a>
고압축 PDF		—	
TIFF		—	
JPEG		—	
XPS		—	
OpenXPS		—	
기타	파일형식	PDF, 고압축 PDF, TIFF, JPEG, XPS, OpenXPS	이미지 파일 형식을 선택합니다.
	화질 <sup>*1</sup>	압축률 우선, 표준, 화질우선	고압축 PDF의 품질 레벨을 설정합니다.
	화질 <sup>*2</sup>	1 저(고압축) ~ 5 고(저압축.)	화질을 설정합니다.
	PDF/A <sup>*3</sup>	설정 안함, PDF/A-1a, PDF/A-1b	PDF/A-1 형식 유형을 설정합니다.
	암호화 <sup>*3</sup>	—	PDF 암호화 기능을 사용할 수 있습니다. ➔ <a href="#">PDF 암호화 기능 (6-28 페이지)</a>

\*1 "파일 형식"으로 **[고압축 PDF]**를 선택하면 표시됩니다.

\*2 "파일형식"으로 **[고압축 DF]** 이외의 설정을 선택하면 표시됩니다.

\*3 "파일 형식"으로 **[PDF]** 또는 **[고압축 PDF]**를 선택하면 표시됩니다.

### 주

암호화가 활성화되는 경우, PDF/A 설정을 지정할 수 없습니다.

## PDF 암호화 기능

파일 형식으로 PDF 또는 고압축PDF를 선택한 경우, 보안 패스워드를 배정하여 PDF 파일을 표시, 인쇄 및 편집하기 위한 액세스 레벨을 제한할 수 있습니다.

[기타], [PDF] 또는 [고압축 PDF]를 [파일 형식]에서 선택한 후 [암호화]를 선택합니다.

설정 가능한 항목은 [호환성 있는 형식]에서 선택한 설정에 따라 다릅니다.

### Acrobat 3.0 이상, 암호화 레벨: 중(40비트)

항목	값	설명
문서를 열때 쓰는 패스워드	설정 안함, 설정	PDF 파일을 열기 위한 패스워드를 입력합니다. [설정]을 선택하고 패스워드(최대 256자)를 입력한 후 [다음]을 선택하십시오. 확인을 위해 패스워드를 다시 입력하고 [OK]를 선택하십시오.
문서편집/인쇄패스워드	설정 안함, 설정	PDF 파일을 편집하기 위한 패스워드를 입력합니다. [설정]을 선택하고 패스워드(최대 256자)를 입력한 후 [다음]을 선택하십시오. 확인을 위해 패스워드를 다시 입력하고 [OK]를 선택하십시오. 문서 편집/인쇄를 위한 패스워드를 입력했을 때, 해당 조작용 구체적으로 제한할 수 있습니다.
인쇄허가	허가안함, 허가	PDF 파일의 인쇄를 제한합니다.
변경허가	허가안함	PDF 파일을 변경할 수 없도록 설정합니다.
	주석추가	주석만 추가할 수 있습니다.
	페이지추출을 제외한 페이지 레이아웃 변경	PDF 파일의 페이지 추출을 제외한 페이지 레이아웃을 변경할 수 있습니다.
	페이지 추출을 제외한 전부 조작	PDF 파일의 페이지 추출을 제외한 모든 조작용 실행할 수 있습니다.
화상 및 기타 내용 복사	무효로 한다, 유효로 한다	PDF 파일에 텍스트와 객체를 복사하는 것을 제한합니다.

**Acrobat 5.0 이상, 암호화 레벨: 고(40비트)**

항목	값	설명
문서를 열때 쓰는 패스워드	설정 안함, 설정	PDF 파일을 열기 위한 패스워드를 입력합니다. [설정]을 선택하고 패스워드(최대 256자)를 입력한 후 [다음]을 선택하십시오. 확인을 위해 패스워드를 다시 입력하고 [OK]를 선택하십시오.
문서편집/인쇄패스워드	설정 안함, 설정	PDF 파일을 편집하기 위한 패스워드를 입력합니다. [설정]을 선택하고 패스워드(최대 256자)를 입력한 후 [다음]을 선택하십시오. 확인을 위해 패스워드를 다시 입력하고 [OK]를 선택하십시오. 문서 편집/인쇄를 위한 패스워드를 입력했을 때, 해당 조작용 구체적으로 제한할 수 있습니다.
인쇄허가	허가안함	PDF 파일을 인쇄하지 못하게 설정합니다.
	허가(저해상도만)	저해상도로만 PDF 파일을 인쇄할 수 있습니다.
	허가	원고 해상도로 PDF 파일을 인쇄할 수 있습니다.
변경허가	허가안함	PDF 파일을 변경할 수 없도록 설정합니다.
	페이지삽입,삭제,회전	PDF 파일의 페이지를 삽입, 삭제 및 회전만 가능합니다.
	주석추가	주석만 추가할 수 있습니다.
	페이지 추출을 제외한 전부 조작	PDF 파일의 페이지 추출을 제외한 모든 조작용 실행할 수 있습니다.
화상 및 기타 내용 복사	무효로 한다, 유효로 한다	PDF 파일에 텍스트와 객체를 복사하는 것을 제한합니다.

## 양면(양면 원고)



원고에 따라 제본의 종류와 방향을 선택하십시오.

항목		값	설명
단면		—	이 기능을 사용하지 않습니다.
양면		—	양면 원고 사용시 설정합니다.
기타	양면	단면, 양면(좌/우철), 양면(상철)	원고의 제본 방향을 선택합니다.
	원고장착 방향*1	상단을 안쪽, 상단을 위쪽	올바른 방향으로 스캔되도록 원고 문서의 상단 가장자리 방향을 선택합니다.

\*1 [양면(좌/우철)] 또는 [양면(상철)]을 선택하는 경우에 표시됩니다.

### 샘플 이미지

값		이미지
양면	좌/우철	
	상철	

## 송신 크기



전송할 이미지의 크기를 선택합니다.

[원고 크기와 같음], [A계/B계], [인치계] 또는 [기타]를 선택하여 송신 크기를 선택합니다.

항목	값	설명
원고 크기와 같음	—	원고와 동일한 크기를 자동으로 전송합니다.
A계/B계	A4, A5, A6, B5, B6, Folio, 216 × 340 mm	A계/B계 정형 크기 중에서 선택합니다.
인치계	Letter, Legal, Statement, Executive, Oficio II	인치계 정형 크기 중에서 선택합니다.
기타	16K, ISO B5, 봉투 #10, 봉투 #9, 봉투 #6, 봉투 Monarch, 봉투 DL, 봉투 C5, Hagaki(엽서), Oufuku Hagaki(왕복엽서), 양형4, 양형2	특수 정형크기와 사용자 지정 크기 중에서 선택합니다.

### 원고크기, 송신크기 및 축소/확대 사이의 관계

원고크기, 송신크기 및 축소/확대는 서로 관련이 있습니다. 자세한 내용은 아래 표를 참조하십시오.

원고크기와 송신크기	동일	다름
<a href="#">원고크기 (6-17 페이지)</a>	필요할 때 지정한다.	필요할 때 지정한다.
송신 크기	[원고크기와 같음]을 선택한다.	원하는 크기를 선택한다.
<a href="#">축소/확대 (6-10 페이지)</a>	[100%](또는 [자동])를 선택한다.	[자동]을 선택한다.



주

원고크기와 다른 송신크기를 지정하고 배율 [100%]를 선택하는 경우 이미지를 실제 크기(축소/확대 안 함)로 송신할 수 있습니다.

## 파일분할



스캔한 원고 데이터를 페이지별로 분할하여 여러 파일을 작성하고 이 파일들을 송신합니다.

(값: [설정 안함]/ [페이지마다])

[페이지마다]를 선택하여 파일분할을 설정합니다.



주

3자리 일련번호(예: "abc\_001.pdf, abc\_002.pdf...")가 파일명 끝에 추가됩니다.



## 스캔 해상도



스캔 해상도를 세부적으로 선택합니다.

(값: [600 × 600dpi] / [400 × 400dpi Ultra] / [300 × 300dpi] / [200 × 400dpi Super] / [200 × 200dpi Fine] / [200 × 100dpi Normal])

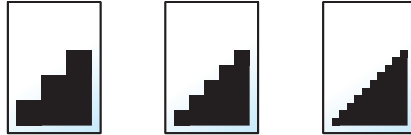

### 주

숫자가 클수록 화상 해상도가 향상됩니다. 하지만 해상도가 좋아질수록 파일 크기가 커지고 송신 시간이 길어집니다. 양면 원고를 풀 컬러 또는 그레이스케일로 스캔하는 경우 [600 × 600dpi], [400 × 400dpi Ultra] 및 [200 × 400dpi Super]는 선택할 수 없습니다.

## 메일 제목/본문



문서를 송신할 때 제목과 본문을 추가합니다.

[제목] / [본문]을 선택하여 메일/제목을 입력합니다.

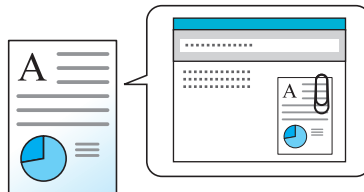

### 주

제목에는 최대 60자까지 포함될 수 있고 본문에는 최대 500자까지 포함될 수 있습니다.

## FTP 암호송신



FTP를 통해 전송할 때 이미지를 암호화합니다.

암호화를 사용하면 문서를 안전하게 전송할 수 있습니다.

[값: [설정 안함] / [설정]]



주

Command Center RX에서 [시큐리티 설정]을 클릭한 후 [네트워크 시큐리티]로 클릭하십시오. 시큐어 프로토콜 설정의 "SSL"이 "설정"으로 지정되어 있고 클라이언트의 설정에서 하나 이상의 효과적인 암호화가 선택되어 있는지 확인하십시오.

▶ [Command Center RX User Guide](#)

## 보존크기



저장할 이미지의 크기를 선택합니다.

[원고 크기와 같음], [A계/B계], [인치계] 또는 [기타]를 선택하여 보존 크기를 선택하십시오.

항목	값	설명
원고 크기와 같음	—	이미지를 원고 크기와 동일하게 저장합니다.
A계/B계	A4, A5, A6, B5, B6, Folio, 216 × 340 mm	A계/B계 정형 크기 중에서 선택합니다.
인치계	Letter, Legal, Statement, Executive, Oficio II	인치계 정형 크기 중에서 선택합니다.
기타	16K, ISO B5, 봉투 #10, 봉투 #9, 봉투 #6, 봉투 Monarch, 봉투 DL, 봉투 C5, Hagaki(엽서), Oufuku Hagaki(왕복엽서), 양형4, 양형2	특수 정형크기와 사용자 지정 크기 중에서 선택합니다.

### 원고크기, 보존크기 및 배율 사이의 관계

원고크기, 보존크기 및 배율은 서로 관련이 있습니다. 자세한 내용은 아래 표를 참조하십시오.

원고크기와 저장하려는 크기	동일	다름
<a href="#">원고크기 (6-17 페이지)</a>	필요할 때 지정한다.	필요할 때 지정한다.
보존크기	[원고크기와 같음]을 선택한다.	원하는 크기를 선택한다.
<a href="#">축소/확대 (6-10 페이지)</a>	[100%](또는 [자동])를 선택한다.	[자동]을 선택한다.



주

원고크기와 다른 보존크기를 선택하고 배율 [100%]를 선택하는 경우 이미지를 실제 크기(축소/확대 안 함)로 보존할 수 있습니다.

## 암호화된 PDF 패스워드

USB에서  
인쇄

PDF 데이터를 인쇄하기 위한 패스워드를 입력합니다.

패스워드를 입력하고 **[OK]**를 선택하십시오.

 주

패스워드 입력에 대한 자세한 내용은 다음을 참조하십시오:

▶ [문자 입력 방식 \(11-8 페이지\)](#)

## JPEG/TIFF 인쇄방법

USB에서  
인쇄

JPEG 또는 TIFF 파일 인쇄 시 이미지 크기를 선택합니다.

(값: [용지 크기] / [화상 해상도] / [인쇄 해상도])

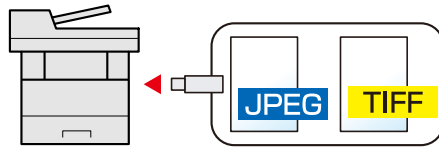

항목	설명
용지크기	이미지 크기를 선택한 용지 크기에 맞춥니다.
화상 해상도	실제 이미지의 해상도로 인쇄합니다.
인쇄 해상도	이미지 크기를 인쇄 해상도에 맞춥니다.

## XPS인쇄 크기조정

USB에서  
인쇄

XPS 파일 인쇄 시, 선택한 용지 크기에 맞춰서 화상 크기를 축소하거나 확대합니다.

(값: [설정 안함] / [설정])

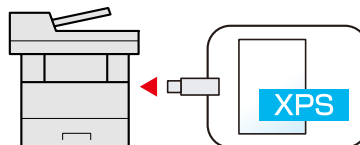

# 7 상태 확인/작업 중지

이 장에서는 다음의 주제에 대해 설명합니다.

작업 상태 확인하기 .....	7-2
상태 화면의 상세 내용 .....	7-3
작업의 상세 정보 확인하기 .....	7-7
작업 이력 확인하기 .....	7-8
상세 정보 이력 확인하기 .....	7-9
이력 송신하기 .....	7-9
작업 방법 .....	7-10
작업의 일시정지 및 재개 .....	7-10
작업 취소하기 .....	7-10
장치/통신 .....	7-11
토너 및 용지 잔량 확인(용지/소모품) .....	7-13

## 작업 상태 확인하기

인쇄 중이거나 인쇄 대기 중인 작업의 상태를 확인합니다.

### 사용 가능한 상태 화면

처리 중이거나 대기 상태의 작업은 터치 패널의 4가지 화면(인쇄작업, 송신작업, 보존작업,예약작업)에 목록으로 표시됩니다.

다음 작업 상태 설정을 사용할 수 있습니다.

상태 표시	표시될 작업상태
인쇄작업 상태	<ul style="list-style-type: none"> <li>• 복사</li> <li>• 프린터</li> <li>• 팩스 수신</li> <li>• 이메일 수신</li> <li>• 문서박스에서 인쇄</li> <li>• 외부 메모리의 데이터 인쇄</li> <li>• 어플리케이션</li> <li>• 작업 리포트/목록</li> </ul>
송신 작업상태	<ul style="list-style-type: none"> <li>• 팩스 송신</li> <li>• 이메일</li> <li>• 폴더 송신</li> <li>• 어플리케이션</li> <li>• 다중 수신처</li> </ul>
보존 작업상태	<ul style="list-style-type: none"> <li>• 스캔</li> <li>• 팩스</li> <li>• 프린터</li> </ul>
예약작업	<ul style="list-style-type: none"> <li>• 예약 송신을 사용하는 송신작업 팩스</li> </ul>

### 상태 화면 표시하기

#### 1 화면을 표시합니다.

[상태확인/작업중지] 키를 선택합니다.

#### 2 확인할 작업을 선택합니다.

[인쇄 작업상태], [송신 작업상태], [보존 작업상태] 또는 [예약작업] 중 하나를 선택하여 상태를 확인하십시오.

- ▶ [인쇄 작업상태 화면 \(7-3 페이지\)](#)
- ▶ [송신 작업상태 화면 \(7-4 페이지\)](#)
- ▶ [보존 작업상태 화면 \(7-5 페이지\)](#)
- ▶ [예약작업 상태 화면 \(7-6 페이지\)](#)

## 상태 화면의 상세 내용



주

- 모든 사용자의 작업 상태를 표시하거나 본인의 작업 상태만을 표시할 수 있습니다.









▶ [상태/이력 표시 \(8-19 페이지\)](#)

- Command Center RX에서도 설정할 수 있습니다.

▶ **Command Center RX User Guide**

### 인쇄 작업상태 화면



번호	항목	설명
1	작업번호	작업의 접수번호
2	종류	작업 종류를 나타내는 아이콘  복사 작업  프린터 작업  문서박스의 작업  팩스 수신  메일 수신  외부 메모리의 데이터  어플리케이션  리포트/목록
3	작업명	작업명 또는 문서명
4	[  ]	상세 정보를 표시하려는 작업에 대해 이 키를 선택하십시오. ▶ <a href="#">작업의 상세 정보 확인하기 (7-7 페이지)</a>
5	상태	작업의 상태 (인쇄된 부수)/(인쇄할 총 부수): 인쇄 처리 중: 인쇄를 시작하기 전 상태 대기 중: 인쇄 대기 중 일시정지: 인쇄 작업 일시정지 또는 오류 중지중: 작업 취소 중
6	[중지]	목록에서 취소할 작업을 선택하고 이 키를 선택하십시오.
7	[전부인쇄 일시정지]	모든 인쇄 작업을 일시 정지합니다. 이 키를 다시 선택하면 인쇄 작업이 재개됩니다.





송신 작업상태 화면



번호	항목	설명
1	작업번호	작업의 접수번호
2	종류	작업 종류를 나타내는 아이콘  팩스 송신작업  이메일 송신작업  폴더(SMB/FTP) 송신 작업  어플리케이션 송신작업  복합 송신
3	작업명	작업명 또는 문서명
4	[  ]	상세 정보를 표시하려는 작업에 대해 이 키를 선택하십시오. ➔ <a href="#">작업의 상세 정보 확인하기 (7-7 페이지)</a>
5	상태	작업의 상태 처리중: 원고 스캔 종과 같이 송신을 시작하기 전의 상태 송신중: 송신중 대기중: 송신 대기 중 중지중: 작업 취소 중 일시정지: 작업 일시정지 중
6	[중지]	목록에서 취소할 작업을 선택하고 이 키를 선택하십시오.

보존 작업상태 화면





번호	항목	설명
1	작업번호	작업의 접수번호
2	종류	작업 종류를 나타내는 아이콘  스캔 보존작업  프린터 보존작업  팩스 보존작업
3	작업명	작업명 또는 문서명이 표시됩니다.
4	[  ]	상세 정보를 표시하려는 작업에 대해 이 키를 선택하십시오. ➔ <a href="#">작업의 상세 정보 확인하기 (7-7 페이지)</a>
5	상태	작업의 상태 처리중: 원고 스캔 종과 같이 저장 작업을 시작하기 전의 상태 보존중: 데이터 저장 중 중지중: 작업 취소 중 일시정지: 작업 일시정지 중
6	[중지]	목록에서 취소할 작업을 선택하고 이 키를 선택하십시오.



## 예약작업 상태 화면



번호	항목	설명
1	작업번호	작업의 접수번호
2	종류	작업 종류를 나타내는 아이콘  팩스 보존작업
3	수신처	수신처(수신처명, 팩스번호, 동보번호 항목 중 하나)
4	[  ]	상세 정보를 표시하려는 작업에 대해 이 키를 선택하십시오. ▶ <a href="#">작업의 상세 정보 확인하기 (7-7 페이지)</a>
5	시작시각	예약작업 시작 시간
6	[메뉴]	이 키를 누르면 [바로시작]이 표시됩니다. 즉시 전송할 작업 선택 > [메뉴] > [바로시작]
7	[중지]	목록에서 취소할 작업을 선택하고 이 키를 선택하십시오.

## 작업의 상세 정보 확인하기

### 주

일반 사용자로 로그인하면 본인의 작업만을 확인할 수 있습니다. 관리자로 로그인하면 모든 작업을 확인할 수 있습니다.

- 1 화면을 표시합니다.  
▶ [상태 화면의 상세 내용 \(7-3 페이지\)](#)

- 2 정보를 확인합니다.

- 1 상세 정보를 표시하려는 작업에 대해 []을 선택하십시오.

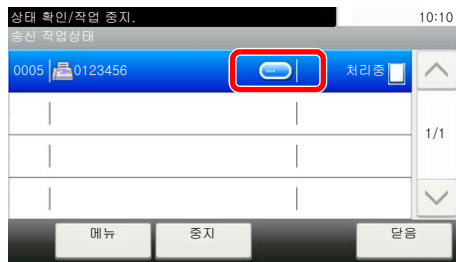

선택한 작업의 자세한 정보가 표시됩니다.

[<] 또는 [>]를 사용하여 정보의 이전 또는 다음 페이지를 보십시오. 자세한 정보는 흰색 항목을 선택하는 경우에 확인 가능합니다.

송신 작업에서, [상태/수신처]를 선택하여 수신처를 확인할 수 있습니다.

- 2 상세 정보에서 나가려면 [다음]을 선택하십시오.

## 작업 이력 확인하기

### 주

• 이력은 컴퓨터의 Command Center RX 또는 KYOCERA Net Viewer에서도 이용할 수 있습니다.

▶ **Command Center RX User Guide**

▶ **KYOCERA Net Viewer User Guide**

• 모든 사용자의 작업 이력을 표시하거나 본인의 작업 이력만을 표시할 수 있습니다.

▶ [상태/이력 표시 \(8-19 페이지\)](#)

• Command Center RX에서도 설정할 수 있습니다.

▶ **Command Center RX User Guide**

### 사용 가능한 작업 이력 화면

작업 이력은 네 가지 화면(인쇄작업, 송신작업, 보존작업 및 팩스작업)에서 별도로 표시됩니다. 다음의 작업 이력 설정을 사용할 수 있습니다.

화면	표시될 작업 이력
인쇄작업 이력	<ul style="list-style-type: none"> <li>• 복사</li> <li>• 프린터</li> <li>• 팩스 수신</li> <li>• 메일 수신</li> <li>• 문서박스에서 인쇄</li> <li>• 작업 리포트/목록</li> <li>• 외부 메모리의 데이터 인쇄</li> <li>• 어플리케이션</li> </ul>
송신 작업이력	<ul style="list-style-type: none"> <li>• 팩스</li> <li>• 이메일</li> <li>• 폴더</li> <li>• 어플리케이션</li> <li>• 복수의 수신처</li> </ul>
보존작업 이력	<ul style="list-style-type: none"> <li>• 스캔</li> <li>• 팩스</li> <li>• 프린터</li> </ul>
팩스 작업이력	▶ <a href="#">팩스 사용 설명서</a>

### 작업 이력 표시 화면

- 1 화면을 표시합니다.  
[상태확인/작업중지] 키를 선택합니다.
- 2 확인할 작업을 선택합니다.

## 상세 정보 이력 확인하기

- 1 화면을 표시합니다.  
▶ [작업 이력 표시 화면 \(7-8 페이지\)](#)

- 2 정보를 확인합니다.

- 1 상세 정보를 확인하려는 작업에 대해 [ ]를 선택하십시오.

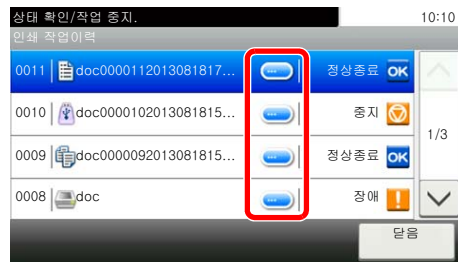

선택한 작업의 자세한 정보가 표시됩니다.



다음/이전 페이지의 정보를 확인하려면 [V] 또는 [^]를 선택하십시오.

- 2 상세 정보에서 나가려면 [다음]을 선택하십시오.

## 이력 송신하기

이메일로 작업 이력을 전송할 수 있습니다. 수동으로 필요할 경우 전송하거나, 설정한 작업 수에 도달할 때마다 자동으로 전송할 수 있습니다.

- ▶ [이력송신 \(8-7 페이지\)](#)

## 작업 방법

### 작업의 일시정지 및 재개

인쇄 중/대기 중인 모든 인쇄 작업을 일시정지/재개합니다.

- 1** 화면을 표시합니다.  
[상태확인/작업중지] 키를 선택합니다.
- 2** 인쇄작업 상태 화면에서[전인쇄 일시정지]를 선택하십시오.  
인쇄가 일시정지됩니다.  
일시정지된 작업의 인쇄를 재개하려면 [모든인쇄재개]를 선택하십시오.

### 작업 취소하기

인쇄 중/대기 중 상태의 작업을 취소할 수 있습니다.

- 1** 화면을 표시합니다.  
[상태확인/작업중지] 키를 선택합니다.
- 2** 목록에서 취소할 작업을 선택하고 [중지]를 선택하십시오.
- 3** 확인 화면에서 [예]를 선택하십시오.

# 장치/통신

본체에 연결 또는 설치된 장치/회선을 구성하거나 이들의 상태를 확인합니다.

## 1 화면을 표시합니다.

1 [상태확인/작업중지] 키를 선택합니다.

2 확인하려는 장치를 선택합니다.

상태를 확인하거나 장치를 구성하는 화면이 표시됩니다.

## 2 상태를 확인합니다.

확인할 수 있는 항목은 다음과 같습니다.

### "스캐너"

원고 스캔 상태 및 대기와 같은 상태가 표시됩니다.

### "프린터"

대기중 또는 인쇄중과 같은 장애 정보가 표시됩니다.

### "팩스"

- 송신중/수신중, 다이얼중 등의 정보가 표시됩니다.
- [회선을 차단]을 선택하여 송/수신 중인 팩스를 취소합니다.

▶ [팩스 사용 설명서](#)

### "외부메모리(USB 메모리)"

- 이 기계에 연결된 확장 매체의 사용량, 용량 및 사용 가능한 공간 등이 표시됩니다.
- [메뉴] > [포맷]을 차례로 선택하여 외부 매체를 포맷합니다.



중요

[포맷]을 선택하면 외부 매체의 모든 데이터가 삭제됩니다.

- [제거]를 선택하여 외부 매체를 안전하게 제거합니다.

### "USB 키보드"

옵션 USB 키보드의 상태가 표시됩니다.

### "네트워크 연결 상태"

네트워크 연결 상태가 나타납니다.

### "Wi-Fi Direct"

- 이 기능은 기기에서 무선 네트워크 기능을 사용하는 경우에 표시됩니다.
- Wi-Fi Direct로 연결된 장치의 정보가 표시됩니다.
- **[연결된 장치 목록]**을 선택하여 연결된 장치의 목록을 표시합니다. 목록을 새로 고치려면 연결된 장치 목록 화면에서 **[갱신]**을 선택합니다. 모든 장치의 연결을 해제하려면 **[모두 연결 해제]**를 선택합니다.
- **[누름버튼 설정]**을 선택한 후 연결할 장치의 누름 버튼을 눌러 기기 연결을 시작합니다.

### "Wi-Fi"

- 이 기능은 기기에서 무선 네트워크 기능을 사용하는 경우에 표시됩니다.
- 기기의 Wi-Fi 연결 상태 및 네트워크명(SSID)이 표시됩니다.

## 토너 및 용지 잔량 확인(용지/소모품)

터치 패널에서 토너 및 용지의 잔량을 확인합니다.

- 1 화면을 표시합니다.**
  - 1 [상태확인/작업중지] 키를 선택합니다.
  - 2 확인하려는 장치를 선택합니다.
  
- 2 상태를 확인합니다.**

확인할 수 있는 항목은 다음과 같습니다.

**"토너 상태"**  
토너 잔량이 레벨로 표시됩니다.

**"용지 상태"**  
용지 잔량이 표시됩니다.



# 8 설정 및 등록(시스템 메뉴)

이 장에서는 다음의 주제에 대해 설명합니다.

시스템 메뉴 .....	8-2
조작 방법 .....	8-2
시스템 메뉴 설정 .....	8-3
언어선택 .....	8-5
리포트 .....	8-5
사용자정보 .....	8-7
카세트/수동금지대 설정 .....	8-8
공통 .....	8-10
흡 .....	8-19
복사 .....	8-20
송신 .....	8-21
문서박스 .....	8-22
팩스 .....	8-22
주소장/원터치키 .....	8-22
사용자/부문관리 .....	8-23
프린터 .....	8-24
시스템/네트워크 .....	8-26
일자/시간/절전 .....	8-38
조정/메인터너스 .....	8-41

# 시스템 메뉴

전반적인 기기 작동에 관한 설정을 구성합니다.

## 조작 방법

- 1 화면을 표시합니다.  
[시스템메뉴/카운터] 키를 선택합니다.

- 2 기능을 선택합니다.



- 1 시스템 메뉴 항목을 표시합니다.
- 2 값들의 전체 목록이 한 화면에 표시되지 않으면 위아래로 스크롤할 수 있습니다.
- 3 설정 항목을 표시합니다.  
기능 키를 선택하여 설정 화면을 표시합니다.
- 4 이전 화면으로 돌아갑니다.



- 3 설정을 구성합니다.



- 1 수락 가능한 값을 선택합니다.
- 2 설정을 변경하지 않고 원래 화면으로 돌아갑니다.
- 3 설정을 수락하고 종료합니다.

### 주

관리자 권한이 필요한 설정을 변경하기 위해서는 반드시 관리자 권한으로 로그인해야 합니다.  
공장 출하 시 로그인 사용자명과 로그인 패스워드는 아래와 같습니다.

로그인 사용자명: **2600**

로그인 비밀번호: **2600**

기능 기본값이 변경된 경우, 각 기능 화면에서 [초기화] 키를 선택하여 즉시 설정을 변경할 수 있습니다.

다음 페이지의 시스템 메뉴 설정을 참조하여 필요에 따라 구성하십시오.

## 시스템 메뉴 설정

이 절에서는 시스템 메뉴에서 구성할 수 있는 기능에 대해 설명합니다. 설정을 구성하려면 시스템 메뉴에서 항목을 선택한 다음 설정 항목을 선택하십시오. 각 기능에 대한 자세한 내용은 아래 표를 참조하십시오.

항목	설명	참고 페이지
빠른 설정 마법사	빠른 설정 마법사를 사용하여 팩스, 용지, 네트워크 및 절전 설정을 구성할 수 있습니다.	<a href="#">2-35 페이지</a>
언어선택	터치 패널에 표시되는 언어를 선택합니다.	<a href="#">8-5 페이지</a>
리포트 인쇄	리포트를 인쇄하여 기기 설정, 상태 및 내역을 확인합니다. 리포트를 인쇄하기 위한 설정을 구성할 수도 있습니다.	<a href="#">8-5 페이지</a>
관리리포트 설정		팩스 사용 설명서를 참조하십시오.
결과 리포트 설정		<a href="#">8-6 페이지</a>
이력송신		<a href="#">8-7 페이지</a>
카운터	인쇄 또는 스캔된 페이지 수를 카운트하는 설정입니다.	<a href="#">2-50 페이지</a>
사용자정보	로그인한 사용자의 정보를 확인하고 일부 정보를 편집할 수 있습니다.	<a href="#">8-7 페이지</a>
카세트 1 (2)	카세트 1 (2)의 용지 종류를 선택합니다.	<a href="#">8-8 페이지</a>
수동급지대	수동급지대의 용지 종류를 선택합니다.	<a href="#">8-9 페이지</a>
초기화면	시동 후에 바로 표시되는 화면(초기화면)을 선택합니다.	<a href="#">8-10 페이지</a>
부저설정	기기 작동 중에 사용할 부저음 옵션을 설정합니다.	<a href="#">8-10 페이지</a>
원고 설정	원고 관련 설정을 구성합니다.	<a href="#">8-11 페이지</a>
용지 설정	용지 관련 설정을 구성합니다.	<a href="#">8-13 페이지</a>
기능초기값	초기값은 예열이 완료되거나 [리셋] 키를 선택한 후 자동으로 설정된 값입니다. 복사, 송신과 같은 사용 가능한 설정의 초기값을 설정합니다. 초기값과 같이 자주 사용되는 값을 설정하면 이후의 작업이 보다 수월해집니다.	<a href="#">8-16 페이지</a>
부수제한	한 번에 만들 수 있는 부수를 제한합니다.	<a href="#">8-17 페이지</a>
장애처리설정	장애 발생 시 해당 작업을 계속할 것인지 또는 취소할 것인지를 선택합니다.	<a href="#">8-18 페이지</a>
컬러 토너 없을 때 인쇄	컬러 토너가 소진되는 경우에 인쇄를 금지할 것인지 아니면 흑백 인쇄 설정을 사용할 것인지를 선택합니다.	<a href="#">8-18 페이지</a>
입력길이단위	용지 크기 단위로 미터 또는 인치를 선택합니다.	<a href="#">8-18 페이지</a>
토너 부족 경고	토너가 소진되어 가면 토너를 주문할 시점을 관리자에게 알려주도록 토너 잔량을 설정합니다.	<a href="#">8-18 페이지</a>
키보드 배열	문자 입력에 사용되는 터치 패널 키보드의 레이아웃을 변경합니다.	<a href="#">8-19 페이지</a>
USB 키보드 종류	사용하고자 하는 USB 키보드의 종류를 선택합니다.	<a href="#">8-19 페이지</a>
SD 카드 포맷	SD/SDHC 메모리 카드를 포맷합니다.	<a href="#">8-19 페이지</a>
상태/이력 표시	상태/이력의 표시 방식을 설정합니다.	<a href="#">8-19 페이지</a>
전원 끄기 메시지 표시	전원 스위치를 누를 때 확인 메시지의 표시 여부를 선택합니다.	<a href="#">8-19 페이지</a>
홈	홈 화면의 설정을 구성합니다.	<a href="#">8-19 페이지</a>
복사	복사 기능에 관한 설정을 구성합니다.	<a href="#">8-20 페이지</a>
송신	송신 기능에 관한 설정을 구성합니다.	<a href="#">8-21 페이지</a>
문서박스	작업박스, F-코드 박스 및 폴링박스와 관련된 설정을 구성합니다. F-코드 박스 및 폴링박스에 대한 자세한 내용은 다음을 참조하십시오  ▶ 팩스 사용 설명서	<a href="#">8-22 페이지</a>

항목	설명	참고 페이지
팩스	팩스 기능에 관한 설정을 구성합니다. ▶ <a href="#">팩스 사용 설명서</a>	—
주소장/원터치키	주소장과 원터치 키 설정을 구성합니다. 주소장: ▶ <a href="#">수신처 추가하기(주소장) (3-20 페이지)</a> 원터치 키: ▶ <a href="#">원터치키에 수신처 추가하기(원터치키) (3-26 페이지)</a>	<a href="#">8-22 페이지</a>
사용자/부문관리	본체 관리와 관련된 설정을 구성합니다. 사용자관리: ▶ <a href="#">사용자관리 기능 개요 (9-2 페이지)</a> 부문관리: ▶ <a href="#">작업 부문관리 개요 (9-28 페이지)</a>	—
프린터	컴퓨터에서 인쇄하면 설정은 일반적으로 어플리케이션 소프트웨어 화면에서 지정됩니다. 하지만 다음 설정은 본 기기를 최적화하기 위한 초기값 구성에 사용할 수 있습니다.	<a href="#">8-24 페이지</a>
네트워크	네트워크 설정을 구성합니다.	<a href="#">8-26 페이지</a>
주 네트워크(클라이언트)	송신 기능, 네트워크 인증 및 외부 주소장 연결에 사용할 네트워크를 지정합니다.	<a href="#">8-36 페이지</a>
인터페이스블록 설정	USB 호스트와 같은 외부 장치와의 인터페이스를 차단하여 이 기기를 보호할 수 있습니다.	<a href="#">8-36 페이지</a>
시큐리티 레벨	시큐리티 레벨 설정은 유지 보수 작업을 위해 서비스 직원이 주로 사용하는 메뉴 옵션입니다. 사용자는 이 메뉴를 사용할 필요가 없습니다.	—
재가동	주 전원 스위치 또는 전원 스위치를 끄지 않고 본체를 재시작합니다. 이 기능을 사용하여 기기에 의한 불안정한 작동을 처리할 수 있습니다. (컴퓨터 재시작과 동일함.)	<a href="#">8-37 페이지</a>
RAM 디스크 설정	RAM 디스크를 생성하고 그 크기를 설정할 수 있습니다.	<a href="#">8-37 페이지</a>
옵션 어플리케이션	옵션 메모리가 설치되어 있으면 본 장비가 사용되는 어플리케이션에 따라 메모리 할당 구성을 선택하십시오.	<a href="#">8-37 페이지</a>
옵션기능	이 기기에 설치된 옵션 어플리케이션을 사용할 수 있습니다.	<a href="#">8-37 페이지</a>
일자/시간/절전	일자 및 시간 관련 설정을 구성합니다.	<a href="#">8-38 페이지</a>
조정/메인テナンス	인쇄 품질을 조정하고 기기 유지 관리를 수행합니다.	<a href="#">8-41 페이지</a>

## 언어선택

[시스템메뉴/카운터] 키 > [언어선택]

항목	설명
언어	터치 패널에 표시되는 언어를 선택합니다.

## 리포트

리포트를 인쇄하여 기기 설정, 상태 및 내역을 확인합니다. 리포트를 인쇄하기 위한 설정을 구성할 수도 있습니다.

### 리포트 인쇄

[시스템메뉴/카운터] 키 > [리포트] > [리포트인쇄]

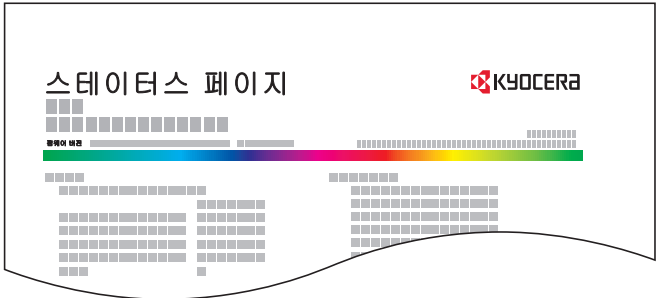
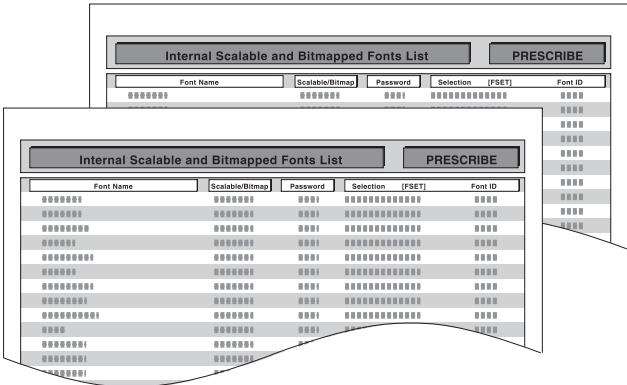
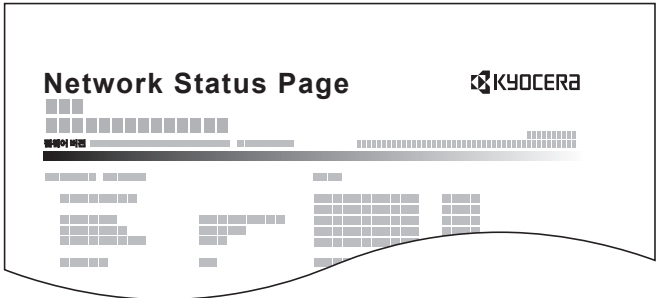
항목	설명
스태이터스 페이지	<p>스태이터스 페이지를 인쇄하여 현재 설정, 메모리 용량 및 설치된 옵션 장비 등의 정보를 확인할 수 있습니다.</p> 
폰트 리스트	<p>폰트 리스트를 인쇄하여 본체에 설치된 폰트 샘플을 확인할 수 있습니다.</p> 
NetworkStatus	<p>네트워크 상태를 인쇄하여 네트워크 인터페이스 펌웨어 버전, 네트워크 주소 및 프로토콜 등의 정보를 확인할 수 있습니다.</p> 

항목	설명
<b>ServiceStatus</b>	서비스 상태를 인쇄합니다. 스테이터스 페이지보다 자세한 정보가 제공됩니다. 서비스 직원은 일반적으로 유지 보수 목적으로 <b>Service Status Page</b> (서비스 스테이터스 페이지)를 인쇄합니다.
부문리포트	부문리포트를 인쇄하여 본체에 등록된 부문(계정)을 확인할 수 있습니다.
<b>F-코드 박스 리스트</b>	팩스 기능에 대한 리포트를 인쇄합니다. ➔ <b>팩스 사용 설명서</b>
팩스목록(인덱스)	
팩스목록(번호)	
팩스송신 리포트	
팩스수신 리포트	

### 관리리포트 설정

[시스템메뉴/카운터] 키 > [리포트] > [관리리포트 설정]

팩스송신 리포트 및 팩스수신 리포트용 설정을 구성합니다.

➔ **팩스 사용 설명서**

### 결과 리포트 설정

[시스템메뉴/카운터] 키 > [리포트] > [결과알림설정]

항목	설명
<b>송신결과 리포트</b>	송신이 완료되면 송신 리포트를 자동으로 인쇄합니다.
이메일/폴더	이메일 또는 SMB/FTP 송신이 완료되면 송신결과 리포트를 자동으로 인쇄합니다. <b>값:</b> 설정 안함, 설정, 장애시에만
팩스	➔ <b>팩스 사용 설명서</b>
송신전 중지 리포트*1	작업이 송신되기 전에 취소되는 경우 송신결과 리포트를 인쇄합니다. <b>값:</b> 설정 안함, 설정
수신자 표시 형식*1	송신결과 리포트의 수신자 표시 형식을 선택합니다. <b>값:</b> 이름 또는 수신처, 이름 및 수신처
팩스수신 결과알림	➔ <b>팩스 사용 설명서</b>
종료알림방법	전송된 이미지를 작업종료 알림에 첨부합니다. <b>값:</b> 화상 미첨부, 화상 첨부

\*1 이 기능은 "메일/폴더송신" 및 "팩스"가 [설정 안함]으로 설정되면 표시되지 않습니다.

## 이력송신

[시스템메뉴/카운터] 키 > [리포트] > [이력송신]

항목	설명
이력송신	지정한 수신처로 이력을 수동으로 전송할 수도 있습니다.
자동송신	<p>작업 이력이 일정 건수가 되면, 지정된 수신처로 자동으로 송신합니다.</p> <p><b>값: 설정 안함, 설정</b></p> <p> <b>주</b></p> <p><b>[설정]</b>을 선택하는 경우 작업 내역 수를 지정하십시오. 설정 범위는 1 ~ 16 사이입니다.</p>
수신처	작업 이력이 보내지는 수신처를 설정합니다. 이메일 주소만을 설정할 수 있습니다.
작업이력 제목	<p>이메일로 작업 이력을 보낼 때 자동으로 입력되는 제목을 설정합니다.</p> <p><b>값: 최대 60자</b></p>
개인 정보	<p>작업 이력에 개인정보를 포함할지 여부를 선택합니다.</p> <p><b>값: 이하를 포함, 제외</b></p>

## 사용자정보

[시스템메뉴/카운터] 키 > [사용자정보]

로그인한 사용자의 정보를 확인하고 일부 정보를 편집할 수 있습니다.

▶ [사용자관리 활성화하기 \(9-3 페이지\)](#)

## 카세트/수동급지대 설정

카세트 및 수동급지대의 용지 크기 및 용지 종류를 선택합니다.

### 카세트 1 (2)

[시스템메뉴/카운터] 키 > [카세트/MP 수 동급지대 설정] > [카세트 1 (2)]

카세트 1 및 2의 용지크기 및 용지종류를 선택합니다.

선택 항목		선택 가능한 크기/종류
용지크기	A계/B계	A계/B계 정형 크기 중에서 선택합니다. <b>값: A4, A5-R, A5, A6, B5, B6, Folio, 216 × 340 mm</b>
	인치계	인치계 정형 크기 중에서 선택합니다. <b>값: Letter, Legal, Statement-R, Executive, Oficio II</b>
	기타	특수 정형크기와 사용자 지정 크기 중에서 선택합니다. <b>값: 16K, ISO B5, 사용자*1</b>
용지 종류*2		용지 종류를 선택합니다. <b>값: 보통지(60 ~ 105 g/m<sup>2</sup>), 갠지, 얇은용지(60 ~ 163 g/m<sup>2</sup>), 재생시, 프리프린트*3, 본드지, 컬러용지, 펀치용지*3, 레터헤드*3, 두꺼운용지(106 ~ 163 g/m<sup>2</sup>), 고급용지, 사용자 1 ~ 8</b>

\*1 사용자 정의 용지 크기는 각 카세트에 대하여 설정됩니다.

➔ [사용자 용지 크기등록 \(8-13 페이지\)](#)

\*2 보통지 이외의 용지 종류로 변경하려면 다음을 참조하십시오.

➔ [용지종류설정 \(8-15 페이지\)](#)

카세트에 적재할 수 없는 용지 무게를 용지 종류에 설정하면 해당 용지 종류가 나타나지 않습니다.

\*3 프리프린트 또는 펀치용지나 레터헤드에 인쇄하려면 다음을 참조하십시오.

➔ [특정용지의 동작설정 \(8-14 페이지\)](#)



## 수동급지대

[시스템메뉴/카운터] 키 > [카세트/수동급지대 설정] > [수동급지대]

수동급지대의 용지 크기 및 종류를 선택합니다.

항목		설명
용지크기	A계/B계	A계/B계 정형 크기 중에서 선택합니다. <b>값:</b> A4, A5-R, A5, A6, B5, B6, Folio, 216 × 340 mm
	인치계	인치계 정형 크기 중에서 선택합니다. <b>값:</b> Letter, Legal, Statement-R, Statement, Executive, Oficio II
	기타	특수 정형크기와 사용자 지정 크기 중에서 선택합니다. <b>값:</b> 16K, ISO B5, 봉투 #10, 봉투 #9, 봉투 #6, 봉투 Monarch, 봉투 DL, 봉투 C5, Hagaki(엽서), Oufuku hagaki(왕복엽서), 양형 4, 양형 2, 사용자*1
용지종류*2		용지 종류를 선택합니다. <b>값:</b> 보통지(60 ~ 105 g/m <sup>2</sup> ), 갠지, 투명지, 얇은용지(60 ~ 220 g/m <sup>2</sup> ), 라벨지, 재생지, 프리프린트*3, 본드지, 엽서, 컬러용지, 펀치용지*3, 레터헤드*3, 봉투, 두꺼운용지(106 ~ 220 g/m <sup>2</sup> ), 가공지, 고급용지, 사용자 1 ~ 8

\*1 사용자 용지 크기를 지정하는 방법은 부분을 참조하십시오.

➔ [사용자 용지 크기등록 \(8-13 페이지\)](#)

\*2 보통지 이외의 용지 종류로 변경하려면 다음을 참조하십시오.

➔ [용지종류설정 \(8-15 페이지\)](#)

\*3 프리프린트 또는 펀치용지나 레터헤드에 인쇄하려면 다음을 참조하십시오.

➔ [특정용지의 동작설정 \(8-14 페이지\)](#)

## 공통

전반적인 기기 작동을 구성합니다.

### 초기화면

[시스템메뉴/카운터] 키 > [공통] > [초기화면]

항목	설명
초기화면	시동 후에 바로 표시되는 화면(초기화면)을 선택합니다. 값: 홈, 복사, 송신, 팩스 작업박스, 외부메모리, F-코드 박스, 폴링 박스, 즐겨찾기, 상태

### 부저설정



[시스템메뉴/카운터] 키 > [공통] > [부저설정]



항목	설명
부저음	기기 작동 중에 사용할 부저음 옵션을 설정합니다.
조작 확인음	제어판 및 터치 패널 키를 선택하면 소리가 납니다. 값: 설정 안함, 설정
정상 종료음	인쇄 작업을 정상적으로 완료할 때 소리가 납니다. 값: 설정 안함, 설정, 팩스 수신 전용
준비 종료음	예열이 완료되면 소리가 납니다. 값: 설정 안함, 설정
주의음	오류 발생 시 소리가 납니다. 값: 설정 안함, 설정
USB 키보드	키 누름 확인음이 납니다. 값: 설정 안함, 설정
팩스스피커 음량	▶ 팩스 사용 설명서
팩스모니터 음량	▶ 팩스 사용 설명서

## 원고 설정

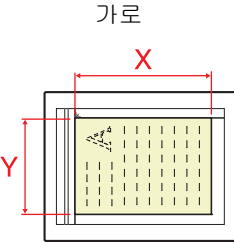
[시스템메뉴/카운터] 키 > [공통] > [원고 설정]

원고 관련 설정을 구성합니다.

항목	설명
사용자원고 크기등록	<p>자주 사용하는 사용자 원고 크기를 설정할 수 있습니다. 원고 크기를 선택하는 화면에 사용자 정의 크기 옵션이 표시됩니다.</p> <p><b>값</b> A계/B계 X: 50~356 mm(1 mm 간격) Y: 50~216 mm(1 mm 간격) 인치계 X: 1.97~14.02"(0.01" 간격) Y: 1.97~8.50"(0.01" 간격) X=길이, Y=폭</p> <div style="text-align: center;">  <p>가로 X Y</p> </div>
원고자동검지(DP)	원고이송장치의 원고 자동 감지 사용 여부를 선택합니다.
자동검지	<p>원고 크기 자동 감지를 사용할지 여부를 선택합니다.</p> <p><b>값: 설정 안함, 설정</b></p>
장비의 시스템	<p>원고 크기 감지 단위로 A계/B계 또는 인치계를 선택합니다.</p> <p><b>값: A계/B계, 인치계</b></p>
Legal/Oficioll/ 216 x 340 mm	<p>Legal, Oficioll and 216 x 340 mm는 거의 동일한 크기이므로 자동 감지에서는 이들 중 하나를 선택합니다.</p> <p><b>값: Legal, Oficioll, 216 x 340 mm</b></p> <p> 주 [측정 체계]가 [A계/B계]로 지정되면 이 기능은 표시되지 않습니다.</p>



항목	설명
원고크기 초기값	<p>원고크기 초기값을 설정합니다.</p> <p><b>값</b>  <b>A계/B계: A4, A5, A6, B5, B6</b>  <b>인치계: Letter, Statement, Executive</b>  <b>기타: 16K</b></p> <p> <b>주</b>                      [자동검지]가 [설정]으로 지정되어 있으면 이 기능은 표시되지 않습니다.</p>
원고크기 초기값(판)	<p>원고판에 장착한 원고의 초기 크기를 선택하십시오.</p> <p>[설정 안함]을 선택한 경우 각 작업을 처리하기 전에 확인 메시지가 표시됩니다.</p> <p><b>값</b>  <b>설정 안함</b>  <b>A계/B계: A4, A5, A6, B5, B6</b>  <b>인치계: Letter, Statement, Executive</b>  <b>기타: 16K</b></p> <p> <b>주</b>                      [자동검지]가 [설정 안함]으로 지정되면 이 기능은 표시되지 않습니다.</p>

## 용지 설정

[시스템메뉴/카운터] 키 > [공통] > [용지 설정]

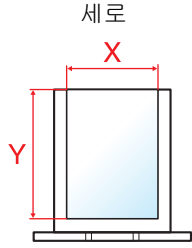
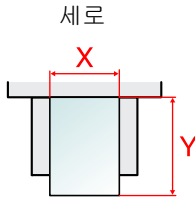
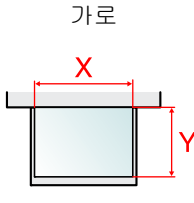
용지 관련 설정을 구성합니다.

항목	설명
<b>사용자 용지 크기등록</b>	자주 사용하는 사용자 용지 크기를 설정합니다. 각 급지단에 하나의 사용자 정의 용지 크기가 설정됩니다. 용지 크기를 선택하는 화면에 사용자 정의 크기 옵션이 표시됩니다.
<b>카세트1 크기</b>	카세트 1에 사용할 사용자 정의 용지 크기를 등록합니다. 값 <b>A계/B계</b> <b>X: 105~216 mm(1 mm 간격)</b> <b>Y: 148~356 mm(1 mm 간격)</b> 인치계 <b>X: 4.13~8.50"(0.01" 간격)</b> <b>Y: 5.83~14.02"(0.01" 간격)</b> X=길이, Y=폭 <div style="text-align: center;">  <p>세로</p> </div>
<b>카세트 2 크기</b>	카세트 2에 사용할 사용자 용지 크기를 등록합니다. 값 <b>A계/B계</b> <b>X: 105~216 mm(1 mm 간격)</b> <b>Y: 148~356 mm(1 mm 간격)</b> 인치계 <b>X: 4.13~8.50"(0.01" 간격)</b> <b>Y: 5.83~8.50"(0.01" 간격)</b>
<b>수동급지대 크기</b>	수동급지대에 사용할 사용자 용지 크기를 등록합니다. 값 <b>A계/B계</b> <b>X: 70~216 mm(1 mm 간격)</b> <b>Y: 148~356 mm(1 mm 간격)</b> 인치계 <b>X: 2.76~8.50"(0.01" 간격)</b> <b>Y: 5.83~14.02"(0.01" 간격)</b> X=길이, Y=폭 <div style="display: flex; justify-content: space-around; align-items: center;"> <div style="text-align: center;">  <p>세로</p> </div> <div style="text-align: center;">  <p>가로</p> </div> </div>

항목	설명
용지종류설정	각 용지 종류의 무게를 선택합니다. 사용자 1~8의 경우, 양면 인쇄와 용지 종류 이름에 대한 설정을 변경할 수 있습니다. ▶ <a href="#">용지종류설정 (8-15 페이지)</a>
우선급지단	우선급지단을 선택하십시오. <b>값:</b> 카세트 1 (2), 수동급지대  주 [카세트 2]는 옵션 급지대가 설치된 경우 표시됩니다.
용지선택	기본 용지 선택 방법을 설정합니다. <b>값</b> 자동: 원고와 같은 크기의 용지를 장착한 카세트를 자동으로 선택합니다. 우선급지단: "우선 급지단"의 초기설정에 의해 지정된 급지단을 선택합니다.
자동용지종류(컬러)	용지선택에서 [자동]을 선택하면 자동 용지 동작설정에 대해 기본 용지 종류를 선택합니다. [보통지]가 선택된 경우 지정 크기로 적재된 보통지의 급지단이 선택됩니다. 지정 크기로 적재된 임의의 용지 종류의 급지단에 대해 [모든용지종류]를 선택합니다. <b>값:</b> 모든용지종류, 보통지, OHP필름, 갠지, 얇은용지, 라벨지, 재생지, 프리프린트, 본드, 엽서, 컬러, 편치용지, 레터헤드, 봉투, 두꺼운용지, 가공지, 고급용지, 사용자 1~8
자동용지종류(흑백)	
용지 설정 메시지 표시 카세트 1 (2) 수동급지대	새 용지가 각 카세트에 대하여 설정될 때 용지 설정 확인 화면을 표시할지 여부를 설정합니다. <b>값:</b> 설정 안함, 설정  주 [카세트 2]는 옵션 급지대가 설치된 경우 표시됩니다.

**용지종류설정**

다음 용지 종류 및 용지 무게 조합을 사용할 수 있습니다.

용지 무게	무게(g/m <sup>2</sup> )	용지 무게	무게(g/m <sup>2</sup> )
가벼움	52 g/m <sup>2</sup> ~ 59 g/m <sup>2</sup>	무거움 1*1	106 g/m <sup>2</sup> ~ 135 g/m <sup>2</sup>
보통 1	60 g/m <sup>2</sup> ~ 74 g/m <sup>2</sup>	무거움 2*1	136 g/m <sup>2</sup> ~ 163 g/m <sup>2</sup>
보통 2	75 g/m <sup>2</sup> ~ 90 g/m <sup>2</sup>	무거움 3*1	164 g/m <sup>2</sup> ~ 220 g/m <sup>2</sup>
보통 3	91 g/m <sup>2</sup> ~ 105 g/m <sup>2</sup>	매우 무거움*1	OHP필름

\*1 처리 속도는 정상 모드보다 느려집니다.

각 용지 종류의 기본 무게가 표시되어 있습니다.

용지종류	초기값	용지종류	초기값
보통지	보통 2	컬러	보통 2
겉지	보통 3	펀치용지	보통 2
얇은용지	무거움 1	레터헤드	보통 2
라벨지	무거움 1	봉투	무거움 2
재생지	보통 2	두꺼운 용지	무거움 2
프리프린트	보통 2	고급용지	보통 2
본드	보통 3	가공지	무거움 1
엽서	무거움 3	사용자 1 ~ 8	보통 2

사용자 1~8의 경우, 양면 인쇄와 용지 종류 이름에 대한 설정을 변경할 수 있습니다.

항목		설명
양면 인쇄	허가	양면 인쇄할 수 있습니다.
	금지	양면 인쇄할 수 없습니다.
이름		사용자 지정1~8의 이름을 변경합니다. 이름은 16자를 초과해서는 안 됩니다. 수동금지대의 용지 종류를 선택하면 변경 후의 이름이 표시될 것입니다. ▶ <a href="#">문자 입력 방식 (11-8 페이지)</a>

## 기능초기값

[시스템메뉴/카운터] 키 > [공통] > [기능초기값]

항목	설명
파일형식	송신할 파일 종류의 초기값을 선택합니다. <b>값:</b> PDF, 고압축 PDF, TIFF, JPEG, XPS, OpenXPS
원고장착 방향	원고장착 방향의 초기값을 설정합니다. <b>값:</b> 상단을 안쪽, 상단을 위쪽
소트	소트의 기본값을 선택합니다. <b>값:</b> 설정 안함, 설정
파일분할	파일 분할 설정의 초기값을 선택합니다. <b>값:</b> 설정 안함, 페이지마다
해상도	스캔 해상도의 초기값을 선택합니다. <b>값:</b> 600×600dpi, 400×400dpi Ultra Fine, 300×300dpi, 200×400dpi Super Fine, 200×200dpi Fine, 200×100dpi Normal
컬러선택(복사)	기본 복사 컬러 모드 설정을 지정합니다. <b>값:</b> 풀컬러, 흑백
원고화질(송신/보존)	문서 스캔을 위한 컬러 모드의 초기값을 선택합니다. <b>값:</b> 풀컬러, 그레이스케일, 흑백
원고화질(복사)	복사에 사용할 원고 문서 종류의 초기값을 설정합니다. <b>값:</b> 문자+사진, 사진, 문자, 그래픽/지도, 프린터 출력
원고화질(송신/보존)	송신/복사에 사용할 원고 문서 종류의 초기값을 설정합니다. <b>값:</b> 문자+사진, 사진, 문자, 문자(OCR용), 밝은 문자/선  주 [문자(OCR용)]는 "컬러선택"이 [흑백]으로 지정된 경우에만 사용할 수 있습니다.
바탕색조정(복사)	바탕색조정(복사)의 초기값을 설정합니다. <b>값:</b> 설정 안함, 수동(진하게 5)
바탕색조정(송신/보존)	바탕색조정(송신/보존)의 초기값을 설정합니다. <b>값:</b> 설정 안함, 수동(진하게 5)
EcoPrint	EcoPrint 초기값을 선택합니다. <b>값:</b> 설정 안함, 설정
빈 페이지 생략(복사)	빈 페이지 생략(복사) 설정의 초기값을 선택합니다. <b>값:</b> 설정 안함, 설정
빈 페이지 생략(송신/보존)	빈 페이지 생략(송신/보존) 설정의 초기값을 선택합니다. <b>값:</b> 설정 안함, 설정
팩스송신 해상도	▶ 팩스 사용 설명서
축소/확대	원고를 설정한 후 용지크기/송신크기가 변경된 경우, 확대/축소된 초기상태를 선택합니다. <b>값:</b> 100%, 자동
연속 스캔(복사)	연속 스캔(복사) 초기값을 설정합니다. <b>값:</b> 설정 안함, 설정
연속 스캔(팩스)	▶ 팩스 사용 설명서
연속 스캔(송신/보존)	연속 스캔(송신/보존) 초기값을 설정합니다. <b>값:</b> 설정 안함, 설정



항목	설명
문서명 입력	작업에 자동으로 입력되는 이름(초기값)을 설정합니다. 날짜 및 시간, 작업번호 등과 같은 추가 정보도 설정할 수 있습니다. <b>값</b> 문서명: 최대 32자까지 입력할 수 있습니다. 부가정보: 없음, 일시, 작업번호, 작업번호 & 일시, 일시 & 작업번호
이메일 제목/본문	이메일을 사용하여 스캔한 원고를 전송할 때 자동으로 입력되는 제목과 본문(제목 및 본문의 초기값)을 설정합니다. <b>값</b> 제목: 최대 60자까지 입력할 수 있습니다. 본문: 최대 500자까지 입력할 수 있습니다.
FTP암호송신	전송 중 문서 암호화의 초기값을 설정합니다. <b>값: 설정 안함, 설정</b>  <b>주</b> 이 설정은 보안 설정 "SSL" 설정이 [설정]인 경우에 표시됩니다.
JPEG/TIFF 인쇄방법	JPEG 또는 TIFF 파일 인쇄 시, 해상크기(해상도)를 선택합니다. <b>값: 용지크기, 해상 해상도 그대로, 인쇄 해상도</b>
XPS인쇄 크기조정	XPS인쇄 크기조정 기능의 초기값을 설정합니다. <b>값: 설정 안함, 설정</b>
상세 설정	—
인쇄 품질	이미지 전송 및 보존 시 적용할 파일 형식을 선택할 때 화질 조정 범위의 초기값을 설정합니다. <b>값: 1 저화질(고압축), 2, 3, 4, 5 고화질(저압축)</b>
PDF/A	이미지 전송 및 보존 시 적용할 파일 형식을 선택할 때 PDF/A의 초기값을 설정합니다. <b>값: 설정 안함, PDF/A-1a, PDF/A-1b</b>
고압축 PDF	고압축 PDF 파일에 대한 품질 설정 초기값을 설정합니다. <b>값: 압축률 우선, 표준, 화질우선</b>
빈 페이지 감지 수준(복사)	빈 페이지 감지 수준(복사) 설정의 초기값을 선택합니다. <b>값: 낮게, 중간, 높게</b>
빈 페이지 감지 수준(송신/보존)	빈 페이지 감지 수준(송신/보존) 설정의 초기값을 선택합니다. <b>값: 낮게, 중간, 높게</b>

## 부수제한

[시스템메뉴/카운터] 키 > [공통] > [부수제한]

항목	설명
부수제한	한 번에 만들 수 있는 부수를 제한합니다. <b>값: 1 ~ 999부.</b>

## 장애처리설정

[시스템메뉴/카운터] 키 > [공통] > [장애처리설정]

장애 발생 시 해당 작업을 계속할 것인지 또는 취소할 것인지를 선택합니다.

항목	설명
양면장애	선택한 용지 크기 및 용지 종류에서 양면 인쇄를 할 수 없을 경우 처리 방법을 설정합니다. <b>값</b> 단면: 단면으로 인쇄됩니다. 표시 장애: 인쇄 취소 오류 메시지가 표시됩니다.
용지매칭장애	카세트나 수동급지대를 지정하여 컴퓨터에서 인쇄하는 동안에 선택된 용지 크기 또는 용지 종류가 지정 급지원에 적재된 용지 크기 또는 용지 종류와 일치하지 않을 때 처리 방법을 설정합니다. <b>값</b> 무시: 설정이 무시되고 해당 작업이 인쇄됩니다. 표시 장애: 인쇄 취소 오류 메시지가 표시됩니다.

## 컬러 토너 없을 때 인쇄

[시스템메뉴/카운터] 키 > [공통] > [컬러 토너 없을 때 인쇄]

항목	설명
컬러 토너 없을때 인쇄	컬러 토너가 소진되는 경우에 인쇄를 금지할 것인지 아니면 흑백 인쇄 설정을 사용할 것인지를 선택합니다. <b>값</b> : 인쇄 안함, 모두 흑백으로 인쇄한다

## 입력길이단위

[시스템메뉴/카운터] 키 > [공통] > [입력길이단위]

항목	설명
입력길이단위	용지 크기 단위로 미터 또는 인치를 선택합니다. <b>값</b> : mm, inch

## 토너 부족 경고

[시스템메뉴/카운터] 키 > [공통] > [토너 부족 경고]

항목	설명
토너 부족 경고	토너가 소진되어 가면 토너를 주문할 시점을 관리자에게 알려주도록 토너 잔량을 설정합니다. 이 알림은 이벤트 리포트, 상태 모니터, SNMP 트랩에 사용됩니다. <b>값</b> : 설정 안함, 설정  주 [설정]을 선택하는 경우 경고할 토너 잔량을 설정하십시오. 설정 범위는 5 ~ 100%(1% 간격) 사이입니다.

## 키보드 배열

[시스템메뉴/카운터] 키 > [공통] > [키보드 배열]

항목	설명
키보드 배열	문자 입력에 사용되는 터치 패널 키보드의 레이아웃을 변경합니다. <b>값:</b> QWERTY, QWERTZ, AZERTY

## USB 키보드 종류

[시스템메뉴/카운터] 키 > [공통] > [USB 키보드 종류]

항목	설명
USB 키보드 종류	사용하고자 하는 USB 키보드의 종류를 선택합니다. <b>값:</b> US 키보드, US 키보드(유로화 지원), 프랑스어, 독일어

## SD 카드 포맷

[시스템메뉴/카운터] 키 > [공통] > [SD 카드 포맷]

SD/SDHC 메모리 카드를 포맷합니다.

새 SD카드를 본 기기에서 사용하려면 먼저 포맷해야 합니다.

### ☑ 중요

포맷하면 사용된 SD카드를 포함하여 저장 장치의 기존 데이터가 모두 삭제됩니다.

## 상태/이력 표시

[시스템메뉴/카운터] 키 > [공통] > [상태/이력 표시]

항목	설명
상태/이력 표시	상태/이력의 표시 방식을 설정합니다.
작업 상세 상태 표시	<b>값:</b> 전체 표시, 내 작업만, 전체 숨김
작업 이력 표시	<b>값:</b> 전체 표시, 내 작업만, 전체 숨김
팩스 기록 표시	<b>값:</b> 전체 표시, 전체 숨김

## 전원 끄기 메시지 표시

[시스템메뉴/카운터] 키 > [공통] > [전원 끄기 메시지 표시]

항목	설명
전원 끄기 메시지 표시	전원 공급이 중단될 때 확인 메시지의 표시 여부 모드를 설정합니다. <b>값:</b> 설정 안함, 설정

## 홈

[시스템메뉴/카운터] 키 > [홈]

홈 화면의 설정을 구성합니다.

▶ [홈 화면 편집하기 \(2-13 페이지\)](#)

## 복사

[시스템메뉴/카운터] 키 > [복사]

복사 기능에 관한 설정을 구성합니다.

항목	설명
자동용지 동작설정	<p>용지 선택에서 [자동]이 선택된 경우, 확대/축소 변경 시 용지 크기 선택 방법을 설정합니다.</p> <p><b>값</b></p> <p>최적크기: 원고의 크기와 현재 축소/확대에 기초하여 용지를 선택합니다.</p> <p>원고 크기와 같음: 축소/확대와 상관없이, 원고의 크기에 맞는 용지를 선택합니다.</p>
자동배울우선	<p>원고와 다른 크기의 금지원이 선택될 경우, 자동 줌(축소/확대)을 실행할지 여부를 선택합니다.</p> <p><b>값: 설정 안함, 설정</b></p>
DP 읽기 동작	<p>원고이송장치를 사용하는 경우 원고이송장치에 스캔 작업을 선택하십시오.</p> <p><b>값</b></p> <p>속도우선: 스캔 속도에 우선순위를 둡니다.</p> <p>화질우선: 화질에 우선순위를 둡니다. 스캔 속도는 약간 늦어집니다.</p>
원고판 스캔 동작	<p>원고판을 사용하는 경우 원고판의 스캔 동작을 선택하십시오.</p> <p><b>값</b></p> <p>속도우선: 스캔 속도에 우선순위를 둡니다.</p> <p>화질우선: 화질에 우선순위를 둡니다. 스캔 속도는 약간 늦어집니다.</p>

## 송신

[시스템메뉴/카운터] 키 > [송신]

송신 기능에 관한 설정을 구성합니다.

항목	설명
송신전 수신처 확인	송신 작업을 수행할 때, [복사/시작] 키를 누르면 수신처 확인 화면이 표시됩니다.*1 <b>값:</b> 설정 안함, 설정
신규수신처 입력확인	신규 수신처 추가 시, 입력 확인 화면을 표시하여 입력된 수신처를 확인합니다.*1 <b>값:</b> 설정 안함, 설정
송신전달	이미지 전송 시 원고를 다른 수신처로 송신하고 저장할 것인지 여부를 설정합니다.
전송	원고 전송 규칙을 설정합니다. <b>값:</b> 설정 안함, 설정  주 [설정]을 선택하는 경우 [FAX], [이메일],[폴더(SMB)],[폴더(FTP)] 중에서 전송 규칙을 선택하십시오.
수신처	원고가 전달될 대상을 설정합니다. 수신처를 하나만 설정할 수 있습니다. 설정된 주소를 확인하여 편집할 수 있습니다. 수신처를 등록하려면 다음 단계를 따르십시오. <ul style="list-style-type: none"> <li>• 주소장</li> <li>• 확장 주소장</li> <li>• 주소 입력(메일)</li> <li>• 주소 입력(폴더)</li> </ul> <b>▶ <a href="#">수신처 지정하기 (5-33 페이지)</a></b>
컬러TIFF 압축방식	본 기기에서 취급하는 TIFF 이미지의 압축 방법을 선택합니다. <b>값:</b> TIFF V6, TTN2
초기화면	이 절차를 사용하여 [송신] 키를 선택할 때 표시되는 초기화면을 설정할 수 있습니다. <b>값:</b> 수신처, 주소장, 확장주소장, 원터치키
신규 수신처 입력	수신처를 직접 입력하는 것을 허용할지 선택합니다. <b>값:</b> 금지, 허가*1
재수신처	송신 화면에서 [재송신]의 사용을 허용할지 여부를 선택합니다.*1 <b>값:</b> 금지, 허가

\*1 팩스 송신 시에도 적용됩니다.

## 문서박스

[시스템메뉴/카운터] 키 > [문서박스]

작업박스, F-코드 박스 및 폴링박스와 관련된 설정을 구성합니다.

항목	설명
F-코드 박스	▶ <a href="#">팩스 사용 설명서</a>
작업박스	작업박스에 관한 설정을 구성합니다.
퀵복사 작업보유수	박스의 여유 공간을 유지하기 위해 최대 작업보유 수를 설정할 수 있습니다. 값: 0 ~ 300 사이의 숫자  주 0이 설정되면 퀵복사를 사용할 수 없습니다.
일시보존 문서의 자동삭제	프라이빗 프린트, 퀵복사 또는 시험인쇄 후 보류와 같이 작업박스에서 임시로 저장된 문서가 지정 시간 동안 저장되었다가 자동으로 삭제되도록 지정하는 설정입니다. 값: 설정 안함, 1시간, 4시간, 1일, 1주간  주 이 기능은 기능이 설정된 후에 저장된 문서에 대해 유효합니다. 이 기능 설정과 관계없이 전원 스위치가 꺼질 때 임시 문서는 삭제됩니다.
폴링 박스	▶ <a href="#">팩스 사용 설명서</a>

## 팩스

[시스템메뉴/카운터] 키 > [팩스]

팩스 관련 설정을 구성합니다.

▶ [팩스 사용 설명서](#)

## 주소장/원터치키

### 주소장

[시스템메뉴/카운터] 키 > [주소장/원터치] > [주소장]

주소장의 설정을 구성합니다.

▶ [수신처 추가하기\(주소장\) \(3-20 페이지\)](#)

### 원터치키

[시스템메뉴/카운터] 키 > [주소장/원터치키] > [원터치키]

원터치키 설정을 구성합니다.

▶ [원터치키에 수신처 추가하기\(원터치키\) \(3-26 페이지\)](#)

## 주소장 초기화면

[시스템메뉴/카운터] 키 > [주소장/원터치] > [주소장 초기화면]

항목	설명
표시순서	주소장 표시순서의 초기상태를 설정합니다. <b>값:</b> 번호, 이름
주소장	외부 주소장 표시순서의 초기상태를 설정합니다.

## 리스트인쇄

[시스템메뉴/카운터] 키 > [주소장/원터치] > [리스트인쇄]

▶ 팩스 사용 설명서

## 사용자/부문관리

[시스템메뉴/카운터] 키 > [사용자/부문관리]

본체 관리와 관련된 설정을 구성합니다.

▶ [사용자관리 기능 개요 \(9-2 페이지\)](#)

[작업 부문관리 개요 \(9-28 페이지\)](#)

[불분명 사용자 설정 \(9-42 페이지\)](#)





## 프린터

### [시스템메뉴/카운터] 키 > [프린터]

컴퓨터에서 인쇄하면 설정은 일반적으로 어플리케이션 소프트웨어 화면에서 지정됩니다. 하지만 다음 설정은 본 기기를 최적화하기 위한 초기값 구성에 사용할 수 있습니다.

항목	설명
에뮬레이션	<p>에뮬레이션을 선택하여 다른 기종의 프린터에 중점을 둔 명령어로 이 기기를 작동합니다.</p> <p><b>값: PCL6, KPDL, KPDL(자동)</b></p> <p> 주</p> <p>[KPDL(자동)]을 선택한 경우, "대체 에뮬레이션"도 설정하십시오.</p> <p>[KPDL] 또는 [KPDL(Auto)]를 선택한 경우, "KPDL 장애리포트"도 설정하십시오.</p>
대체 에뮬레이션	<p>[KPDL(Auto)]를 에뮬레이션 모드로 선택했을 때 인쇄할 데이터에 따라 자동으로 KPDL과 다른 에뮬레이션 모드(대체 에뮬레이션) 사이에서 전환할 수 있습니다.</p> <p><b>값: PCL6</b></p>
KPDL 장애리포트	<p>KPDL 에뮬레이션 모드에서 인쇄 중에 장애가 발생했을 때 해당 장애 리포트의 출력 여부를 설정합니다.</p> <p><b>값: 설정 안함, 설정</b></p>
컬러설정	<p>리포트를 컬러 또는 흑백으로 인쇄할 것인지의 여부를 선택할 수 있습니다.</p> <p><b>값: 컬러, 흑백</b></p>
EcoPrint	<p>EcoPrint는 인쇄 시 토너의 소모량을 절약합니다. 희미한 인쇄가 문제되지 않는 테스트용 복사 에 권장되는 인쇄 모드입니다.</p> <p><b>값: 설정 안함, 설정</b></p>
A4/Letter공용	<p>인쇄 시 A4 크기와 Letter 크기를 같은 용지로 인식할지 여부를 선택합니다.</p> <p><b>값</b></p> <p><b>설정 안함: A4와 Letter는 동일한 크기로 간주되지 않습니다.</b></p> <p><b>설정: A4와 Letter가 동일한 크기로 간주됩니다. 기기는 급지단에 장착된 크기가 어느 쪽이든 해당 크기를 사용합니다.</b></p>
양면	<p>양면 모드에서 제본 방향을 선택합니다.</p> <p><b>값: 단면, 양면 긴면 철, 양면 짧은면 철</b></p>
부수	<p>1~999 사이의 범위에서 기본 부수를 설정합니다.</p> <p><b>값: 1 ~ 999부</b></p>
인쇄방향	<p>기본 방향을 [Portrait] 또는 [Landscape]로 설정합니다.</p> <p><b>값: Portrait, Landscape</b></p>
Wide A4	<p>이 설정을 설정으로 지정하면 A4 페이지(10피치에 78자) 및 Letter 크기 페이지(10피치에 80자)의 한 행에 인쇄할 수 있는 최대 문자 수를 늘릴 수 있습니다. 이 설정은 PCL6 에뮬레이션에만 적용됩니다.</p> <p><b>값: 설정 안함, 설정</b></p>
페이지고침 대기시간	<p>마지막 페이지에 인쇄할 데이터가 없다는 것을 알리는 정보가 없을 경우, 컴퓨터에서 인쇄 자료를 수신하기 때문에 기기가 기다려야 할 때도 있습니다. 사전 설정한 대기시간이 지나면 자동으로 용지를 인쇄합니다. 이 옵션의 범위는 5~495초 사이입니다.</p> <p><b>값: 5 ~ 495초(5 초 간격)</b></p>
LF Action	<p>기기에서 개행 코드(문자 코드 0AH) 수신 시 개행 동작을 설정합니다.</p> <p><b>값: LF Only, LF and CR, LF 무시</b></p>



항목	설명
CR Action	기기에서 문자 리턴 코드(문자 코드 0DH) 수신 시 문자 리턴 동작을 설정합니다. <b>값: CR Only, LF and CR, CR 무시</b>
작업명	프린터 드라이버에 지정된 작업명을 표시할지 여부를 설정하십시오. <b>값: 설정 안함, 설정</b>  주 [설정]을 선택하는 경우 표시될 작업명을 [작업명], [작업 번호 + 작업명] 또는 [작업명 + 작업번호] 중에서 선택하십시오.
사용자명	프린터 드라이버에 지정된 사용자명을 표시할지 여부를 설정하십시오. <b>값: 설정 안함, 설정</b>
수동금지대 우선	용지가 수동금지대에 장착되어 있으면 용지 금지에서 해당 수동금지대에 우선권을 주도록 지정할 수 있습니다. <b>값</b> 설정 안함: 프린터 드라이버 설정을 따릅니다. 자동금지: 프린터 드라이버에서 자동이 선택되고 수동금지대에 용지가 있는 경우 수동금지대에서 용지가 금지됩니다. 항상: 수동금지대에 용지가 있는 경우 프린터 드라이버의 설정에 관계없이 수동금지대에서 용지가 금지됩니다.
금지지정동작	컴퓨터에서 인쇄하는 동안 금지원과 용지 종류가 지정되면 금지 방식을 선택합니다. <b>값</b> 자동: 선택된 용지 크기 및 용지 종류와 일치하는 금지단을 검색합니다. 고정: 지정된 금지원에 적재된 용지에 인쇄합니다.
자동 카세트 변경	인쇄를 수행하는 동안 금지단에 용지가 떨어질 때 다음 동작을 선택합니다. <b>값: 설정 안함, 설정</b>  주 [설정 안함]을 선택하면 본체에서 "카세트 #에 다음 용지를 추가해 주세요" (#은 (#은 카세트 번호) 또는 "다음 용지를 수동금지대에 적재해 주십시오"가 표시되고 인쇄가 중지됩니다. 인쇄를 재개하려면 표시된 금지단에 용지를 적재하십시오. 다른 금지단에서 인쇄하려면 [용지 선택]을 선택하십시오. 원하는 금지단을 선택하십시오. [설정]을 선택하면 다른 카세트에 현재 사용 중인 카세트와 동일한 용지가 있는 경우 본 기기는 자동으로 인쇄를 계속 진행합니다.
해상도	인쇄에 사용할 해상도를 설정합니다. <b>값: 600 dpi, 1200 dpi</b>  주 프린터 드라이버에서 보내는 설정이 제어판 설정보다 우선적으로 적용됩니다.
광택 모드	광택 모드를 사용하면 인쇄 시 광택 효과가 증가합니다. 하지만 인쇄에 더 오랜 시간이 소요됩니다. <b>값: 설정 안함, 설정</b>  중요 용지 종류 설정으로 [라벨지]나 [OHP필름]을 선택하는 경우에는 광택 모드를 사용할 수 없습니다.  <a href="#">카세트/수동금지대 설정 (8-8 페이지)</a> 사용하는 용지에 따라 광택 모드에서 인쇄할 경우 용지가 말릴 수 있습니다. 용지 말림 현상을 줄이려면 더 두꺼운 용지를 사용해 보십시오.

## 시스템/네트워크

본체 시스템 설정을 구성합니다.

### 네트워크

[시스템메뉴/카운터] 키 > [시스템/네트워크] > [네트워크]

네트워크 설정을 구성합니다.

#### 호스트명

항목	설명
호스트명	기기의 호스트명을 확인합니다. Command Center RX에서도 호스트명을 변경할 수 있습니다.  <a href="#">기기 정보 변경하기 (2-56 페이지)</a>

#### Wi-Fi Direct 설정

Wi-Fi Direct를 설정합니다.



주

이 기능은 기기에서 무선 네트워크 기능을 사용하는 경우에 표시됩니다.

항목	설명
Wi-Fi Direct	Wi-Fi Direct의 사용 여부를 선택합니다. <b>값:</b> 설정 안함, 설정
장치명	장치명을 지정합니다.  주 <ul style="list-style-type: none"> <li>최대 32자까지 입력할 수 있습니다.</li> <li>이 기능은 [Wi-Fi Direct]가 [설정]으로 지정된 경우에 표시됩니다.</li> </ul>
IP주소	본 기기의 IP 주소를 확인합니다.  <a href="#">TCP/IP 설정 (8-28 페이지)</a>  주 <p>이 기능은 [Wi-Fi Direct]가 [설정]으로 지정된 경우에 표시됩니다.</p>
자동 연결 해제	Wi-Fi Direct를 통해 연결된 장치의 연결을 자동으로 해제합니다. <b>값:</b> 설정 안함, 설정  주 <ul style="list-style-type: none"> <li>[설정]을 선택하는 경우 자동 연결 해제까지의 대기 시간을 설정하십시오.</li> <li>이 기능은 [Wi-Fi Direct]가 [설정]으로 지정된 경우에 표시됩니다.</li> </ul>

#### Wi-Fi 설정



Wi-Fi를 설정합니다.



주

이 기능은 기기에서 무선 네트워크 기능을 사용하는 경우에 표시됩니다.

항목	설명
Wi-Fi	Wi-Fi의 사용 여부를 선택합니다. <b>값:</b> 설정 안함, 설정

항목	설명																				
설정	-																				
연결 상태	무선 LAN 상태를 확인합니다.																				
빠른 설정 마법사	<p>본체를 자동 무선 네트워크 설정을 지원하는 액세스 포인트에 연결하는 경우 간단설정을 통해 연결 설정을 구성할 수 있습니다.</p> <p> <b>주</b> [갱신]을 선택하면 이 목록이 다시 갱신됩니다. WEP를 사용하는 액세스 포인트에 연결하는 경우 [WEP 키 인덱스]를 선택한 후 WEP 키 인덱스를 선택합니다.</p>																				
사용가능 네트워크	본체에서 연결할 수 있는 액세스 포인트를 표시합니다.																				
WEP 키 인덱스	<p>액세스 포인트의 키 인덱스를 선택합니다.</p> <p><b>값: 0 ~ 3</b></p>																				
누름 버튼	<p>액세스 포인트가 누름 버튼 방식을 지원하는 경우 누름 버튼을 사용하여 무선 설정을 구성할 수 있습니다. 이 설정은 누름 버튼을 실행하고 액세스 포인트의 누름 버튼을 누르면 연결이 시작됩니다.</p> <p> <b>주</b> 누름 버튼 방식은 WPS만을 지원합니다.</p>																				
PIN 코드 방식(디바이스)	본체의 PIN 코드를 사용하여 연결을 시작합니다. 액세스 포인트에 PIN 코드를 입력하십시오. 본체의 PIN 코드는 자동으로 생성됩니다.																				
사용자 설정	무선 LAN의 상세 설정을 변경할 수 있습니다.																				
네트워크명(SSID)	<p>본체가 연결될 무선 LAN의 SSID(Service Set Identifier)를 설정합니다.</p> <p> <b>주</b> 최대 32자까지 입력할 수 있습니다.</p>																				
네트워크인증	<p>네트워크 인증 종류를 선택합니다.</p> <p><b>값: Open, WPA2/WPA-PSK, WPA2-PSK, WPA2/WPA-EAP, WPA2-EAP</b></p>																				
암호화	<p>암호화 방법을 선택합니다. 설정 값은 네트워크인증 설정에 따라 다릅니다.</p> <table border="1" style="width: 100%; border-collapse: collapse;"> <thead> <tr> <th style="background-color: #0056b3; color: white;">네트워크인증</th> <th colspan="2" style="background-color: #0056b3; color: white;">암호화</th> </tr> </thead> <tbody> <tr> <td rowspan="2">열기</td> <td>무효로 한다</td> <td>—</td> </tr> <tr> <td>WEP</td> <td>WEP 키: 최대 26자 WEP 키 인덱스: 0 ~ 3</td> </tr> <tr> <td>WPA2/WPA-PSK</td> <td colspan="2">데이터 암호화: AES, 자동 사전 공유 키: 최대 64자</td> </tr> <tr> <td>WPA2-PSK</td> <td colspan="2">데이터 암호화: AES, 자동 사전 공유 키: 최대 64자</td> </tr> <tr> <td>WPA2/WPA-EAP</td> <td colspan="2">데이터 암호화: AES, 자동</td> </tr> <tr> <td>WPA2-EAP</td> <td colspan="2">데이터 암호화: AES, 자동</td> </tr> </tbody> </table>	네트워크인증	암호화		열기	무효로 한다	—	WEP	WEP 키: 최대 26자 WEP 키 인덱스: 0 ~ 3	WPA2/WPA-PSK	데이터 암호화: AES, 자동 사전 공유 키: 최대 64자		WPA2-PSK	데이터 암호화: AES, 자동 사전 공유 키: 최대 64자		WPA2/WPA-EAP	데이터 암호화: AES, 자동		WPA2-EAP	데이터 암호화: AES, 자동	
네트워크인증	암호화																				
열기	무효로 한다	—																			
	WEP	WEP 키: 최대 26자 WEP 키 인덱스: 0 ~ 3																			
WPA2/WPA-PSK	데이터 암호화: AES, 자동 사전 공유 키: 최대 64자																				
WPA2-PSK	데이터 암호화: AES, 자동 사전 공유 키: 최대 64자																				
WPA2/WPA-EAP	데이터 암호화: AES, 자동																				
WPA2-EAP	데이터 암호화: AES, 자동																				

항목	설명
<b>TCP/IP 설정</b>	-
<b>TCP/IP</b>	TCP/IP 프로토콜을 사용할지 여부를 선택합니다. <b>값:</b> 설정 안함, 설정
<b>IPv4</b>	TCP/IP(IPv4)를 설정하여 네트워크에 연결합니다. 이 설정은 [TCP/IP]가 [설정]으로 지정된 경우에 사용할 수 있습니다.
<b>DHCP</b>	DHCP(IPv4) 서버의 사용 여부를 선택합니다. <b>값:</b> 설정 안함, 설정
<b>Auto-IP</b>	Auto-IP의 사용 여부를 선택합니다. <b>값:</b> 설정 안함, 설정
<b>IP주소</b>	IP 주소를 설정합니다. <b>값:</b> ###.###.###.###  주 DHCP가 [설정]으로 지정되는 경우 이 기능은 희미하게 표시되어 값을 입력할 수 없습니다.
<b>서브넷 마스크</b>	IP 서브넷 마스크를 설정합니다. <b>값:</b> ###.###.###.###  주 DHCP가 [설정]으로 지정되는 경우 이 기능은 희미하게 표시되어 값을 입력할 수 없습니다.
<b>Default Gateway</b>	IP 게이트웨이 주소를 설정합니다. <b>값:</b> ###.###.###.###  주 DHCP가 [설정]으로 지정되는 경우 이 기능은 희미하게 표시되어 값을 입력할 수 없습니다.

 **중요**

- **Auto-IP**를 설정하는 경우 [IP 주소]에 "0.0.0.0"을 입력하십시오.
- 설정을 변경한 후에 네트워크를 재시작하거나 기기를 껐다 다시 켜십시오.

항목	설명
IPv6	네트워크에 연결하도록 TCP/IP(IPv6)를 설정합니다. 이 설정은 [TCP/IP]가 [설정]으로 지정된 경우에 사용할 수 있습니다.
IPv6	IPv6의 사용 여부를 선택합니다. <b>값:</b> 설정 안함, 설정  주 [설정]을 선택하면 네트워크를 재시작한 후 [IP주소(링크로컬)]에 IP 주소가 표시됩니다.
수동설정	IP 주소, 접두사(prefix) 길이와 TCP/IP(IPv6)의 게이트웨이 주소를 수동으로 지정합니다. <b>값</b> <b>IP 주소(수동):</b> 128비트 주소는 각각 4개의 16진수로 구성된 8개의 그룹으로 표현됩니다. 각 그룹은 콜론(:)으로 구분됩니다. <b>프레픽스장: 0 ~ 128</b> <b>Default Gateway:</b> 128비트 주소는 각각 4개의 16진수로 구성된 8개의 그룹으로 표현됩니다. 각 그룹은 콜론(:)으로 구분됩니다.  주 <ul style="list-style-type: none"> <li>이 기능은 [IPv6]이 [설정]으로 지정된 경우에 표시됩니다.</li> <li>"Default Gateway"를 입력하려면 [RA(Stateless)]를 [설정 안함]으로 지정하십시오.</li> </ul>
RA(Stateless)	RA(Stateless) 사용 여부를 선택합니다. <b>값:</b> 설정 안함, 설정  주 <ul style="list-style-type: none"> <li>이 기능은 [IPv6]이 [설정]으로 지정된 경우에 표시됩니다.</li> <li>[설정]을 선택하면 네트워크를 재시작한 후 [IP주소(Stateless)]에 IP 주소가 표시됩니다.</li> </ul>
DHCP	DHCP(IPv6) 서버의 사용 여부를 선택합니다. <b>값:</b> 설정 안함, 설정  주 <ul style="list-style-type: none"> <li>이 기능은 [IPv6]이 [설정]으로 지정된 경우에 표시됩니다.</li> <li>[설정]을 선택하면 네트워크를 재시작한 후 [IP주소(Stateful)]에 IP 주소가 표시됩니다.</li> </ul>
네트워크 재가동	네트워크를 재시작합니다.

 **중요**

설정을 변경한 후에 네트워크를 재시작하거나 기기를 껐다 다시 켜십시오.

**유선 네트워크 설정**

유선 네트워크 설정을 구성합니다.

항목	설명
TCP/IP 설정	값 설정에 대한 자세한 내용은 다음을 참조하십시오.  <a href="#">TCP/IP 설정 (8-28 페이지)</a>
LAN 인터페이스	사용할 LAN 인터페이스의 설정을 지정합니다. <b>값:</b> 자동, 10BASE-Half, 10BASE-Full, 100BASE-Half, 100BASE-Full, 1000BASE-T

 **중요**

설정을 변경한 후에 네트워크를 재시작하거나 기기를 껐다 다시 켜십시오.

## Bonjour

항목	설명
프로토콜 설정	Bonjour의 사용 여부를 선택합니다. <b>값:</b> 설정 안함, 설정
사용가능 네트워크 (Wi-Fi Direct) <sup>*1</sup>	각 네트워크에 대하여 이 기능을 활성화할지 여부를 설정합니다. <b>값:</b> 무효로 한다, 유효로 한다
사용가능 네트워크(Wi-Fi) <sup>*1</sup>	
사용가능 네트워크 (유선 네트워크)	

\*1 이 기능은 기기에서 무선 네트워크 기능을 사용하는 경우에만 표시됩니다.





## IPSec





항목	설명
IPSec	IPSec을 사용하는 경우에 이 설정을 지정합니다. <b>값:</b> 설정 안함, 설정

## 프로토콜 설정

프로토콜 설정을 구성합니다.





항목	설명
<b>NetBEUI</b>	-
프로토콜 설정	NetBEUI를 사용하여 문서를 수신할지 여부를 선택합니다.*1 <b>값:</b> 설정 안함, 설정
사용가능 네트워크 (Wi-Fi Direct) <sup>*2</sup>	각 네트워크에 대하여 이 기능을 활성화할지 여부를 설정합니다. <b>값:</b> 무효로 한다, 유효로 한다
사용가능 네트워크(Wi-Fi) <sup>*2</sup>	
사용가능 네트워크 (유선 네트워크)	
주	 이 기능은 [프로토콜 설정]이 [설정]으로 지정된 경우에 표시됩니다.
<b>LPD</b>	-
프로토콜 설정	LPD를 사용하여 문서를 수신할지 여부를 선택합니다.*1 <b>값:</b> 설정 안함, 설정
사용가능 네트워크 (Wi-Fi Direct) <sup>*2</sup>	각 네트워크에 대하여 이 기능을 활성화할지 여부를 설정합니다. <b>값:</b> 무효로 한다, 유효로 한다
사용가능 네트워크(Wi-Fi) <sup>*2</sup>	
사용가능 네트워크 (유선 네트워크)	
주	 이 기능은 [프로토콜 설정]이 [설정]으로 지정된 경우에 표시됩니다.
<b>SMTP(메일송신)</b>	SMTP를 사용하여 이메일을 송신할지 여부를 선택합니다. <b>값:</b> 설정 안함, 설정
<b>POP3(메일수신)</b>	POP3를 사용하여 이메일을 수신할지 여부를 선택합니다. <b>값:</b> 설정 안함, 설정
<b>FTP 클라이언트(송신)</b>	FTP를 사용하여 문서를 송신할지 여부를 선택합니다. [설정]을 선택할 때 FTP 포트 번호를 설정합니다. 기본 포트 번호는 21입니다. <b>값:</b> 설정 안함, 설정 (포트 번호: 1-65535)



항목	설명
<b>FTP서버(수신)</b>	-
<b>프로토콜 설정</b>	FTP를 사용하여 문서를 수신할지 여부를 선택합니다.*1 <b>값:</b> 설정 안함, 설정
<b>사용가능 네트워크 (Wi-Fi Direct)*2</b>	각 네트워크에 대하여 이 기능을 활성화할지 여부를 설정합니다. <b>값:</b> 무효로 한다, 유효로 한다
<b>사용가능 네트워크(Wi-Fi)*2</b>	 주
<b>사용가능 네트워크 (유선 네트워크)</b>	이 기능은 [프로토콜 설정]이 [설정]으로 지정된 경우에 표시됩니다.
<b>SMB클라이언트(송신)</b>	SMB를 사용하여 문서를 송신할지 여부를 선택합니다. [설정]을 선택할 때 SMB 기본 포트 번호를 설정합니다. 기본 포트 번호는 445입니다. <b>값:</b> 설정 안함, 설정 (포트 번호: 1-65535)
<b>WSD스캔</b>	-
<b>프로토콜 설정</b>	WSD 스캔의 사용 여부를 선택합니다.*1 <b>값:</b> 설정 안함, 설정
<b>사용가능 네트워크 (Wi-Fi Direct)*2</b>	각 네트워크에 대하여 이 기능을 활성화할지 여부를 설정합니다. <b>값:</b> 무효로 한다, 유효로 한다
<b>사용가능 네트워크(Wi-Fi)*2</b>	 주
<b>사용가능 네트워크 (유선 네트워크)</b>	이 기능은 [프로토콜 설정]이 [설정]으로 지정된 경우에 표시됩니다.
<b>WSD인쇄</b>	-
<b>프로토콜 설정</b>	당사의 독점 웹 서비스를 사용할지 여부를 설정합니다. 강화된 WSD 웹 서비스는 WIA 드라이버, TWAIN 드라이버, 네트워크 팩스 드라이버에서 사용합니다.*1 <b>값:</b> 설정 안함, 설정
<b>사용가능 네트워크 (Wi-Fi Direct)*2</b>	각 네트워크에 대하여 이 기능을 활성화할지 여부를 설정합니다. <b>값:</b> 무효로 한다, 유효로 한다
<b>사용가능 네트워크(Wi-Fi)*2</b>	 주
<b>사용가능 네트워크 (유선 네트워크)</b>	이 기능은 [프로토콜 설정]이 [설정]으로 지정된 경우에 표시됩니다.
<b>DSM스캔</b>	DSM 스캔의 사용 여부를 선택합니다.*1 <b>값:</b> 설정 안함, 설정
<b>LDAP</b>	LDAP의 사용 여부를 선택합니다. <b>값:</b> 설정 안함, 설정
<b>SNMP</b>	-
<b>프로토콜 설정</b>	SNMP를 사용하여 통신할지 여부를 선택합니다.*1 <b>값:</b> 설정 안함, 설정
<b>사용가능 네트워크 (Wi-Fi Direct)*2</b>	각 네트워크에 대하여 이 기능을 활성화할지 여부를 설정합니다. <b>값:</b> 무효로 한다, 유효로 한다
<b>사용가능 네트워크(Wi-Fi)*2</b>	 주
<b>사용가능 네트워크 (유선 네트워크)</b>	이 기능은 [프로토콜 설정]이 [설정]으로 지정된 경우에 표시됩니다.

항목	설명
<b>SNMPv3</b>	
프로토콜 설정	SNMPv3을 사용하여 통신할 것인지 여부를 선택합니다.*1 <b>값:</b> 설정 안함, 설정
사용가능 네트워크 (Wi-Fi Direct)*2	각 네트워크에 대하여 이 기능을 활성화할지 여부를 설정합니다. <b>값:</b> 무효로 한다, 유효로 한다
사용가능 네트워크(Wi-Fi)*2	 주
사용가능 네트워크 (유선 네트워크)	이 기능은 [프로토콜 설정]이 [설정]으로 지정된 경우에 표시됩니다.
<b>HTTP</b>	
프로토콜 설정	HTTP를 사용하여 통신할지 여부를 선택합니다.*1 <b>값:</b> 설정 안함, 설정
사용가능 네트워크 (Wi-Fi Direct)*2	각 네트워크에 대하여 이 기능을 활성화할지 여부를 설정합니다. <b>값:</b> 무효로 한다, 유효로 한다
사용가능 네트워크(Wi-Fi)*2	 주
사용가능 네트워크 (유선 네트워크)	이 기능은 [프로토콜 설정]이 [설정]으로 지정된 경우에 표시됩니다.
<b>HTTPS</b>	
프로토콜 설정	HTTPS를 사용하여 통신할지 여부를 선택합니다.*1, *3 <b>값:</b> 설정 안함, 설정
사용가능 네트워크 (Wi-Fi Direct)*2	각 네트워크에 대하여 이 기능을 활성화할지 여부를 설정합니다. <b>값:</b> 무효로 한다, 유효로 한다
사용가능 네트워크(Wi-Fi)*2	 주
사용가능 네트워크 (유선 네트워크)	이 기능은 [프로토콜 설정]이 [설정]으로 지정된 경우에 표시됩니다.
<b>IPP</b>	
프로토콜 설정	IPP를 사용하여 문서를 수신할지 여부를 선택합니다. IPP 프로토콜을 사용하려면 Command Center RX의 보안 설정에 있는 IPP 시큐리티에서 [Not Secure(IPP&IPPS)]를 선택합니다.*1 <b>값:</b> 설정 안함, 설정
포트 번호	IPP 기본 포트 번호를 설정합니다. 기본 포트 번호는 631입니다. <b>값:</b> 1-32767  주 이 기능은 [프로토콜 설정]이 [설정]으로 지정된 경우에 표시됩니다.
사용가능 네트워크 (Wi-Fi Direct)*2	각 네트워크에 대하여 이 기능을 활성화할지 여부를 설정합니다. <b>값:</b> 무효로 한다, 유효로 한다
사용가능 네트워크(Wi-Fi)*2	 주
사용가능 네트워크 (유선 네트워크)	이 기능은 [프로토콜 설정]이 [설정]으로 지정된 경우에 표시됩니다.



항목	설명
<b>IPP over SSL</b>	-
프로토콜 설정	IPP over SSL의 사용 여부를 선택합니다.*1, *3 <b>값: 설정 안함, 설정</b>  주 [설정]을 선택하는 경우 SSL 인증서도 필요합니다. 기본 인증서는 본체 자체의 인증서입니다.  <b>Command Center RX User Guide</b>
포트 번호	IPP over SSL 기본 포트 번호를 설정합니다. 기본 포트 번호는 443입니다.*1 <b>값: 1-32767</b>  주 이 기능은 [프로토콜 설정]이 [설정]으로 지정된 경우에 표시됩니다.
사용가능 네트워크 (Wi-Fi Direct)*2	각 네트워크에 대하여 이 기능을 활성화할지 여부를 설정합니다. <b>값: 무효로 한다, 유효로 한다</b>
사용가능 네트워크(Wi-Fi)*2	 주
사용가능 네트워크 (유선 네트워크)	이 기능은 [프로토콜 설정]이 [설정]으로 지정된 경우에 표시됩니다.
<b>Raw Port</b>	-
프로토콜 설정	Raw Port를 사용하여 문서를 수신할지 여부를 선택합니다.*1 <b>값: 설정 안함, 설정</b>
사용가능 네트워크 (Wi-Fi Direct)*2	각 네트워크에 대하여 이 기능을 활성화할지 여부를 설정합니다. <b>값: 무효로 한다, 유효로 한다</b>
사용가능 네트워크(Wi-Fi)*2	 주
사용가능 네트워크 (유선 네트워크)	이 기능은 [프로토콜 설정]이 [설정]으로 지정된 경우에 표시됩니다.

항목	설명
<b>ThinPrint</b>	-
프로토콜 설정	ThinPrint의 사용 여부를 선택합니다.*1 *3 값: 설정 안함, 설정  주 이 기능은 옵션 ThinPrint 옵션이 사용되는 경우에만 표시됩니다.
포트 번호	ThinPrint 기본 포트 번호를 설정합니다. 기본 포트 번호는 4000입니다. 값: 1-32767  주 이 기능은 [프로토콜 설정]이 [설정]으로 지정된 경우에 표시됩니다.
Thin Print over SSL	Thin Print over SSL 프로토콜을 사용하려면 [Thin Print over SSL]를 [설정]으로 지정하십시오.*1, *3 값: 설정 안함, 설정  주 <ul style="list-style-type: none"> <li>이 기능은 [프로토콜 설정]이 [설정]으로 지정된 경우에 표시됩니다.</li> <li>[설정]을 선택하는 경우 SSL 인증서도 필요합니다. 기본 인증서는 본체 자체의 인증서입니다.</li> </ul> <p>➔ <b>Command Center RX User Guide</b></p>
사용가능 네트워크 (Wi-Fi Direct)*2	각 네트워크에 대하여 이 기능을 활성화할지 여부를 설정합니다. 값: 무효로 한다, 유효로 한다
사용가능 네트워크(Wi-Fi)*2	 주
사용가능 네트워크 (유선 네트워크)	이 기능은 [프로토콜 설정]이 [설정]으로 지정된 경우에 표시됩니다.
<b>Enhanced WSD</b>	-
프로토콜 설정	당사의 독점 웹 서비스를 사용할지 여부를 설정합니다.*1 값: 설정 안함, 설정  주 [설정 안함]을 선택하면 WIA, TWAIN 및 네트워크 팩스 드라이버의 기능이 비활성화됩니다.
사용가능 네트워크 (Wi-Fi Direct)*2	각 네트워크에 대하여 이 기능을 활성화할지 여부를 설정합니다. 값: 무효로 한다, 유효로 한다
사용가능 네트워크(Wi-Fi)*2	 주
사용가능 네트워크 (유선 네트워크)	이 기능은 [프로토콜 설정]이 [설정]으로 지정된 경우에 표시됩니다.
<b>Enhanced WSD over SSL</b>	-
프로토콜 설정	SSL을 통해 당사의 독점 웹 서비스를 사용할지 여부를 설정합니다.*1, *3 값: 설정 안함, 설정  주 [설정 안함]을 선택하면 WIA, TWAIN 및 네트워크 팩스 드라이버의 기능이 비활성화됩니다.
사용가능 네트워크 (Wi-Fi Direct)*2	각 네트워크에 대하여 이 기능을 활성화할지 여부를 설정합니다. 값: 무효로 한다, 유효로 한다
사용가능 네트워크(Wi-Fi)*2	 주
사용가능 네트워크 (유선 네트워크)	이 기능은 [프로토콜 설정]이 [설정]으로 지정된 경우에 표시됩니다.

항목	설명
<b>eSCL</b>	-
<b>프로토콜 설정</b>	eSCL을 사용하여 스캔한 문서를 수신할지 여부를 선택합니다.*1 <b>값:</b> 설정 안함, 설정
<b>사용가능 네트워크 (Wi-Fi Direct)*2</b>	각 네트워크에 대하여 이 기능을 활성화할지 여부를 설정합니다. <b>값:</b> 무효로 한다, 유효로 한다
<b>사용가능 네트워크(Wi-Fi)*2</b>	 주
<b>사용가능 네트워크 (유선 네트워크)</b>	이 기능은 [프로토콜 설정]이 [설정]으로 지정된 경우에 표시됩니다.
<b>eSCL over SSL</b>	-
<b>프로토콜 설정</b>	eSCL over SSL을 사용하여 스캔한 문서를 수신할지 여부를 선택합니다.*1, *3 <b>값:</b> 설정 안함, 설정
<b>사용가능 네트워크 (Wi-Fi Direct)*2</b>	각 네트워크에 대하여 이 기능을 활성화할지 여부를 설정합니다. <b>값:</b> 무효로 한다, 유효로 한다
<b>사용가능 네트워크(Wi-Fi)*2</b>	 주
<b>사용가능 네트워크 (유선 네트워크)</b>	이 기능은 [프로토콜 설정]이 [설정]으로 지정된 경우에 표시됩니다.

\*1 장치나 네트워크를 다시 시작하면 설정이 변경됩니다.

\*2 이 기능은 기기에서 무선 네트워크 기능을 사용하는 경우에만 표시됩니다.

\*3 시큐어 설정에서 "SSL"을 [설정]으로 지정하십시오.

▶ [보안 설정 \(8-35 페이지\)](#)

 **중요**

설정을 변경한 후에 네트워크를 재시작하거나 기기를 껐다 다시 켜십시오.

**보안 설정**

항목	설명
<b>SSL</b>	SSL을 사용할지 여부를 선택합니다. <b>값:</b> 설정 안함, 설정
<b>IPP 보안</b>	IPP 시큐리티 레벨을 선택합니다. SSL이 [설정]으로 지정되어 있을 때 이 설정을 사용할 수 있습니다. <b>값:</b> IPP, IPPoverSSL, IPP over SSL
<b>HTTP 보안</b>	HTTP 시큐리티 레벨을 선택합니다. SSL이 [설정]으로 지정되어 있을 때 이 설정을 사용할 수 있습니다. <b>값:</b> HTTP/HTTPS, HTTPS만
<b>SMTP 보안</b>	SMTP 서버에서 채택한 시큐리티의 종류에 따라 통신 프로토콜을 선택합니다. SSL이 [설정]으로 지정되어 있을 때 이 설정을 사용할 수 있습니다.* <b>값:</b> 설정 안함, SSL/TLS, STARTTLS
<b>POP3 시큐리티(사용자 1)</b>	POP3 서버에서 채택한 시큐리티의 종류에 따라 통신 프로토콜을 선택합니다. POP3가 [설정]으로 지정되어 있을 때 이 설정을 사용할 수 있습니다. <b>값:</b> 설정 안함, SSL/TLS, STARTTLS
<b>POP3 보안(사용자 2)</b>	
<b>POP3 보안(사용자 3)</b>	

**Ping**

항목	설명
<b>Ping</b>	수신처의 호스트명이나 IP 주소를 입력하여 해당 수신처와 통신이 가능한지를 확인합니다.

## 네트워크 재가동

항목	설명
프린터 재가동	네트워크를 재시작합니다.

## 주 네트워크(클라이언트)

[시스템메뉴/카운터] 키 > [시스템/네트워크] > [주 네트워크(클라이언트)]



주

이 기능은 기기에서 무선 네트워크 기능을 사용하는 경우에 표시됩니다.

항목	설명
주 네트워크(클라이언트)	송신 기능, 네트워크 인증 및 외부 주소장 연결에 사용할 네트워크를 지정합니다. <b>값:</b> Wi-Fi, 유선 네트워크

## 인터페이스블록 설정

[시스템메뉴/카운터] 키 > [시스템/네트워크] > [인터페이스블록 설정]

USB 호스트와 같은 외부 장치와의 인터페이스를 차단하여 이 기기를 보호할 수 있습니다.

항목	설명
USB호스트	USB 포트(USB 호스트)를 잠가서 보호합니다. <b>값:</b> 막지않음, 막음
USB 장치	USB 인터페이스 커넥터(USB 장치)를 잠그고 차단합니다. <b>값:</b> 막지않음, 막음
USB 스토리지	USB 메모리 슬롯을 잠그고 보호합니다. <b>값:</b> 막지않음, 막음  주 이 기능은 USB호스트가 [Unblock]으로 설정되는 경우에 사용할 수 있습니다.



중요

설정을 변경한 후에 네트워크를 재시작하거나 기기를 껐다 다시 켜십시오.

## 시큐리티 레벨

[시스템메뉴/카운터] 키 > [시스템/네트워크] > [시큐리티 레벨]

항목	설명
시큐리티 레벨	시큐리티 레벨을 지정합니다. <b>값</b> 낮게: 이 모드는 유지관리 동안 사용됩니다. 일상 작업에서는 사용하지 마십시오. 높게: 권장하는 시큐리티 설정입니다. 일반적으로 이 설정을 사용하십시오. 매우 높음: [높게] 설정 이외에 이 설정은 외부 명령으로 변경되는 본체 설정을 비활성화합니다.

## 재가동

[시스템메뉴/카운터] 키 > [시스템/네트워크] > [재가동]

항목	설명
재가동	주 전원 스위치 또는 전원 스위치를 끄지 않고 본체를 재시작합니다. 이 기능을 사용하여 기기에 의한 불안정한 작동을 처리할 수 있습니다. (컴퓨터 재시작과 동일함.)

## RAM 디스크 설정

[시스템메뉴/카운터] 키 > [시스템/네트워크] > [RAM디스크 설정]

항목	설명
RAM디스크 설정	<p>RAM 디스크를 생성하고 그 크기를 설정할 수 있습니다. RAM 디스크를 만들면 작업박스에서 인쇄할 수 있습니다.</p> <p><b>값</b> RAM디스크 설정: 설정 안함, 설정 RAM디스크 크기: 설정 범위는 설치된 메모리 크기와 옵션 메모리 사용량 설정에 따라 다릅니다.</p> <p><b>주</b> 이 기능은 옵션 메모리가 설치되어 있는 경우에 표시됩니다.</p>

### 중요

설정을 변경한 후에 네트워크를 재시작하거나 기기를 껐다 다시 켜십시오.

## 옵션 어플리케이션

[시스템메뉴/카운터] 키 > [시스템/네트워크] > [옵션 메모리]

항목	설명
옵션 메모리	<p>옵션 메모리가 설치되어 있으면 본 장비가 사용되는 어플리케이션에 따라 메모리 할당 구성을 선택하십시오.</p> <p><b>값:</b> 프린터 우선, 표준, 복사 우선</p>

### 중요

설정을 변경한 후에 네트워크를 재시작하거나 기기를 껐다 다시 켜십시오.

## 옵션기능

[시스템메뉴/카운터] 키 > [시스템/네트워크] > [옵션기능]



항목	설명
옵션기능	<p>이 기기에 설치된 옵션 어플리케이션을 사용할 수 있습니다.</p> <p>▶ <a href="#">옵션 어플리케이션 (11-6 페이지)</a></p>



## 일자/시간/절전

[시스템메뉴/카운터] 키 > [일자/시각/절전]

일자 및 시간 관련 설정을 구성합니다.

항목	설명
일자/시각	<p>기기를 사용하는 위치의 일자 및 시간을 설정합니다. 이메일로 송신을 실행할 경우 일자 및 시각 설정이 헤더에 표시될 것입니다.</p> <p><b>값:</b> 년(2000 ~ 2037), 월(1 ~ 12), 일(1 ~ 31), 시(00 ~ 23), 분(00 ~ 59), 초(00 ~ 59)</p> <p>▶ <a href="#">일자 및 시각 설정하기 (2-23 페이지)</a></p> <p> 주</p> <p>시험 버전의 어플리케이션을 사용하는 동안 일자/시간을 변경하면 더 이상 어플리케이션을 사용할 수 없게 됩니다.</p>
일자형식	<p>년, 월, 일의 표시 형식을 선택합니다. 연도는 서구 표시법으로 표시됩니다.</p> <p><b>값:</b> 월/일/년, 일/월/년, 년/월/일</p>
시차	<p>GMT를 기준으로 한 시간대를 설정합니다. 목록에서 가장 가까운 위치를 선택합니다. 썸머타임을 활용하는 지역을 선택하는 경우에는 썸머타임 설정을 구성하십시오.</p>
자동패널리셋	<p>특정 시간 동안 작업을 실행하지 않은 경우, 자동으로 설정을 초기화하고 초기 설정으로 되돌아갑니다. 자동패널리셋의 사용 여부를 선택합니다.</p> <p><b>값:</b> 설정 안함, 설정</p> <p> 주</p> <p>패널이 리셋되기까지 대기하는 시간은 다음 설정에서 지정하십시오.</p> <p>▶ <a href="#">패널 리셋 시간 (8-38 페이지)</a></p>
패널 리셋 시간	<p>자동패널리셋을 [설정]으로 선택하는 경우 자동패널리셋이 되기 전까지 대기하는 시간을 설정합니다.</p> <p><b>값:</b> 5 ~ 495초(5 초 간격)</p> <p> 주</p> <p>이 기능은 [자동패널리셋]이 [설정]으로 지정된 경우에 표시됩니다.</p>

항목	설명
<p><b>슬립 규칙(유럽 모델)</b></p>	<p>다음 기능에 대해 개별적으로 슬립 모드를 사용할 것인지 여부를 선택하십시오.</p> <ul style="list-style-type: none"> <li>• 네트워크</li> <li>• 카드 리더*1</li> <li>• 팩스</li> </ul> <p><b>값:</b> 설정 안함, 설정</p> <p> <b>주</b></p> <p>본체가 에너지 절약기 설정으로 슬립 모드로 전환되면 ID카드를 인식할 수 없습니다.</p>
<p><b>슬립 레벨(유럽 외 모델)</b></p>	<p>슬립 레벨을 선택합니다.</p> <p>전력 소비를 줄이도록 절전 우선 모드를 설정합니다. 이 모드는 빠른 복구 모드보다도 더 많이 전력 소비를 줄여 줍니다.</p> <p><b>값:</b> 빠른 복구, 절전 모드</p>
<p><b>슬립 규칙</b></p>	<p>다음 기능에 대해 개별적으로 절전 우선 모드를 사용할 것인지 여부를 선택하십시오.</p> <ul style="list-style-type: none"> <li>• 네트워크</li> <li>• 카드 리더*1</li> <li>• 팩스</li> </ul> <p><b>값:</b> 설정 안함, 설정</p> <p> <b>주</b></p> <p>본체가 에너지 절약기 설정으로 슬립 모드로 전환되면 ID카드를 인식할 수 없습니다.</p>
<p><b>슬립시간</b></p>	<p>슬립 모드로 전환하기 전까지 대기하는 시간을 설정합니다.</p> <p><b>값</b></p> <p>유럽: 1 ~ 60분(1분 단위)</p> <p>유럽 외: 1 ~ 240분(1분 단위)</p>
<p><b>절전복구 레벨</b></p>	<p>절전 모드에서 복구되는 방법을 선택합니다.</p> <p><b>값:</b></p> <p>완전 복구: 모든 기능을 즉시 사용할 수 있습니다. 그러나 이 모드를 사용하면 에너지는 덜 절약됩니다.</p> <p>일반 복구: 이 모드에서는 모든 기능을 즉시 사용할 수 있는 방법과 원하는 기능만을 사용할 수 있는 방법 중에서 선택할 수 있습니다. 모든 기능을 즉시 사용하려면 [전절] 키를 선택하십시오.</p> <p>전력 절약 복구: 원하는 기능만을 사용할 수 있습니다. 이 모드는 에너지를 가장 효과적으로 절약합니다.</p>

항목	설명
<p><b>전원 차단 조건(유럽 모델)</b></p>	<p>본체가 다음 기능에 대하여 전원 차단 모드로 진입하는지를 선택합니다. 전원 차단 모드를 설정하려면 <b>[설정]</b>을 선택하십시오.</p> <ul style="list-style-type: none"> <li>• 네트워크</li> <li>• 팩스</li> <li>• USB 케이블</li> <li>• USB 호스트</li> <li>• RAM 디스크</li> <li>• 원격 진단</li> </ul> <p><b>값: 설정 안함, 설정</b></p> <p> <b>주</b></p> <p>기능 중 하나라도 <b>[설정]</b>으로 지정되면 <b>[팩스]</b>가 <b>[설정 안함]</b>으로 지정된 경우에도 본체는 전원 차단 모드로 진입하지 않습니다.</p> <p><b>[네트워크]</b> 또는 <b>[USB 케이블]</b>이 <b>[설정 안함]</b>으로 지정된 경우에도, 본체가 다른 장치와 통신하지 않으면 본체는 전원 차단 모드로 진입합니다.</p>
<p><b>전원 차단 시간(유럽 모델)</b></p>	<p>일정 시간 사용하지 않으면 전원을 자동으로 차단할지 여부를 선택합니다.</p> <p><b>값: 1시간, 2시간, 3시간, 4시간, 5시간, 6시간, 9시간, 12시간, 1일, 2일, 3일, 4일, 5일, 6일, 1주간</b></p>
<p><b>자동 장애 복구</b></p>	<p>작업 처리 중 장애가 발생할 경우, 작업이 중단되고 사용자의 다음 조치를 기다립니다. 자동 장애 복구 모드에서는 설정한 시간이 경과하면 자동으로 장애가 지워집니다.</p> <p><b>값: 설정 안함, 설정</b></p>
<p><b>장애 후 자동계속시간</b></p>	<p>장애 후 자동계속시간에서 <b>[설정]</b>을 선택하는 경우 장애를 자동으로 지우기까지 대기하는 시간을 설정합니다.</p> <p><b>값: 5 ~ 495초(5 초 간격)</b></p> <p> <b>주</b></p> <p>이 기능은 <b>[장애 후 자동계속시간]</b>이 <b>[설정]</b>으로 지정된 경우에 표시됩니다.</p>
<p><b>사용금지시간</b></p>	<p>기기가 수신된 팩스를 인쇄하지 않는 시간대를 설정할 수 있습니다.</p> <p><b>▶ 팩스 사용 설명서.</b></p>
<p><b>Ping 시간 초과</b></p>	<p>"시스템/네트워크"에서 <b>[Ping]</b>이 실행될 때 시간 초과가 발생할 때까지의 시간을 설정합니다.</p> <p><b>값: 1 ~ 30초(1초 간격)</b></p>

\*1 옵션 카드 인증 키트가 활성화된 경우에 표시됩니다.



## 조정/메인터넌스

[시스템메뉴/카운터] 키 > [조정/메인터넌스]

인쇄 품질을 조정하고 기기 유지 관리를 수행합니다.

항목	설명
농도 조정	농도를 조정합니다.
복사	복사 농도를 조정합니다. <b>값: -3(흐리게), -2, -1, 0 (보통), +1, +2, +3 (진하게)</b>
송신/문서박스	문서박스에서 데이터를 저장하거나 전송 시 스캔 농도를 조정합니다. <b>값: -3(흐리게), -2, -1, 0 (보통), +1, +2, +3 (진하게)</b>
대비	전체 대비를 높이거나 낮출 수 있습니다.
복사	복사본의 전체 대비를 높이거나 낮춥니다. <b>값: -3 (낮게), -2, -1, 0 (보통), +1, +2, +3 (높게)</b>
송신/박스	문서를 전송하거나 문서박스에 저장할 때 전체 대비를 높이거나 낮춥니다. <b>값: -3 (낮게), -2, -1, 0 (보통), +1, +2, +3 (높게)</b>
흑줄경감처리	원고이송장치를 사용할 때 이미지에 나타날 수 있는 미세한 선(오염으로 인한 흑색 줄무늬)을 교정합니다. <b>값: 설정 안함, 설정</b>
화면밝기	터치 패널의 밝기를 설정합니다. <b>값: 1(흐리게), 2, 3, 4, 5 (진하게)</b>
컬러인쇄 위치보정	장비를 처음으로 설치할 때나 새로운 위치로 이동할 때는, 색 차이가 발생할 수 있습니다. 색 차이 문제를 해결하려면 이 기능을 사용하여 Cyan, Magenta 및 Yellow 각각에 대하여 컬러 포지션을 교정하십시오. <b>▶ <a href="#">컬러인쇄 위치보정 절차 (10-29 페이지)</a></b>
드럼리플레쉬	화상 번짐 또는 출력물의 흰색 점을 제거합니다. 2분 정도 소요됩니다. 소요되는 시간은 작동 환경에 따라 달라질 수 있으며 이 과정에 시간이 걸릴 수 있습니다. <b>▶ <a href="#">드럼리플레쉬 (10-34 페이지)</a></b>  <b>주</b> 인쇄 중에는 드럼 리플레쉬를 수행할 수 없습니다. 인쇄가 완료된 후에 드럼 리플레쉬를 실행하십시오.
보정	가장 적절한 컬러로 출력된 이미지의 색조 또는 색차이를 조정합니다. <b>▶ <a href="#">보정 (10-34 페이지)</a></b>
레이저스캐너 클리닝	인쇄물에서 흰색 세로 선을 제거합니다. <b>▶ <a href="#">레이저 스캐너 클리닝 (10-34 페이지)</a></b>
서비스 설정	본체 유지보수와 검사를 위한 설정. 이 메뉴는 서비스 직원의 유지보수 작업에 주로 사용됩니다.

# 9 사용자 인증 및 관리(사용자관리, 부문관리)

이 장에서는 다음의 주제에 대해 설명합니다.

사용자관리 기능 개요 .....	9-2
PC에서 부문관리 수행하기 .....	9-2
사용자관리 활성화하기 .....	9-3
사용자관리 설정하기 .....	9-4
인증 보안 .....	9-4
사용자 추가하기(로컬사용자 리스트) .....	9-5
사용자 속성 변경하기 .....	9-8
인쇄 작업의 사용자관리 .....	9-11
TWAIN을 사용하여 스캔하는 사용자 관리하기 .....	9-12
WIA를 사용하여 스캔하는 사용자 관리하기 .....	9-13
PC에서 팩스 전송하는 사용자 관리하기 .....	9-14
그룹 인증 설정 .....	9-15
방문자 인증 설정 .....	9-18
네트워크 사용자 정보 취득 .....	9-21
심플 로그인 설정 .....	9-23
ID 카드 설정 .....	9-25
PIN 심플 로그인 설정 .....	9-26
사용자관리 사용하기 .....	9-27
로그인/로그아웃 .....	9-27
작업 부문관리 개요 .....	9-28
PC에서 인쇄된 작업에 사용된 매수 관리하기 .....	9-28
부문관리 활성화하기 .....	9-29
부문 관리 방식 .....	9-29
부문 설정하기 .....	9-30
부문 등록하기 .....	9-30
기기 사용 제한하기 .....	9-31
부문 편집하기 .....	9-32
부문 삭제하기 .....	9-33
인쇄의 부문관리 .....	9-34
TWAIN을 사용한 스캔의 부문관리 .....	9-35
WIA를 사용한 스캔의 부문관리 .....	9-36
컴퓨터에서 전송되는 팩스의 부문관리 .....	9-37
부문관리 구성하기 .....	9-38
초기설정 .....	9-38
인쇄 페이지 수 카운트 .....	9-39
어카운트레포트 인쇄 .....	9-40
부문관리 사용하기 .....	9-41
로그인/로그아웃 .....	9-41
불분명 사용자 설정 .....	9-42
불분명 ID 작업처리 .....	9-42
ID가 불분명한 사용자 정보 등록 .....	9-43

## 사용자관리 기능 개요

여기에서는 본체에서 사용자의 접근을 관리하는 방법을 지정합니다. 사용자 인증을 위한 올바른 로그인 사용자명 및 패스워드를 입력하여 로그인하십시오.

- 1** 사용자관리를 활성화합니다 ([9-3 페이지](#))

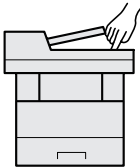

- 2** 사용자를 설정합니다 ([9-5 페이지](#)).

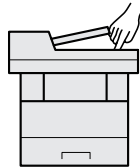

- 3** 로그인 사용자명과 패스워드를 입력하고 작업을 실행합니다 ([9-27 페이지](#)).

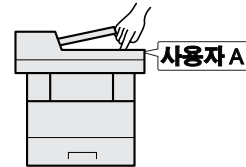

세 종류의 액세스 레벨(사용자, 관리자 및 기기관리자)이 있습니다. 기기관리자만이 시큐리티 레벨을 변경할 수 있습니다.

## PC에서 부문관리 수행하기

PC에서 부문관리를 수행하려면 위의 설정 이외에 다음 사항이 필요합니다.

### PC에서 인쇄하는 사용자 관리하기

PC를 통해 본체에서 인쇄하는 사용자를 관리하려면 프린터 드라이버 설정이 필요합니다.

- 1** 프린터 드라이버에서 사용자관리를 설정합니다([9-11 페이지](#)).      **2** 인쇄

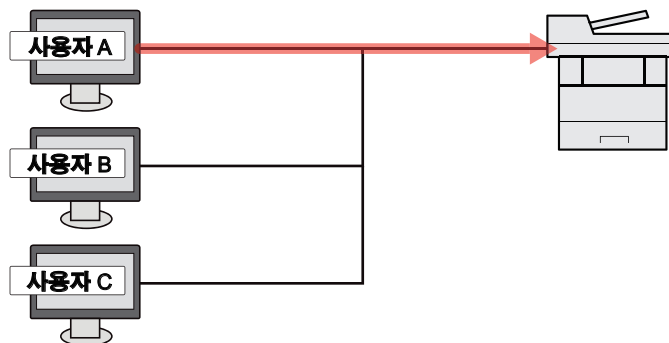

### 스캔용 TWAIN을 사용하는 사용자 관리하기

스캔용 TWAIN을 사용하는 사용자를 관리하려면 PC에서 TWAIN 드라이버 설정이 필요합니다.

- ➔ [TWAIN을 사용하여 스캔하는 사용자 관리하기 \(9-12 페이지\)](#)

### 스캔용 WIA를 사용하는 사용자 관리하기

스캔용 WIA를 사용하는 사용자를 관리하려면 PC에서 WIA 드라이버 설정이 필요합니다.

- ➔ [WIA를 사용하여 스캔하는 사용자 관리하기 \(9-13 페이지\)](#)

### PC에서 팩스 전송하는 사용자 관리하기

PC에서 팩스를 전송하는 사용자를 관리하려면 PC에서 팩스 드라이버 설정이 필요합니다.

- ➔ [PC에서 팩스 전송하는 사용자 관리하기 \(9-14 페이지\)](#)

# 사용자관리 활성화하기

사용자관리를 활성화하는 기능입니다. 다음과 같은 인증 방식 중 하나를 선택하십시오.

항목	설명
로컬인증	본체에 저장되어 있는 로컬 사용자 목록의 사용자 속성에 따라 사용자를 인증합니다.
네트워크인증	인증 서버에서 사용자를 인증합니다. 인증 서버에 저장되어 있는 사용자 속성을 사용하여 네트워크 인증 로그인 페이지에 접근합니다.

## 1 화면을 표시합니다.

### 1 [시스템메뉴/카운터] 키 > [사용자/부문관리]



주

사용자 인증 화면이 표시되면 로그인 사용자명과 로그인 패스워드를 입력한 다음 **[로그인]**을 선택하십시오. 이 경우 관리자 권한으로 로그인해야 합니다. 공장 출하 시 로그인 사용자명과 로그인 패스워드는 아래와 같습니다.

로그인 사용자명 : **2600**

로그인 비밀번호 : **2600**

### 2 [사용자관리설정] > [사용자관리]

## 2 설정을 구성합니다.

### 1 [로컬인증] 또는 [네트워크인증]을 선택합니다.

사용자관리를 비활성화하려면 **[설정 안함]**을 선택하십시오.

**[네트워크인증]**을 선택한 경우에는 인증 서버의 호스트명(64자 이하) 및 도메인명(256자 이하)을 입력합니다. 서버 타입으로 **[NTLM]**, **[Kerberos]** 또는 **[Ext.]**를 선택합니다.

서버 타입으로 **[Ext.]**를 선택하는 경우 포트 번호를 입력하십시오.



주

- **[도메인]**을 선택하면 도메인 등록 리스트가 표시됩니다.
- 도메인명을 입력합니다. 최대 10개의 도메인명을 등록할 수 있습니다.

### 2 "홈 화면에 새 기능을 추가하시겠습니까?" 화면이 나타납니다. 홈 화면에 새 기능을 표시하려면 **[예]**를 선택하고 등록된 기능의 아이콘이 표시될 위치를 지정하십시오.

▶ [바탕 화면에 표시 가능한 기능 \(2-14 페이지\)](#)



주

로그인 사용자명과 패스워드가 거부되는 경우에는 다음과 같은 설정값을 확인하십시오.

- 본체의 네트워크 인증 설정
- 인증 서버의 사용자 속성
- 본체 및 인증 서버의 일자 및 시간 설정

본체의 설정값으로 인해 로그인할 수 없는 경우에는 로컬 사용자 목록에 등록되어 있는 관리자로 로그인해서 설정값을 수정하십시오.

# 사용자관리 설정하기

사용자를 등록, 변경, 삭제하고 사용자관리의 설정을 구성합니다.

## 인증 보안

사용자 인증 기능이 활성화되었다면 사용자 인증 설정을 구성하십시오.

### 사용자 계정 잠금 설정

계정 로그인 시 패스워드를 반복하여 잘못 입력하는 사용자 계정의 사용을 금지할 수 있습니다.

#### 1 화면을 표시합니다.

1 [시스템메뉴/카운터] 키 > [사용자/부문관리]



사용자 인증 화면이 표시되면 로그인 사용자명과 로그인 패스워드를 입력한 다음 [로그인]을 선택하십시오. 이 경우 관리자 권한으로 로그인해야 합니다. 공장 출하 시 로그인 사용자명과 로그인 패스워드는 아래와 같습니다.

로그인 사용자명 : 2600

로그인 비밀번호 : 2600

2 [사용자관리설정] > [사용자 계정 잠금 설정]

#### 2 설정을 구성합니다.

다음 설정을 선택할 수 있습니다.

항목	설명
잠금	계정 잠금 정책을 사용할 것인지의 여부를 선택합니다. <b>값: 설정 안함, 설정</b>
잠금 정책	계정 잠금이 적용되는 조건과 범위를 지정합니다. <b>값</b> 잠길 때까지의 재시도 수: 계정이 잠기기 전까지 허용되는 로그인 재시도 횟수를 지정합니다. (1 ~ 10회) 잠금 기간: 잠금 해제될 때까지 계정 잠금 상태가 지속되는 시간을 지정합니다. (1 ~ 60회) 잠금 대상: 계정 잠금이 적용되는 범위를 지정합니다. [모두] 또는 [원격 로그인 전용] 중에서 선택할 수 있습니다. 원격 로그인 전용을 선택하면 제어판 외부에서의 모든 조작이 잠기게 됩니다.
잠긴 사용자 리스트	잠긴 사용자의 목록을 표시합니다. 목록에서 사용자를 선택하고 [해제]를 선택하여 해당 사용자의 잠금을 해제할 수 있습니다. <b>주</b> 이 기능은 계정 잠금 정책이 활성화된 경우에 표시됩니다.

## 사용자 추가하기(로컬사용자 리스트)

최대 20명의 사용자를 추가할 수 있습니다(초기 로그인 사용자명 포함).

 **주**  
초기설정으로 기기관리자 및 관리자 권한으로 기본 사용자 중 하나가 이미 저장되어 있습니다. 각 사용자의 속성은 다음과 같습니다.

### 기기 관리자

사용자명: DeviceAdmin

로그인 사용자명: 2600

로그인 패스워드: 2600

액세스레벨: 기기관리자

### 관리자

사용자명: Admin

로그인 사용자명: Admin

로그인 패스워드: Admin

액세스레벨: 관리자

\* 대소문자를 구별합니다(대소문자 구분).

보안을 위해 사용자명, 로그인 사용자명과 패스워드를 주기적으로 변경할 것을 권장합니다.

## 1 화면을 표시합니다.

### 1 [시스템메뉴/카운터] 키 > [사용자/부문관리]



사용자 인증 화면이 표시되면 로그인 사용자명과 로그인 패스워드를 입력한 다음 **[로그인]**을 선택하십시오. 이 경우 관리자 권한으로 로그인해야 합니다. 공장 출하 시 로그인 사용자명과 로그인 패스워드는 아래와 같습니다.

로그인 사용자명 : 2600

로그인 비밀번호 : 2600

### 2 [사용자관리설정] > [로컬사용자 리스트] > [+]

## 2 사용자 정보를 입력합니다.

[다음]을 선택합니다.

아래의 표에는 등록될 사용자 정보를 수록하고 있습니다.

항목	설명
사용자명	사용자 목록에 표시되는 이름을 입력합니다(최대 32자).
로그인 사용자명	로그인에 사용할 로그인 사용자명을 입력합니다(최대 64자). 동일한 로그인 사용자명은 등록할 수 없습니다.
액세스레벨	사용자 접근 권한을 "관리자" 또는 "사용자" 중에서 선택하십시오.



주

문자 입력에 대한 자세한 내용은 다음을 참조하십시오:

➔ [문자 입력 방식 \(11-8 페이지\)](#)

## 3 사용자 정보를 확인합니다.

정보를 필요에 따라 변경 또는 추가합니다.

항목	설명
사용자명*1	사용자 목록에 표시되는 이름을 입력합니다(최대 32자).
로그인 사용자명*1	로그인에 사용할 로그인 사용자명을 입력합니다(최대 64자). 동일한 로그인 사용자명은 등록할 수 없습니다.
로그인 비밀번호	로그인에 사용할 비밀번호를 입력합니다(최대 64자). 확인을 위해 동일한 비밀번호를 다시 입력하고 [OK] 키를 선택하십시오.
부문명	<p>사용자가 속해 있는 부문(계정)을 추가합니다. 부문을 등록한 사용자는 부문 코드를 입력하지 않고 로그인할 수 있습니다.</p> <p>➔ <a href="#">작업 부문관리 개요 (9-28 페이지)</a></p> <p> 주</p> <p>[메뉴] &gt; [이름 검색] 또는 [부문코드 검색]을 선택하여 소속부문이나 부문코드로 검색합니다.</p> <p>[메뉴] &gt; [표시순서(이름)] 또는 [표시순서(ID)]를 선택하여 부문 목록을 정렬합니다.</p>
액세스레벨*1	사용자 접근 권한을 "관리자" 또는 "사용자" 중에서 선택하십시오.
ID 카드 정보	<p>ID 카드를 등록합니다.</p> <p>ID 카드 리더에 ID 카드를 대고 [읽기]를 선택하십시오.</p> <p> 주</p> <p>이 기능은 옵션 카드 인증 키트가 활성화되어 있는 경우에 표시됩니다.</p> <p>➔ <a href="#">옵션 어플리케이션 (11-6 페이지)</a></p>

\*1 사용자 등록 시 필수 항목입니다.



주

문자 입력에 대한 자세한 내용은 다음을 참조하십시오:

➔ [문자 입력 방식 \(11-8 페이지\)](#)

## 4 [등록]을 선택합니다.

새로운 사용자가 로컬사용자 리스트에 등록됩니다.



### 주

심플 로그인이 활성화되면 새 등록이 완료될 때, 심플 로그인 설정을 구성할 것인지 묻는 확인 화면이 나타납니다. 심플 로그인 설정을 구성하려면 [예]를 선택하십시오. [아니오]를 선택하면 사용자 목록 화면으로 돌아갑니다.

심플 로그인 설정을 구성하는 절차는 다음을 참조하십시오:

▶ [심플 로그인 설정 \(9-23 페이지\)](#)



## 사용자 속성 변경하기

변경 가능한 사용자 속성 유형은 사용자 접근 권한에 따라 차이가 있을 수 있습니다.



주

기기관리자의 사용자 정보를 변경하기 위해서는 반드시 관리자 권한으로 로그인해야 합니다. 일반 사용자로 로그인할 경우 사용자 정보만 볼 수 있습니다.

공장 출하 시 로그인 사용자명과 로그인 패스워드는 아래와 같습니다.

로그인 사용자명 : 2600

로그인 비밀번호 : 2600

### 관리자 권한으로 로그인하는 사용자의 경우

사용자 속성을 변경할 수 있고 사용자를 삭제할 수 있습니다. 추가 가능한 항목을 모두 변경할 수 있습니다.

#### 1 화면을 표시합니다.

##### 1 [시스템메뉴/카운터] 키 > [사용자/부문관리]



주

사용자 인증 화면이 표시되면 로그인 사용자명과 로그인 패스워드를 입력한 다음 **[로그인]**을 선택하십시오. 이 경우 관리자 권한으로 로그인해야 합니다. 공장 출하 시 로그인 사용자명과 로그인 패스워드는 아래와 같습니다.

로그인 사용자명 : 2600

로그인 비밀번호 : 2600

##### 2 [사용자관리설정] > [로컬사용자 리스트]

## 2 사용자 속성을 변경합니다.

### 사용자 속성 변경하기

- 1 편집할 사용자의 [  ]을 선택합니다.



#### 주

- 사용자 목록을 정렬하려면 [메뉴] > [표시순서(사용자명)] 및 [표시순서(로그인 사용자명)]를 선택하십시오.
- 이름 또는 로그인 사용자명으로 검색하려면 [메뉴] > [검색(사용자명)] 또는 [검색(로그인 사용자명)]을 선택하십시오.

- 2 사용자 속성을 변경하려면 "사용자 추가하기(로컬사용자 리스트)" 부분의 3단계를 참조하십시오.

➔ [사용자 추가하기\(로컬사용자 리스트\) \(9-5 페이지\)](#)

- 3 [등록] > [예]

사용자 정보가 변경됩니다.

### 사용자 삭제

- 1 삭제할 사용자를 선택합니다.

- 2 [  ] > [예]

선택된 사용자가 삭제됩니다.

#### 주

기계 사용자 권한을 가진 기본 사용자는 삭제할 수 없습니다.

## 로그인한 사용자의 사용자 정보 변경(사용자속성)

이 사용자는 사용자명, 로그인 패스워드 및 심플 로그인을 포함한 자체 사용자 속성을 부분적으로 변경할 수 있습니다. "로그인 사용자명", "엑세스레벨" 또는 "부문명"을 변경할 수 없지만, 사용자는 현재 상태를 확인할 수 있습니다.

### 1 화면을 표시합니다.

[시스템메뉴/카운터] 키 > [사용자정보]

### 2 사용자 속성을 변경합니다.

- 1 사용자 속성을 변경하려면 "사용자 추가하기(로컬사용자 리스트)" 부분의 3단계를 참조하십시오.

➔ [사용자 추가하기\(로컬사용자 리스트\) \(9-5 페이지\)](#)

항목	설명
사용자명	사용자 목록에 표시되는 이름을 변경합니다. 최대 32자까지 입력할 수 있습니다.
로그인 사용자명	로그인 시 입력한 로그인 사용자명을 표시합니다.
로그인 패스워드	로그인 시 입력하는 패스워드를 변경합니다. 최대 64자까지 입력할 수 있습니다.
엑세스레벨	사용자의 액세스 레벨을 표시합니다.
부문명	사용자가 속해 있는 부문(계정)을 표시합니다.
부문관리	로그인한 사용자에 대하여 설정된 사용 제한을 표시합니다.  <b>주</b> [부문 관리]에서는 로그인한 사용자에 대하여 설정된 부문명과 해당 부문에 대하여 설정된 사용 제한이 표시됩니다. 이 기능은 부문관리가 [설정]으로 지정된 경우에 표시됩니다. 부문관리에 대한 자세한 내용은 다음을 참조하십시오: ➔ <a href="#">부문관리 활성화하기 (9-29 페이지)</a>
ID 카드 정보	로그인한 사용자의 ID 카드 정보를 표시합니다.  <b>주</b> 이 기능은 옵션 카드 인증 키트가 활성화되어 있는 경우에 표시됩니다. ➔ <a href="#">옵션 어플리케이션 (11-6 페이지)</a> 이 기능은 네트워크인증에서 서버 타입이 [Ext.]로 설정되고 [Ext.] 서버 타입으로 지정된 서버에서 인증된 사용자 계정으로 로그인한 경우에는 표시되지 않습니다.
심플 로그인	심플 로그인 기능을 사용하는 경우 관련 설정을 변경합니다.  <b>주</b> 이 기능은 심플 로그인이 [설정 안함]으로 지정되거나 사용자가 심플 로그인에 등록되어 있지 않은 경우에는 표시되지 않습니다.

- 2 [등록]을 선택합니다.

사용자 정보가 변경됩니다.

## 인쇄 작업의 사용자관리

PC를 통해 본체에서 인쇄하는 사용자를 관리할 수 있습니다.

### 프린터 드라이버 설정하기

PC를 통해 본체에서 인쇄하는 사용자를 관리하려면 프린터 드라이버에서 다음 설정을 수행해야 합니다. 지침에 설명된 인터페이스는 Windows 8.1을 기준으로 합니다.

#### 1 화면을 표시합니다.

- 1 바탕 화면의 창에서 [설정]을 선택하고 [제어판], [장치 및 프린터]를 차례로 선택하십시오.



Windows 7에서는 Windows의 [복사/시작] 버튼을 클릭한 다음 [장치 및 프린터]를 클릭합니다.

- 2 본 기기의 프린터 드라이버 아이콘을 마우스 오른쪽 단추로 클릭하고 프린터 드라이버의 [프린터 속성] 메뉴를 클릭합니다.
- 3 [장치 설정] 탭에서 [관리자]를 클릭합니다.

#### 2 설정을 구성합니다.

- 1 [사용자 로그인] 탭에서 [사용자 로그인]을 선택합니다.

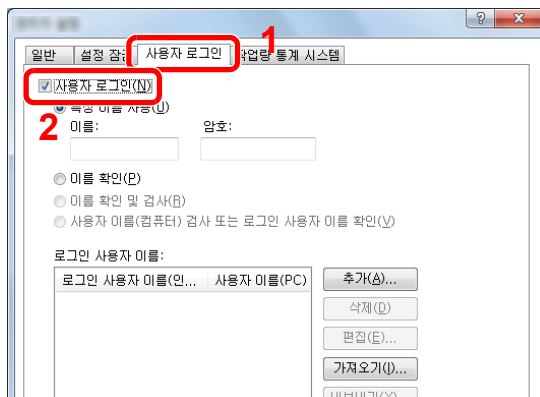

- 2 사용자관리 기능을 설정합니다.

**[특정 이름 사용]:** 이 옵션은 모든 인쇄 작업에 동일한 사용자 로그인을 사용하기 위한 이름과 암호를 지정하는 데 사용할 수 있습니다. 이 옵션을 선택하면 사용자는 각 인쇄 작업에 이름과 암호를 입력할 필요가 없습니다.

**[이름 확인]:** 인쇄를 할 때 사용자명 및 패스워드 입력 화면이 표시됩니다. 인쇄할 때마다 사용자명과 패스워드를 입력해야 합니다.

**[이름 확인 및 검사]:** 인쇄를 할 때 사용자명 및 패스워드 입력 화면이 표시됩니다. 로그인 사용자명 목록에 저장된 사용자명 및 패스워드를 입력해야 합니다. 인쇄할 때마다 사용자명과 패스워드를 입력해야 합니다.

**[사용자 이름(컴퓨터) 검사 또는 로그인 사용자 이름 확인]:** 인쇄 시, Windows 사용자 이름이 "로그인 사용자 이름"에서 검색되고 이 이름이 등록된 경우에 인쇄가 가능합니다. 이 이름을 등록하지 않은 경우 일반 사용자 권한을 가진 사용자의 인쇄 작업은 취소됩니다. 관리자 권한을 가진 사용자의 경우 사용자명 및 패스워드를 입력하는 화면이 나타납니다.

- 3 [확인]을 클릭하십시오.



주

부문관리의 다른 설정은 다음을 참조하십시오:

▶ [Printer Driver User Guide](#)

## TWAIN을 사용하여 스캔하는 사용자 관리하기

TWAIN을 사용하여 스캔하는 사용자를 관리할 수 있습니다.

### TWAIN 드라이버 설정하기

TWAIN을 사용하여 스캔하는 사용자를 관리하려면 TWAIN 드라이버에서 다음 설정을 수행해야 합니다. 지침에 설명된 인터페이스는 Windows 8.1을 기준으로 합니다.

#### 1 화면을 표시합니다.

- 1 창에서 [검색]을 선택한 후 검색란에 "TWAIN Driver Setting"을 입력합니다. 검색 목록에서 [TWAIN Driver Setting]을 클릭하면 TWAIN Driver Setting 화면이 나타납니다.



주

Windows 7에서는 Windows의 [시작] 버튼, [모든 프로그램], [Kyocera]를 선택한 후 [TWAIN Driver Setting]을 선택합니다.

- 2 본 기기를 선택하고 [편집]을 클릭합니다.

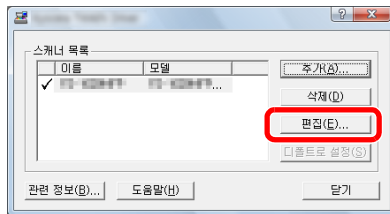

#### 2 설정을 구성합니다.

- 1 [사용자 인증 설정]을 클릭합니다.
- 2 [인증] 옆에 있는 체크박스를 선택하고 로그인 사용자 이름과 비밀번호를 입력하십시오.

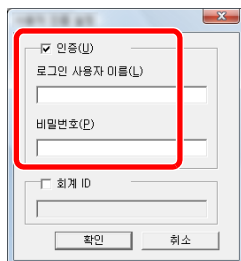

- 3 [확인]을 클릭하십시오.

## WIA를 사용하여 스캔하는 사용자 관리하기

WIA를 사용하여 스캔하는 사용자를 관리할 수 있습니다.

### WIA 드라이버 설정하기

WIA를 사용하여 스캔하는 사용자를 관리하려면 WIA 드라이버에서 다음 설정을 수행해야 합니다. 지침에 설명된 인터페이스는 Windows 8.1을 기준으로 합니다.

#### 1 화면을 표시합니다.

- 1 창에서 [검색]을 클릭한 후 검색란에 "스캐너"를 입력합니다. 검색 목록에서 [스캐너 및 카메라 보기]를 클릭하면 스캐너 및 카메라 화면이 나타납니다.



주

Windows 7에서는 Windows의 [시작] 버튼을 클릭하고 [프로그램 및 파일 검색]에서 [스캐너]를 입력합니다. 검색 목록에서 [스캐너 및 카메라 보기]를 클릭하면 스캐너 및 카메라 화면이 나타납니다.

- 2 WIA Driver에서 이 기기와 동일한 이름을 선택하고 [속성]을 누릅니다.

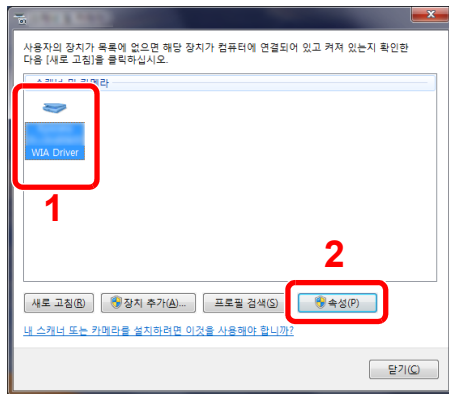

#### 2 설정을 구성합니다.

- 1 [설정] 탭에서 [인증] 옆에 있는 체크박스를 선택하고 로그인 사용자명과 패스워드를 입력하십시오.

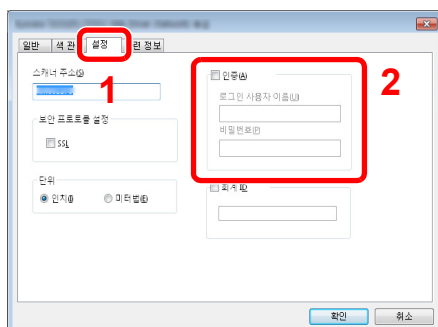

- 2 [확인]을 클릭하십시오.

## PC에서 팩스 전송하는 사용자 관리하기

PC에서 팩스 전송하는 사용자를 관리할 수 있습니다.

### 팩스 드라이버 설정하기

PC에서 팩스 전송하는 사용자를 관리하려면 팩스 드라이버에서 다음 설정을 수행해야 합니다. 지침에 설명된 인터페이스는 Windows 8.1을 기준으로 합니다.

#### 1 화면을 표시합니다.

- 1 바탕 화면의 창에서 [설정]을 선택하고 [제어판], [장치 및 프린터]를 차례로 선택하십시오.



Windows 7에서는 Windows의 [복사/시작] 버튼을 클릭한 다음 [장치 및 프린터]를 클릭합니다.

- 2 본 기기의 프린터 드라이버 아이콘을 마우스 오른쪽 단추로 클릭하고 프린터 드라이버의 [프린터 속성] 메뉴를 클릭합니다.
- 3 [인쇄 기본 설정] 창에서 [팩스 송신 설정]을 클릭하십시오.

#### 2 설정을 구성합니다.

- 1 [인증] 탭에서 [사용자 로그인]을 선택합니다.

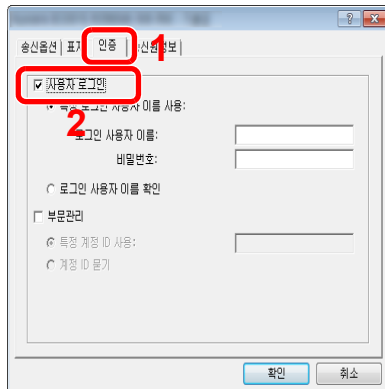

- 2 사용자관리 기능을 설정합니다.

[특정 로그인 사용자 이름 사용] 이 옵션은 모든 팩스 작업에 동일한 사용자 로그인을 사용하기 위한 사용자 이름과 비밀번호를 지정하는 데 사용할 수 있습니다. 이 옵션을 선택하면 사용자는 각 팩스 작업에 이름과 비밀번호를 입력할 필요가 없습니다.

[로그인 사용자 이름 확인]: 전송을 시도하면 사용자명 및 패스워드 입력 화면이 표시됩니다. 전송할 때마다 사용자명과 패스워드를 입력해야 합니다.

- 3 [확인]을 클릭하십시오.

## 그룹 인증 설정

인증 서버에 등록된 개별 그룹의 기기 사용 제한을 설정합니다.

### 주

그룹 인가 설정을 사용하려면 "사용자관리 활성화하기" 부분의 인증 방법에서 **[네트워크인증]**을 선택해야 합니다. "프로토콜 설정"에서 "LDAP"에 대해 "설정"을 선택합니다.

- ▶ [사용자관리 활성화하기 \(9-3 페이지\)](#)  
[프로토콜 설정 \(8-30 페이지\)](#)

## 그룹 인증

### 1 화면을 표시합니다.

- 1 [시스템메뉴/카운터] 키 > [사용자/부문관리]

### 주

사용자 인증 화면이 표시되면 로그인 사용자명과 로그인 패스워드를 입력한 다음 **[로그인]**을 선택하십시오. 이 경우 관리자 권한으로 로그인해야 합니다. 공장 출하 시 로그인 사용자명과 로그인 패스워드는 아래와 같습니다.

로그인 사용자명 : **2600**

로그인 비밀번호 : **2600**

- 2 [사용자관리설정] > [그룹 인증 설정] > [그룹 인증]

### 2 [설정]을 선택합니다.



## 그룹리스트(최대 20개)

기기 사용을 제한할 그룹을 등록합니다. 다른 사용자 및 그룹은 "기타"에 속합니다.

아래의 표에는 등록될 그룹 정보를 수록하고 있습니다.

항목	설명
그룹 ID*1	그룹리스트에 표시된 ID를 입력합니다(1 ~ 4294967295 사이).
그룹명	그룹리스트에 표시된 이름을 입력합니다(최대 32자).
액세스레벨	그룹 접근 권한으로 [관리자] 또는 [사용자]를 선택합니다.
프린터	프린터 인쇄 기능의 사용을 거부할지 여부를 선택합니다.
프린터(풀 컬러)	프린터의 컬러 인쇄 기능 사용을 거부할지 여부를 선택합니다.
복사	복사 기능의 사용을 거부할지 여부를 선택합니다.
복사(풀컬러)	복사본에 대해 풀 컬러 인쇄 기능만 사용을 거부할지 여부를 선택합니다.
양면 제한	양면 인쇄만을 허용할 것인지를 선택하십시오.
집약 제한	페이지 집약만을 허용할 것인지를 지정하십시오.
EcoPrint 제한	EcoPrint만을 허용할 것인지를 지정하십시오.
송신	송신 기능의 사용을 거부할지 여부를 선택합니다.
팩스 송신제한	팩스 송신 기능의 사용을 거부할지 여부를 선택합니다.
박스 보존제한	문서박스에 보존하는 기능의 사용을 거부할지 여부를 선택합니다.
외부메모리보존제한	외부 메모리에 보존하는 기능의 사용을 거부할지 여부를 선택합니다.

\*1 "그룹 ID"에 대해 Windows Server의 ADSIEdit를 사용하여 내용을 읽을 수 있는 사용자 특성에 표시된 PrimaryGroupID를 설정합니다. Windows Server 2003에서 ADSIEdit는 Windows Server OS 설치 DVD에 포함되어 있는 지원 도구입니다 (SUPPORT\TOOLS 폴더). Windows Server 2008 이상에서 ADSIEdit는 표준 기능으로 제공됩니다.

### 1 화면을 표시합니다.

#### 1 [시스템메뉴/카운터] 키 > [사용자/부문관리]



사용자 인증 화면이 표시되면 로그인 사용자명과 로그인 패스워드를 입력한 다음 [로그인]을 선택하십시오. 이 경우 관리자 권한으로 로그인해야 합니다. 공장 출하 시 로그인 사용자명과 로그인 패스워드는 아래와 같습니다.

로그인 사용자명 : 2600

로그인 비밀번호 : 2600

#### 2 [사용자관리설정] > [그룹 인증] > [그룹리스트] > [+]



## 2 설정을 구성합니다.

- 1 그룹 ID 입력 > [다음]
- 2 그룹 이름 입력 > [다음]



주

문자 입력에 대한 자세한 내용은 다음을 참조하십시오:

▶ [문자 입력 방식 \(11-8 페이지\)](#)

- 3 그룹 접근 권한 선택 [다음]
- 4 설정을 확인하고 필요할 경우 정보를 변경 또는 추가하십시오.

## 3 그룹을 등록합니다.

[등록]을 선택합니다.

새 그룹이 그룹리스트에 추가됩니다.

## 방문자 인증 설정

사용자관리가 활성화될 때, 본체에 로그인할 수 없는 게스트 사용자에게 사용이 허용되는 기능을 설정하십시오.



주

방문자 인증 설정을 사용하려면 "사용자관리 활성화하기"에서 사용자관리를 활성화해야 합니다.

▶ [사용자관리 활성화하기 \(9-3 페이지\)](#)

### 방문자 인증

#### 1 화면을 표시합니다.

1 [시스템메뉴/카운터] 키 > [사용자/부문관리]



주

사용자 인증 화면이 표시되면 로그인 사용자명과 로그인 패스워드를 입력한 다음 **[로그인]**을 선택하십시오. 이 경우 관리자 권한으로 로그인해야 합니다. 공장 출하 시 로그인 사용자명과 로그인 패스워드는 아래와 같습니다.

로그인 사용자명 : **2600**

로그인 비밀번호 : **2600**

2 [사용자관리설정] > [방문자 인증 설정] > [방문자 인증]

#### 2 [설정]을 선택합니다.



주

방문자 인증 설정이 활성화된 경우 로그인할 때 **[인증/로그아웃]** 키를 반드시 선택해야 합니다.

방문자(게스트 사용자) 초기설정에서는 흑백 복사만 사용할 수 있습니다. 다른 기능을 원하는 경우에는 해당 기능을 사용할 수 있는 사용자로 로그인하거나 방문자 속성에서 설정을 변경하십시오.

## 방문자 속성 구성하기

방문자 속성과 제한되는 기능을 등록하십시오.

아래의 표에는 등록될 사용자 정보를 수록하고 있습니다.

항목	설명
사용자명	사용자 목록에 표시되는 이름을 입력합니다(최대 32자). 초기설정은 "Guest User"입니다.
액세스레벨	사용자 권한이 표시됩니다. 이 항목은 변경할 수 없습니다.
부문명	사용자가 속해 있는 부문(계정)을 추가합니다. 사용자가 어떠한 부문(계정)에도 속하지 않는 경우 [기타]를 선택하십시오.
인증 정보	<p>각 사용자의 사용 권한을 지정하십시오. 액세스 레벨을 제한할 수 있는 항목은 다음과 같습니다.</p> <p><b>프린터:</b> 프린터의 인쇄 기능 사용을 금지할 것인지 여부를 선택하십시오.</p> <p><b>프린터(풀 컬러):</b> 프린터 인쇄 기능(컬러) 사용을 금지할 것인지 여부를 선택하십시오.</p> <p><b>복사:</b> 복사 인쇄 기능 사용을 금지할 것인지 여부를 선택하십시오.</p> <p><b>복사(풀컬러):</b> 복사 인쇄 기능(풀컬러) 사용을 금지할 것인지 여부를 선택하십시오.</p> <p><b>양면 제한:</b> 양면 인쇄만을 허용할 것인지를 선택하십시오.</p> <p><b>집약 제한</b> 페이지 집약만을 허용할 것인지를 지정하십시오.</p> <p><b>EcoPrint 제한:</b> EcoPrint만을 허용할 것인지를 지정하십시오.</p> <p><b>송신:</b> 송신 기능 사용을 금지할 것인지 여부를 선택하십시오.</p> <p><b>팩스 송신제한:</b> 팩스 송신 기능 사용을 금지할 것인지 여부를 선택하십시오.</p> <p><b>박스보존:</b> 박스 보존 기능 사용을 금지할 것인지 여부를 선택하십시오.</p> <p><b>외부메모리보존제한:</b> 외부 메모리 보존 기능 사용을 금지할 것인지 여부를 선택하십시오.</p>

### 1 화면을 표시합니다.

#### 1 [시스템메뉴/카운터] 키 > [사용자/부문관리]



주

사용자 인증 화면이 표시되면 로그인 사용자명과 로그인 패스워드를 입력한 다음 [로그인]을 선택하십시오. 이 경우 관리자 권한으로 로그인해야 합니다. 공장 출하 시 로그인 사용자명과 로그인 패스워드는 아래와 같습니다.

로그인 사용자명 : 2600

로그인 비밀번호 : 2600

#### 2 [사용자관리설정] > [방문자 인증 설정] > [방문자 속성]

**2** 설정을 구성합니다.

설정을 확인하고 필요할 경우 정보를 변경 또는 추가하십시오.

**3** 그룹을 등록합니다.

[등록]을 선택합니다.

## 네트워크 사용자 정보 취득

LDAP 서버에서 네트워크 사용자 속성을 취득하도록 필요한 정보를 설정합니다. 이 설정으로 확보한 사용자명이 사용자 정보, 상태 확인 화면, 이메일의 머리글에 표시됩니다.



주

LDAP 서버에서 네트워크 사용자 정보를 취득하려면 "사용자관리 활성화하기" 부분의 인증 방법에서 **[네트워크인증]**을 선택해야 합니다. "프로토콜 설정"에서 "LDAP"에 대해 "설정"을 선택합니다.

- ▶ [사용자관리 활성화하기 \(9-3 페이지\)](#)
- [프로토콜 설정 \(8-30 페이지\)](#)

아래의 표에는 등록될 그룹 정보를 수록하고 있습니다.

항목	설명
서버명*1	LDAP 서버명 또는 IP 주소(최대 64자)를 입력합니다. 서버 이름을 입력하지 않으면 네트워크인증에 설정된 서버에서 사용자 정보를 가져오게 됩니다.
포트	LDAP 서버의 포트 번호. 기본 포트 번호는 389입니다.
이름 1*2	LDAP 속성을 입력하여 LDAP 서버에서 표시될 사용자명을 취득합니다(최대 32자).
이름 2*3	LDAP 속성을 입력하여 LDAP 서버에서 표시될 사용자명을 취득합니다(최대 32자).
인증 종류*4	인증 방법을 설정합니다. <b>[심플]</b> 또는 <b>[SASL]</b> 을 선택하십시오. 설정을 변경한 후에 시스템을 재시작하거나 전원을 껐다 다시 켭니다.
검색 타임아웃 시간	타임아웃 전 대기시간을 초 단위로 설정합니다(5~255초).

\*1 Windows의 Active Directory를 사용할 경우, 서버명은 네트워크 인증에 입력된 서버명과 동일할 수 있습니다.

\*2 Windows의 Active Directory를 사용할 경우, 특성의 displayName이 "이름 1"로 사용될 수 있습니다.

\*3 "이름 2"는 비워둘 수 있습니다. displayName을 "이름 1"에, department를 "이름 2"에 할당하고, Windows의 Active Directory에서 displayName의 값이 "Mike Smith"이고 department의 값이 "Sales"인 경우 사용자명은 "Mike Smith Sales"로 나타납니다.

\*4 "네트워크인증"에서 서버 타입이 "Kerberos"로 지정되어 있을 때 나타납니다.

### 1 화면을 표시합니다.

- 1 [시스템메뉴/카운터] 키 > [사용자/부문관리]



주

사용자 인증 화면이 표시되면 로그인 사용자명과 로그인 패스워드를 입력한 다음 **[로그인]**을 선택하십시오. 이 경우 관리자 권한으로 로그인해야 합니다. 공장 출하 시 로그인 사용자명과 로그인 패스워드는 아래와 같습니다.

로그인 사용자명 : **2600**

로그인 비밀번호 : **2600**

- 2 [사용자관리설정] > [네트워크 사용자 정보 취득] > [설정]

## 2 설정을 구성합니다.

- 1 [서버명] > LDAP 서버명 또는 IP 주소 입력 > [OK]
- 2 [포트] > LDAP 포트 번호 입력 > [OK]
- 3 [이름 1] > LDAP 속성을 입력하여 표시할 사용자명 확인 > [OK]
- 4 3단계와 비슷한 방법으로 [이름 2]를 설정합니다.
- 5 서버 타입을 "Kerberos"로 설정하는 경우 [인증 종류]를 선택하고 인증 방법을 설정하십시오.
- 6 [검색 타임아웃 시간]을 선택하여 타임아웃 전 대기시간을 설정합니다.
- 7 [+], [-] 또는 숫자키를 선택하여 시간 입력 > [OK] > [OK]

## 심플 로그인 설정

심플 로그인 기능을 사용하면 간단히 사용자명을 선택하여 로그인할 수 있습니다. 이 기능을 사용하기 위해서는 사용자를 사전에 등록해야 합니다.



주

- 사용자 설정에 대한 자세한 내용은 다음을 참조하십시오:
  - ▶ [사용자 추가하기\(로컬사용자 리스트\) \(9-5 페이지\)](#)
  - 심플 로그인을 사용하려면 "사용자관리 활성화하기" 부분에서 사용자관리를 활성화해야 합니다.
  - ▶ [사용자관리 활성화하기 \(9-3 페이지\)](#)
  - 방문자 인증 설정이 활성화되면 심플 로그인 화면이 표시되지 않습니다.

### 심플 로그인 사용하기

#### 1 화면을 표시합니다.

- 1 [시스템메뉴/카운터] 키 > [사용자/부문관리]



주

사용자 인증 화면이 표시되면 로그인 사용자명과 로그인 패스워드를 입력한 다음 [로그인]을 선택하십시오. 이 경우 관리자 권한으로 로그인해야 합니다. 공장 출하 시 로그인 사용자명과 로그인 패스워드는 아래와 같습니다.

로그인 사용자명 : 2600

로그인 비밀번호 : 2600

- 2 [사용자관리설정] > [심플 로그인 설정] > [심플 로그인]

#### 2 [설정] 또는 [설정 안함]을 선택하십시오.

### 심플 로그인 설정

최대 20명의 사용자를 등록할 수 있습니다.

#### 1 화면을 표시합니다.

- 1 [시스템메뉴/카운터] 키 > [사용자/부문관리]



주

사용자 인증 화면이 표시되면 로그인 사용자명과 로그인 패스워드를 입력한 다음 [로그인]을 선택하십시오. 이 경우 관리자 권한으로 로그인해야 합니다. 공장 출하 시 로그인 사용자명과 로그인 패스워드는 아래와 같습니다.

로그인 사용자명 : 2600

로그인 비밀번호 : 2600

- 2 [사용자관리설정] > [심플 로그인 설정] > [심플 로그인 설정]

#### 2 사용자 정보를 입력합니다.

- 1 사용자가 등록될 키를 선택하십시오.



2 [+]을 선택합니다.



3 로컬 사용자에서 사용자를 지정하려면 [로컬 사용자]를 선택하십시오. 네트워크 사용자에서 사용자를 지정하려면 [네트워크 사용자]를 선택하십시오.

절차는 선택한 전달 방법에 따라 차이가 있습니다.

**로컬 사용자에서 사용자를 지정하는 경우**

실행 로그인에서 지정할 사용자를 선택하십시오.



주

- 이름 또는 로그인 사용자명으로 검색하려면 [메뉴] > [검색(이름)] 또는 [검색(로그인 사용자명)]을 선택하십시오.
- 사용자 목록을 정렬하려면 [메뉴] > [표시순서(이름)] 및 [표시순서(로그인 사용자명)]를 선택하십시오.

**네트워크 사용자에서 지정하는 경우**



"로그인 사용자명"과 "로그인 패스워드"에 대하여 [키보드]를 선택하고 등록할 사용자의 정보를 입력한 다음 [OK]를 선택하십시오.

네트워크 인증에 도메인이 설정된 사용자를 지정하는 경우에는 "도메인"을 선택하고 해당 사용자가 등록된 도메인을 선택하십시오.

[다음]을 선택합니다.



주

문자 입력에 대한 자세한 내용은 다음을 참조하십시오:

▶ [문자 입력 방식 \(11-8 페이지\)](#)

4 표시할 사용자명을 입력하고 [OK]를 선택하십시오.



주

문자 입력에 대한 자세한 내용은 다음을 참조하십시오:

▶ [문자 입력 방식 \(11-8 페이지\)](#)

5 [패스워드 인증] > [설정] 또는 [설정 안함] > [아이콘]

6 표시할 사용자 아이콘을 선택하고 [OK]를 선택하십시오.

3 사용자를 등록합니다.

[등록]을 선택합니다.

## ID 카드 설정

ID 카드 인증 기능이 활성화되었다면 인증 종류를 선택하십시오.



주

이 기능은 옵션 카드 인증 키트가 설치되어 있는 경우에 표시됩니다.

▶ [옵션 어플리케이션 \(11-6 페이지\)](#)

### 1 화면을 표시합니다.

1 [시스템메뉴/카운터] 키 > [사용자/부문관리]



주

사용자 인증 화면이 표시되면 로그인 사용자명과 로그인 패스워드를 입력한 다음 **[로그인]** 을 선택하십시오. 이 경우 관리자 권한으로 로그인해야 합니다. 공장 출하 시 로그인 사용자명과 로그인 패스워드는 아래와 같습니다.

로그인 사용자명 : **2600**

로그인 비밀번호 : **2600**

2 [사용자관리설정] > [ID 카드 설정]

### 2 설정을 구성합니다.

다음 설정을 선택할 수 있습니다.

항목	설명
키보드 로그인	ID 카드 인증 기능이 활성화된 경우 키보드를 사용한 로그인을 허용할 것 인지를 선택합니다. <b>값:</b> 허가, 금지
추가 인증*1	ID 카드를 사용하여 인증한 후에 패스워드 입력을 요구할지 여부를 선택합니다. <b>값:</b> 설정 안함, 패스워드 사용, PIN 사용*2

\*1 이 기능은 "네트워크인증"에서 서버 타입이 **[NTLM]** 또는 **[Kerberos]**로 설정된 경우에는 나타나지 않습니다.

\*2 이 기능은 서버 타입이 네트워크 인증에서 **[확장]**으로 설정된 경우 표시됩니다.

## PIN 심플 로그인 설정



주

이 설정은 인증 방법으로 [네트워크 인증]을 선택하고 '네트워크 인증'에서 서버 종류를 [Ext.]로 설정한 경우에만 표시됩니다.

➔ [옵션 어플리케이션 \(11-6 페이지\)](#)

### 1 화면을 표시합니다.

- 1 [시스템메뉴/카운터] 키 > [사용자/부문관리]



주

사용자 인증 화면이 표시되면 로그인 사용자명과 로그인 패스워드를 입력한 다음 [로그인]을 선택하십시오. 이 경우 관리자 권한으로 로그인해야 합니다. 공장 출하 시 로그인 사용자명과 로그인 패스워드는 아래와 같습니다.

로그인 사용자명 : 2600

로그인 비밀번호 : 2600

- 2 [PIN 로그인]을 선택하십시오.

### 2 설정 구성

- 1 [설정 안함] 또는 [설정]을 선택하십시오.
- 2 [OK]를 선택하십시오.

## 사용자관리 사용하기

이 절에서는 부문관리 설정 절차를 설명합니다.

### 로그인/로그아웃

사용자 로그인 관리 기능이 활성화된 기기를 사용할 때마다 로그인 사용자명 및 로그인 비밀번호 입력 화면이 표시됩니다.

#### 로그인

조작 중에 로그인 사용자명 입력 화면이 나타나면 다음을 참조하여 로그인하십시오:

▶ [로그인 \(2-21 페이지\)](#)

#### 로그아웃

조작이 완료되면 [인증/로그아웃] 키를 선택하여 로그인 사용자명 및 로그인 비밀번호 입력 화면으로 되돌아가십시오.

## 작업 부문관리 개요

부문관리는 ID를 각 부문에 배정하여 개별 부문별로 누적된 복사/인쇄/스캔/팩스 카운트를 관리합니다.

- 1** 부문관리를 활성화합니다. ([9-29 페이지](#))
- 2** 부문을 설정합니다. ([9-30 페이지](#))
- 3** 작업을 수행할 때 지정된 부문코드를 입력합니다. ([9-27 페이지](#))
- 4** 복사, 인쇄, 스캔 및 팩스 전송된 페이지 수를 카운트합니다.

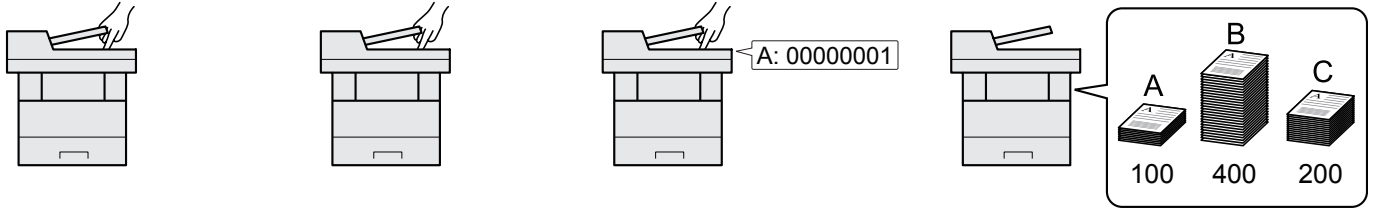

## PC에서 인쇄된 작업에 사용된 매수 관리하기

네트워크상의 PC에서 인쇄할 작업 개수를 관리하려면 PC에서 프린터 드라이버를 사용하여 설정을 구성해야 합니다.

- 1** 프린터 드라이버를 사용하여 네트워크상의 PC에 부문관리를 설정합니다. ([9-34 페이지](#))
- 2** 인쇄를 수행합니다.
- 3** 인쇄된 페이지 수를 카운트합니다.

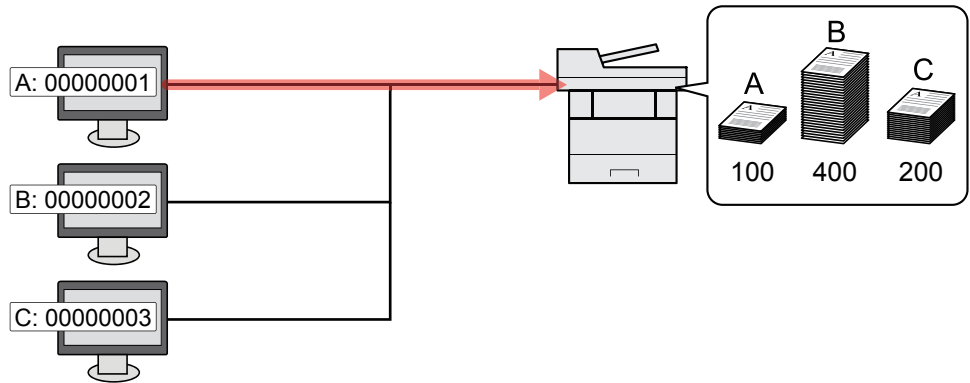

## TWAIN을 사용하여 스캔 부문관리 수행하기

TWAIN을 사용하여 스캔 작업 계정을 관리하려면 본체에 연결된 컴퓨터에서 TWAIN 드라이버 설정을 구성해야 합니다.

➔ [TWAIN을 사용한 스캔의 부문관리 \(9-35 페이지\)](#)

## WIA를 사용하여 스캔 부문관리 수행하기

WIA를 사용하여 스캔 작업 계정을 관리하려면 본체에 연결된 컴퓨터에서 WIA 드라이버 설정을 구성해야 합니다.

➔ [WIA를 사용한 스캔의 부문관리 \(9-36 페이지\)](#)

## PC에서 전송된 팩스 작업 관리하기

PC에서 전송되는 팩스 작업의 개수를 관리하려면 PC에서 팩스 드라이버를 사용하여 설정을 구성해야 합니다.

➔ [컴퓨터에서 전송되는 팩스의 부문관리 \(9-37 페이지\)](#)

## 부문관리 활성화하기

### 1 화면을 표시합니다.

#### 1 [시스템메뉴/카운터] 키 > [사용자/부문관리]



사용자 인증 화면이 표시되면 로그인 사용자명과 로그인 패스워드를 입력한 다음 **[로그인]**을 선택하십시오. 이 경우 관리자 권한으로 로그인해야 합니다. 공장 출하 시 로그인 사용자명과 로그인 패스워드는 아래와 같습니다.

로그인 사용자명 : **2600**

로그인 비밀번호 : **2600**

#### 2 [부문관리설정] > [부문관리]

### 2 [설정]을 선택합니다.



- 부문관리를 비활성화하려면 **[설정 안함]**을 선택하십시오.
- 디스플레이가 시스템메뉴 초기화면으로 되돌아가면, 로그아웃이 자동으로 실행되고 부문코드를 입력하는 화면이 표시됩니다. 계속 조작하려면 부문코드를 입력하십시오.

## 부문 관리 방식

### 1 화면을 표시합니다.

#### 1 [시스템메뉴/카운터] 키 > [사용자/부문관리]



사용자 인증 화면이 표시되면 로그인 사용자명과 로그인 패스워드를 입력한 다음 **[로그인]**을 선택하십시오. 이 경우 관리자 권한으로 로그인해야 합니다. 공장 출하 시 로그인 사용자명과 로그인 패스워드는 아래와 같습니다.

로그인 사용자명 : **2600**

로그인 비밀번호 : **2600**

#### 2 [부문관리설정] > [부문 관리 방식]

### 2 설정을 구성합니다.

**[로컬]** 또는 **[네트워크]**를 선택합니다.

# 부문 설정하기

부문을 등록, 변경, 삭제할 수 있고 각 부문별로 제한을 설정할 수 있습니다.

## 부문 등록하기

개별 부문을 최대 20개까지 추가할 수 있습니다. 아래의 입력 항목은 필수입니다.

항목	설명
부문명	부문명을 입력합니다(최대 32자).
부문코드	부문코드를 최대 8자리수(0~99999999 사이)로 입력합니다.
제한	인쇄/스캔을 금지하거나 적재 가능한 매수를 제한합니다. <a href="#">▶ 기기 사용 제한하기 (9-31 페이지)</a>

### 1 화면을 표시합니다.

- 1 [시스템메뉴/카운터] 키 > [사용자/부문관리]



주

사용자 인증 화면이 표시되면 로그인 사용자명과 로그인 패스워드를 입력한 다음 [로그인]을 선택하십시오. 이 경우 관리자 권한으로 로그인해야 합니다. 공장 출하 시 로그인 사용자명과 로그인 패스워드는 아래와 같습니다.

로그인 사용자명 : **2600**

로그인 비밀번호 : **2600**

- 2 [부문관리설정] > [부문리스트] > [+]

### 2 부문 정보를 입력합니다.

- 1 부문명 입력 > [다음]



주

문자 입력에 대한 자세한 내용은 다음을 참조하십시오:

▶ [문자 입력 방식 \(11-8 페이지\)](#)

- 2 부문코드 입력 > [다음]



주

이미 등록된 "부문코드"는 사용할 수 없습니다. 다른 부문코드를 입력하십시오.

- 3 제한 설정을 활성화하거나 비활성화합니다.

▶ [기기 사용 제한하기 \(9-31 페이지\)](#)

- 4 [등록]을 선택합니다.

신규 부문이 부문리스트에 추가됩니다.

## 기기 사용 제한하기

이 절에서는 사용할 수 있는 시트 매수 또는 부문별 기계 사용 제한 방법을 설명합니다.

제한할 수 있는 항목은 "복사/프린트 매수"에서 "개별" 또는 "합계"가 선택되는지에 따라 다릅니다.

▶ [복사/프린트 매수 \(9-38 페이지\)](#)

### 제한 항목

"복사/프린터 카운터법"에 "개별"을 선택한 경우/"복사/프린터 카운터법"에 "개별"을 선택한 경우

항목	설명
복사(합계)	복사에 사용할 수 있는 매수를 제한합니다.
복사(풀컬러)	풀 컬러 복사에 사용할 수 있는 매수를 제한합니다.
프린터(합계)	인쇄에 사용할 수 있는 매수를 제한합니다.
프린터(풀 컬러)	컬러 인쇄에 사용할 수 있는 매수를 제한합니다.
기타 스캔제한	스캔하는 매수를 제한합니다(복사 제외).
팩스 송신제한	팩스로 송신하는 매수를 제한합니다.

복사/프린터 카운트방법에 "합계"를 선택한 경우

항목	설명
인쇄(합계)	복사 및 인쇄에 사용할 총 매수를 제한합니다.
인쇄(풀컬러)	풀 컬러 인쇄에 사용할 수 있는 매수를 제한합니다.
기타 스캔제한	스캔하는 매수를 제한합니다(복사 제외).
팩스 송신제한	팩스로 송신하는 매수를 제한합니다.

### 제한 적용하기

다음과 같은 모드로 제한을 적용할 수 있습니다.

항목	설명
설정 안함	제한을 적용하지 않습니다.
카운터제한	9,999,999부까지 1페이지 단위로 인쇄 카운터를 제한합니다.
사용 금지	제한을 적용합니다.



## 부문 편집하기

### 1 화면을 표시합니다.

#### 1 [시스템메뉴/카운터] 키 > [사용자/부문관리]



주

사용자 인증 화면이 표시되면 로그인 사용자명과 로그인 패스워드를 입력한 다음 **[로그인]**을 선택하십시오. 이 경우 관리자 권한으로 로그인해야 합니다. 공장 출하 시 로그인 사용자명과 로그인 패스워드는 아래와 같습니다.

로그인 사용자명 : 2600

로그인 비밀번호 : 2600

#### 2 [부문관리설정] > [부문리스트]

### 2 부문을 편집합니다.

#### 1 편집할 부문명 옆에 있는 **[...]**을 선택합니다.



주

- 이름 또는 로그인 사용자명으로 검색하려면 **[메뉴]** > **[이름검색]** 또는 **[부문코드 검색]**을 선택하십시오.
- 사용자 목록을 정렬하려면 **[메뉴]** > **[표시순서(이름)]** 및 **[표시순서(ID)]**를 선택하십시오.

#### 2 변경할 부문 정보를 선택하고 부문 정보를 변경하십시오.

#### 3 **[등록]** > **[예]**

부문 정보가 변경됩니다.

## 부문 삭제하기

### 1 화면을 표시합니다.

- 1 [시스템메뉴/카운터] 키 > [사용자/부문관리]



사용자 인증 화면이 표시되면 로그인 사용자명과 로그인 패스워드를 입력한 다음 [로그인]을 선택하십시오. 이 경우 관리자 권한으로 로그인해야 합니다. 공장 출하 시 로그인 사용자명과 로그인 패스워드는 아래와 같습니다.

로그인 사용자명 : 2600

로그인 비밀번호 : 2600

- 2 [부문관리설정] > [부문리스트]

### 2 부문을 삭제합니다.

- 1 삭제하려는 부문명을 선택합니다.

- 2 [🗑️] > [예]

부문이 삭제됩니다.

## 인쇄의 부문관리

부문관리를 통해 컴퓨터에서 인쇄하는 작업 개수를 관리할 수 있습니다.

### 프린터 드라이버 설정하기

네트워크상의 PC에서 인쇄할 작업 개수를 관리하려면 PC에서 프린터 드라이버를 사용하여 다음 설정을 구성해야 합니다. 지침에 설명된 인터페이스는 Windows 8.1을 기준으로 합니다.

#### 1 화면을 표시합니다.

- 1 바탕 화면의 창에서 [설정]을 선택하고 [제어판], [장치 및 프린터]를 차례로 선택하십시오.



Windows 7에서는 Windows의 [복사/시작] 버튼을 클릭한 다음 [장치 및 프린터]를 클릭합니다.

- 2 본 기기의 프린터 드라이버 아이콘을 마우스 오른쪽 단추로 클릭하고 프린터 드라이버의 [프린터 속성] 메뉴를 클릭합니다.
- 3 [장치 설정] 탭에서 [관리자]를 클릭합니다.

#### 2 설정을 구성합니다.

- 1 [작업량 통계 시스템] 탭에서 [작업량 통계 시스템]을 선택합니다.

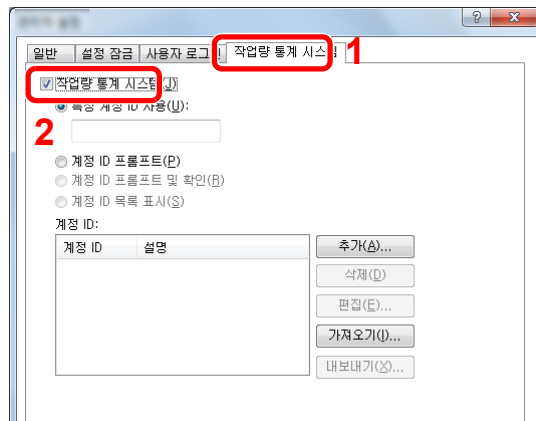

- 2 계정 ID를 설정하십시오.

**[특정 계정 ID 사용]:** 계정 ID를 입력하십시오. 그러면 입력한 계정 ID를 사용하여 인쇄가 수행됩니다. 이 옵션을 선택하면 사용자는 각 인쇄 작업에 계정 ID를 입력할 필요가 없습니다.

**[계정 ID 프롬프트]:** 인쇄 시 계정 ID 입력 화면이 표시됩니다. 인쇄할 때마다 계정 ID를 입력해야 합니다.

**[계정 ID 프롬프트 및 확인]:** 인쇄 시 계정 ID 입력 화면이 표시됩니다. 계정 ID 목록에 있는 계정 ID를 입력해야 합니다. 인쇄할 때마다 계정 ID를 입력해야 합니다.

**[계정 ID 목록 표시]:** 인쇄 시 계정 ID 목록이 표시됩니다. 사용할 계정 ID를 목록에서 선택해야 합니다.

**[사용자 이름(컴퓨터) 검사 또는 부문코드 확인]:** 인쇄 시, Windows 사용자 이름이 "로그인 사용자 이름"에서 검색되고 이 이름이 등록된 경우에 인쇄가 가능합니다. 이 이름을 등록하지 않은 경우 일반 사용자 권한을 가진 사용자의 인쇄 작업은 취소됩니다. 관리자 권한을 가진 사용자의 경우 사용자명 및 패스워드를 입력하는 화면이 나타납니다.

- 3 [확인]을 클릭하십시오.



부문의 다른 설정은 다음을 참조하십시오:

▶ [Printer Driver User Guide](#)

## TWAIN을 사용한 스캔의 부문관리

부문을 통해 빠른 TWAIN을 사용하여 스캔하는 작업의 개수를 관리할 수 있습니다.

### TWAIN 드라이버 설정하기

TWAIN을 사용하여 스캔하는 작업의 개수를 관리하려면 컴퓨터에서 TWAIN 드라이버를 사용하여 다음 설정을 구성해야 합니다. 지침에 설명된 인터페이스는 Windows 8.1을 기준으로 합니다.

- 1 화면을 표시합니다.

- 1 창에서 [검색]을 선택한 후 검색란에 "TWAIN Driver Setting"을 입력합니다. 검색 목록에서 [TWAIN Driver Setting]을 클릭하면 TWAIN Driver Setting 화면이 나타납니다.



Windows 7에서는 Windows의 [시작] 버튼, [모든 프로그램], [Kyocera]를 선택한 후 [TWAIN Driver Setting]을 선택합니다.

- 2 본 기기를 선택하고 [편집]을 클릭합니다.

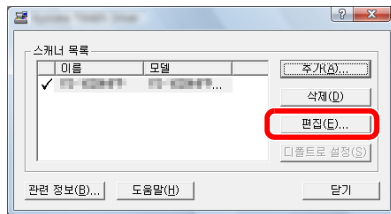

- 2 설정을 구성합니다.

- 1 [사용자 인증 설정]을 클릭합니다.
- 2 [회계 ID] 옆에 있는 체크박스를 선택하고 회계 ID를 입력합니다.

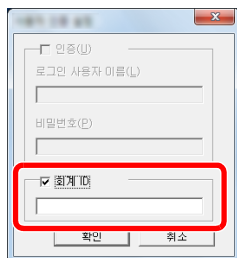

- 3 [확인]을 클릭하십시오.

## WIA를 사용한 스캔의 부문관리

부문관리를 통해 빠른 WIA를 사용하여 스캔하는 작업의 개수를 관리할 수 있습니다.

### WIA 드라이버 설정하기

WIA를 사용하여 스캔하는 작업의 개수를 관리하려면 컴퓨터에서 WIA 드라이버를 사용하여 다음 설정을 구성해야 합니다. 지침에 설명된 인터페이스는 Windows 8.1을 기준으로 합니다.

#### 1 화면을 표시합니다.

- 1 창에서 [검색]을 클릭한 후 검색란에 "스캐너"를 입력합니다. 검색 목록에서 [스캐너 및 카메라 보기]를 클릭하면 스캐너 및 카메라 화면이 나타납니다.



주

Windows 7에서는 Windows의 [시작] 버튼을 클릭하고 [프로그램 및 파일 검색]에서 [스캐너]를 입력합니다. 검색 목록에서 [스캐너 및 카메라 보기]를 클릭하면 스캐너 및 카메라 화면이 나타납니다.

- 2 WIA Driver에서 이 기기와 동일한 이름을 선택하고 [속성]을 누릅니다.

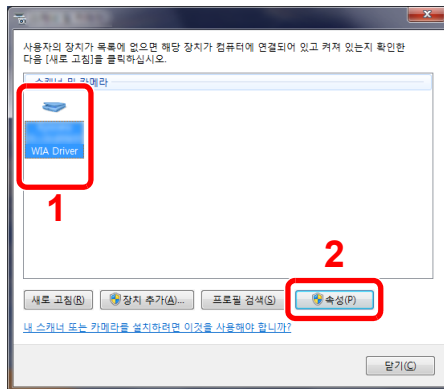

#### 2 WIA 드라이버를 구성합니다.

- 1 [설정] 탭에서 [회계 ID] 옆의 체크박스를 선택하고 부문코드(회계 ID)를 입력하십시오.

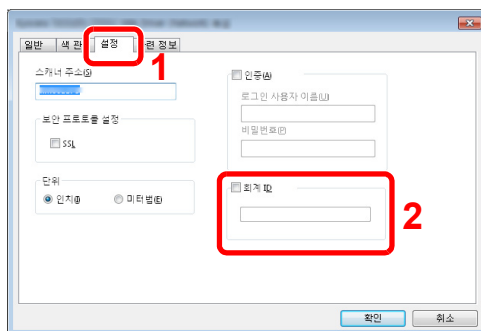

- 2 [확인]을 클릭하십시오.

## 컴퓨터에서 전송되는 팩스의 부문관리

부문관리를 통해 컴퓨터에서 전송되는 팩스 작업의 개수를 관리할 수 있습니다.

### 팩스 드라이버 설정하기

컴퓨터에서 전송되는 팩스 작업의 개수를 관리하려면 컴퓨터에서 팩스 드라이버를 사용하여 다음 설정을 구성해야 합니다. 지침에 설명된 인터페이스는 Windows 8.1을 기준으로 합니다.

#### 1 화면을 표시합니다.

- 1 바탕 화면의 창에서 [설정]을 선택하고 [제어판], [장치 및 프린터]를 차례로 선택하십시오.



Windows 8에서는 Windows의 [복사/시작] 버튼을 클릭한 다음 [장치 및 프린터]를 클릭합니다.

- 2 팩스 네트워크로 사용할 본체의 이름을 오른쪽 버튼으로 클릭하고 표시되는 풀다운 메뉴에서 [인쇄 기본 설정]을 선택하십시오.
- 3 [인쇄 기본 설정] 창에서 [팩스 송신 설정]을 클릭하십시오.

#### 2 설정을 구성합니다.

- 1 [인증] 탭에서 [부문관리]를 선택합니다.

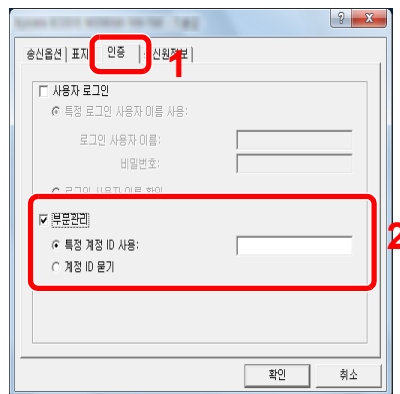

- 2 부문관리를 설정합니다.

**[특정 계정 ID 사용]:** 이 옵션은 모든 팩스 작업에 동일한 계정 ID를 사용하기 위해 특정 계정 ID를 지정하는 데 사용할 수 있습니다. 이 옵션을 선택하면 사용자는 각 인쇄 작업에 부문코드를 입력할 필요가 없습니다.

**[계정 ID 묻기]:** 전송 시 계정 ID 입력 화면이 표시됩니다. 전송할 때마다 계정 ID를 입력해야 합니다.

- 3 [확인]을 클릭하십시오.

# 부문관리 구성하기

## 초기설정

부문관리에 대한 초기값을 설정합니다. 설정을 구성하려면 초기설정에서 항목을 선택하고 설정 항목을 선택하십시오.

[시스템메뉴/카운터] 키 > [사용자/부문관리] > [부문관리설정] > [초기설정]

각 기능에 대한 자세한 내용은 아래 표를 참조하십시오.

항목	설명
제한초과시 설정	<p>카운터가 제한값에 도달할 때 기기의 작동 방법을 지정합니다. 아래의 표에 기기의 작동 방법을 수록하고 있습니다.</p> <p><b>값</b></p> <p>즉시금지: 카운터가 제한값에 도달할 때 작업이 중지됩니다. 박스에 보존 또는 송신하는 다음 작업이 금지됩니다.</p> <p>다음 작업부터 금지: 해당 작업의 인쇄/스캐닝은 계속되지만 이후의 작업은 거부됩니다.</p> <p>경고만: 경고 메시지를 표시하면서 작업은 계속됩니다.</p>
복사/프린트 매수	<p>복사 및 인쇄 매수 카운트 표시 방법을 선택할 수 있습니다(복사+인쇄 매수 또는 인쇄 매수, 복사 매수)(개별). 이 선택은 카운트와 카운트 방식에 제한을 줄 수 있습니다.</p> <p><b>값: 합계, 개별</b></p> <p>➔ <a href="#">기기 사용 제한하기 (9-31 페이지)</a>  <a href="#">어카운트레포트 인쇄 (9-40 페이지)</a></p>
카운터제한 초기값	<p>신규 부문을 추가할 때, 사용할 용지 매수의 초기 제한값을 변경할 수 있습니다. 1~9,999,999 사이의 숫자를 설정할 수 있습니다.</p> <p>설정할 수 있는 항목은 [복사/프린트 매수]에서 [개별] 또는 [합계]가 선택되는지에 따라 다릅니다.</p> <p>➔ <a href="#">복사/프린트 매수 (9-38 페이지)</a></p>
<b>복사/프린터 카운트방법에 [개별]을 선택한 경우</b>	
복사(합계)	복사에 사용되는 매수의 초기 제한값을 설정합니다.
복사(풀컬러)	풀 컬러 복사에 사용되는 매수의 초기 제한값을 설정합니다.
프린터(합계)	인쇄에 사용되는 매수에 초기 제한값을 설정합니다.
프린터(풀 컬러)	컬러 인쇄에 사용할 매수의 기본 한도를 설정합니다.
기타 스캔제한	스캐닝에 사용되는 매수의 초기 제한값을 설정합니다(복사 제외).
팩스 송신제한	팩스 전송에 사용되는 매수의 초기 제한값을 설정합니다.
<b>복사/프린터 카운터법에 [합계]를 선택한 경우</b>	
인쇄(합계)	인쇄 및 복사에 사용되는 총 매수의 초기 제한값을 설정합니다.
인쇄(풀컬러)	풀 컬러 인쇄에 사용되는 매수의 초기 제한값을 설정합니다.
기타 스캔제한	스캐닝에 사용되는 매수의 초기 제한값을 설정합니다(복사 제외).
팩스 송신제한	팩스 전송에 사용되는 매수의 초기 제한값을 설정합니다.

## 인쇄 페이지 수 카운트

인쇄된 페이지 수를 카운트하는 설정입니다. 카운트는 전부문집계와 부문별집계로 분류됩니다. 일정 시간 동안 보존됐던 카운트 데이터를 리셋한 후에 새 카운트를 시작할 수도 있습니다.

[시스템메뉴/카운터] 키 > [사용자/부문관리] > [부문관리설정] > [전부문집계] 또는 [부문별집계]

### 전부문집계

모든 부문의 페이지 수를 카운트하고 동시에 리셋하는 기능입니다.

### 부문별집계

각 부문의 페이지 수를 카운트하고 부문별로 카운트를 리셋합니다. 부문별집계를 확인하려는 경우 카운트 확인을 원하는 부문을 선택하십시오.

카운트의 종류는 다음과 같습니다.

항목	설명
인쇄페이지 수	복사 및 인쇄된 페이지 수와 사용된 총 페이지 수를 표시합니다. 또한, [팩스],[양면] 및 [페이지집약]을 사용하여 사용된 페이지 수를 확인할 수 있습니다.
복사(흑백)	흑백 복사에 사용된 페이지 수를 표시합니다.
복사(풀컬러)	풀 컬러 복사에 사용된 페이지 수를 표시합니다.
복사(합계)	복사한 페이지 수를 표시합니다.
프린터(흑백)	흑백 인쇄에 사용된 페이지 수를 표시합니다.
프린터(풀컬러)	컬러 인쇄에 사용된 페이지 수를 표시합니다.
프린터(합계)	인쇄된 페이지 수를 표시합니다.
복사/프린터(흑백)	흑백 복사 및 인쇄에 사용된 전체 페이지 수를 표시합니다.
복사/인쇄(컬러)	풀 컬러 복사 및 인쇄에 사용된 전체 페이지 수를 표시합니다.
복사/인쇄(합계)	복사 및 인쇄에 사용된 전체 페이지 수를 표시합니다.
팩스	수신한 페이지 수를 표시합니다.
합계	사용된 전체 페이지 수를 표시합니다.
양면	[단면] 모드 및 [양면] 모드에서 인쇄된 페이지 수와 두 모드 모두의 총 페이지 수를 표시합니다.
페이지집약	[없음](집약 사용 안 함), [2 in 1] 모드 및 [4 in 1] 모드에서 인쇄된 페이지 수와 두 모드 모두의 총 페이지 수를 표시합니다.
스캔페이지 매수	스캔한 총 페이지 수뿐만 아니라 복사, 팩스 전송 및 기타 기능에서 스캔한 페이지 수를 표시합니다.
팩스 전송 페이지	팩스로 보낸 페이지 수를 표시합니다.
팩스 전송 시간	총 팩스 송신 시간을 표시합니다.
카운터리셋	카운터를 초기화합니다. 확인 화면에서 [예]를 선택하십시오.



## 어카운트레포트 인쇄

모든 관련 부문에서 집계된 총 페이지 수는 부문 리포트로 인쇄될 수 있습니다.

복사기와 프린터의 카운트를 관리하는 방법에 따라 리포트 형식에 차이가 있습니다.

복사/프린터 카운트를 관리하기 위해 "개별"이 선택될 때

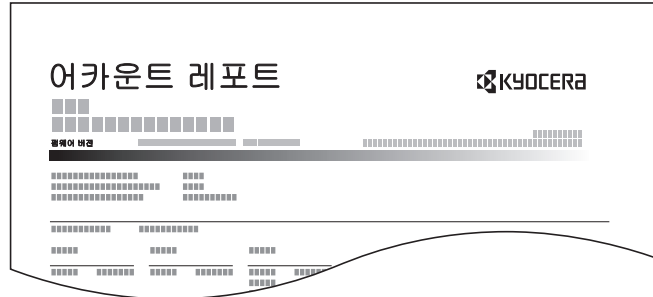

### 1 용지를 준비합니다.

A4 또는 Letter 용지가 카세트에 적재되어 있는지 확인합니다.

### 2 화면을 표시합니다.

[시스템메뉴/카운터] 키 > [사용자/부문관리] > [부문관리설정] >



주

사용자 인증 화면이 표시되면 로그인 사용자명과 로그인 패스워드를 입력한 다음 [로그인]을 선택하십시오. 이 경우 관리자 권한으로 로그인해야 합니다. 공장 출하 시 로그인 사용자명과 로그인 패스워드는 아래와 같습니다.

로그인 사용자명 : 2600

로그인 비밀번호 : 2600

### 3 리포트를 인쇄합니다.

[부문리포트 인쇄] > [예]

부문 리포트가 인쇄됩니다.

# 부문관리 사용하기

이 절에서는 부문관리 설정 절차를 설명합니다.

## 로그인/로그아웃

부문관리를 활성화하면, 이 기기를 사용할 때마다 부문코드 입력 화면이 표시됩니다.

### 로그인

부문코드 입력 화면이 기기에 표시되면 다음을 수행합니다.

#### 1 숫자키 > [로그인]을 사용하여 부문코드 입력



- 문자를 잘못 입력한 경우, [취소] 키를 선택하고 부문코드를 다시 입력하십시오.
- 입력된 부문코드가 등록된 ID와 일치하지 않을 경우, 경고음이 울리고 로그인에 실패합니다. 정확한 부문코드를 입력하십시오.
- [카운터 참조]를 선택하여 인쇄 페이지 매수와 스캔 페이지 매수를 참조할 수 있습니다.

#### 로그인 사용자명과 패스워드를 입력하는 화면이 표시될 때

사용자관리가 활성화될 경우, 로그인 사용자명과 패스워드를 입력하는 화면이 표시됩니다. 로그인 사용자명과 패스워드를 입력하고 로그인합니다. 사용자가 부문 정보를 이미 등록했다면, 부문코드 입력을 생략할 수 있습니다.

➔ [사용자 추가하기\(로컬사용자 리스트\) \(9-5 페이지\)](#)

#### 2 계속 진행하여 나머지 단계를 완료합니다.

### 로그아웃

조작을 완료하면 [인증/로그아웃] 키를 선택하여 부문코드 입력 화면으로 되돌아갑니다.

# 불분명 사용자 설정

## 불분명 ID 작업처리

알 수 없거나 미송신 사용자 로그인명 또는 사용자 ID로 송신한 작업을 처리하기 위한 작동을 지정하는 기능입니다. 사용자 관리가 '유효하지 않음'으로 설정되었고 부문관리가 '유효함'으로 설정된 경우, '부문코드를 알 수 없을 때'의 절차를 따릅니다.

설정 항목은 다음과 같습니다.

항목	설명
허가	작업이 인쇄되도록 허가됩니다.
거부	작업이 거부됩니다(인쇄되지 않음).

### 1 화면을 표시합니다.

#### 1 [시스템메뉴/카운터] 키 > [사용자/부문관리]



주

사용자 인증 화면이 표시되면 로그인 사용자명과 로그인 패스워드를 입력한 다음 [로그인]을 선택하십시오. 이 경우 관리자 권한으로 로그인해야 합니다. 공장 출하 시 로그인 사용자명과 로그인 패스워드는 아래와 같습니다.

로그인 사용자명 : **2600**

로그인 비밀번호 : **2600**

#### 2 [불분명 사용자 설정] > [불분명 ID 작업처리]

### 2 설정을 구성합니다.

[허가] 또는 [거부]를 선택합니다.

## ID가 불분명한 사용자 정보 등록

ID가 확실하지 않은 사용자의 사용자 정보를 등록하는 경우 작업 상태 또는 작업 이력 화면에서 해당 정보를 확인할 수 있습니다. 사용할 수 있는 기능을 제한할 수도 있습니다.



주

이 기능은 [불분명ID작업처리]가 [허가]로 설정된 경우에 표시됩니다.

▶ [불분명 ID 작업처리 \(9-42 페이지\)](#)

### 1 화면을 표시합니다.

1 [시스템메뉴/카운터] 키 > [사용자/부문관리]



주

사용자 인증 화면이 표시되면 로그인 사용자명과 로그인 패스워드를 입력한 다음 [로그인]을 선택하십시오. 이 경우 관리자 권한으로 로그인해야 합니다. 공장 출하 시 로그인 사용자명과 로그인 패스워드는 아래와 같습니다.

로그인 사용자명 : **2600**

로그인 비밀번호 : **2600**

2 [불분명 사용자 설정] > [사용자 정보]

## 2 사용자 정보를 입력합니다.

아래의 표에는 등록될 사용자 정보를 수록하고 있습니다.

항목	설명
<b>사용자명</b>	사용자 목록에 표시되는 이름을 입력합니다(최대 32자).  <b>주</b> 이 항목은 사용자 로그인 관리 기능이 활성화된 경우에 표시됩니다.
<b>부문명</b>	사용자가 속해 있는 부문(계정)을 추가합니다. 부문명을 등록한 사용자는 부문 코드를 입력하지 않고 로그인할 수 있습니다. ▶ <a href="#">작업 부문관리 개요 (9-28 페이지)</a>  <b>주</b> <ul style="list-style-type: none"> <li>• [메뉴] &gt; [이름 검색] 또는 [부문코드 검색]을 선택하여 소속부문이나 부문코드로 검색합니다.</li> <li>• [메뉴] &gt; [표시순서(이름)] 또는 [표시순서(ID)]를 선택하여 부문 목록을 정렬합니다.</li> <li>• 이 항목은 부문관리가 활성화된 경우에 표시됩니다.</li> </ul>
<b>인증 정보</b>	각 사용자의 사용 권한을 지정하십시오. 액세스 레벨을 제한할 수 있는 항목은 다음과 같습니다. <b>프린터:</b> 프린터의 인쇄 기능 사용을 금지할 것인지 여부를 선택하십시오. <b>프린터(풀 컬러):</b> 프린터 인쇄 기능(컬러) 사용을 금지할 것인지 여부를 선택하십시오.

# 10 문제 해결

이 장에서는 다음의 주제에 대해 설명합니다.

정기 메인テナンス .....	10-2
청소 .....	10-2
유리판 청소 .....	10-2
슬릿글라스 청소 .....	10-3
용지 전송 장치 청소 .....	10-4
토너 컨테이너 교체 .....	10-5
용지 적재 .....	10-8
문제 해결 .....	10-9
고장 해결 .....	10-9
본체의 사용 설명서 .....	10-9
인쇄된 이미지 문제 .....	10-12
컬러 인쇄 문제 .....	10-15
장애 메시지 대처 .....	10-16
조정/메인テナンス .....	10-29
조정/메인テナンス 개요 .....	10-29
컬러인쇄 위치보정 절차 .....	10-29
드럼리플레쉬 .....	10-34
보정 .....	10-34
레이저 스캐너 클리닝 .....	10-34
용지 걸림 해결 .....	10-35
용지 걸림 위치 표시 .....	10-35
카세트 1에 걸린 용지 제거 .....	10-36
카세트 2에 걸린 용지 제거 .....	10-37
수동금지대에 걸린 용지 제거 .....	10-39
후면 커버 1에 걸린 용지 제거 .....	10-42
원고이송장치에 걸린 용지 제거 .....	10-45

## 정기 메인テナンス

### 청소

최적의 인쇄 품질을 위해 장비를 정기적으로 청소하십시오.



#### 주의

장비를 청소할 때는 안전을 위해 항상 전원 코드를 빼 두십시오.

### 유리판 청소

원고이송장치의 내부와 유리판을 알코올이나 연성 세제로 적신 부드러운 천으로 닦아내십시오.

#### 중요

신너 및 기타 유기용제를 사용하지 마십시오.

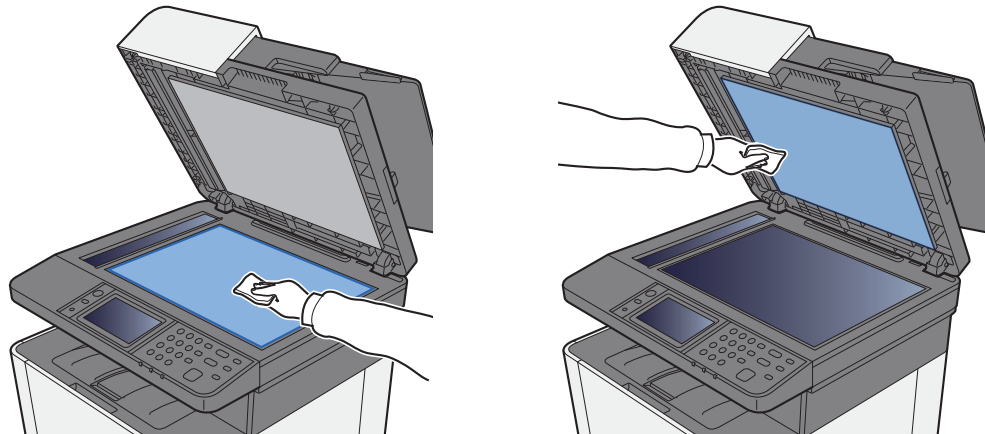

## 슬릿글라스 청소

원고이송장치를 사용하는 경우 마른 천으로 슬릿글라스 표면과 스캔 가이드를 청소하십시오.

✔ **중요**

청소하는 동안 물, 비누 또는 용제를 사용하지 마십시오.

👁 **주**

슬릿글라스와 스캔 가이드에 얼룩이 있을 경우 출력 시 검은 줄이 발생할 수 있습니다.

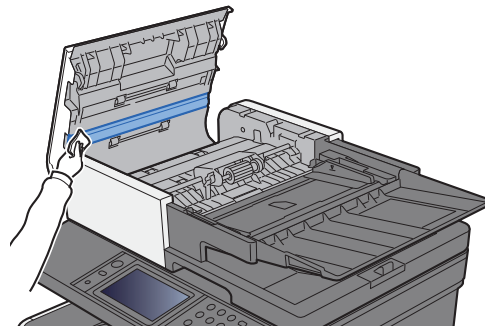
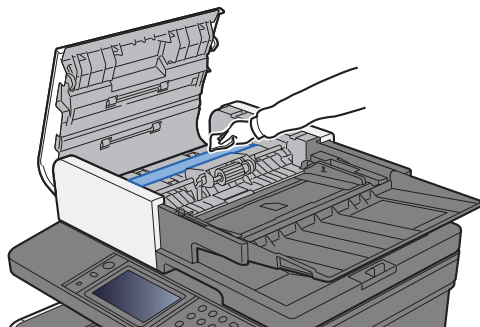
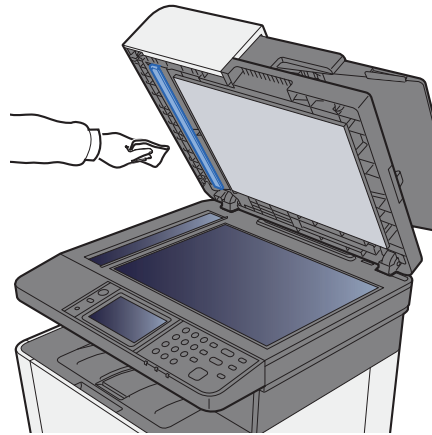
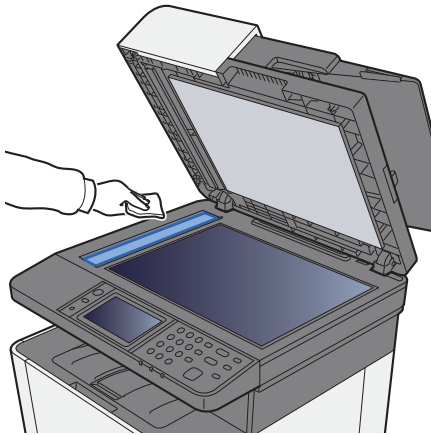



## 용지 전송 장치 청소

용지 전송 장치는 토너 컨테이너를 교체할 때마다 청소해야 합니다. 또한, 최적의 인쇄 품질을 유지하기 위해 토너 컨테이너 교체 시뿐만 아니라 월 1회 기기 내부를 청소하는 것도 좋습니다.

용지 전송 장치가 더러워지면 인쇄된 페이지 뒷면에 토너가 묻는 등의 인쇄 문제가 발생할 수 있습니다.

### ⚠ 주의

본체 내부의 일부 부품은 매우 뜨거울 수 있습니다. 화상의 위험이 있으니 각별히 주의하십시오.

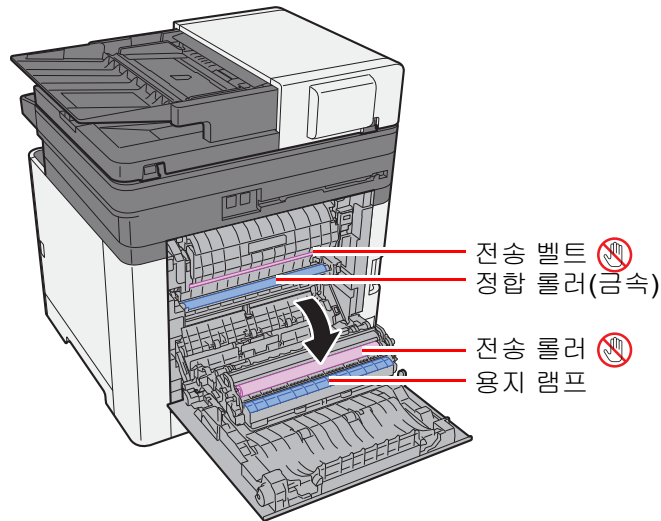

천을 사용해서 정합 롤러 및 용지 램프에 있는 종이 먼지를 닦아냅니다.

### ✔ 중요

청소 중에 전송 롤러와 전송 벨트에 닿지 않도록 유의하십시오. 인쇄 품질이 저하될 수 있습니다.

## 토너 컨테이너 교체

토너가 없으면 다음 메시지가 표시되며 토너를 교체하십시오.

"토너 [C][M][Y][K]가 없습니다."

토너가 부족하면 다음 메시지가 표시됩니다. 교체할 수 있도록 새 토너 컨테이너를 준비하십시오.

"토너가 조금 남았습니다. [C][M][Y][K] (다 떨어지면 교체하십시오.)"

### 토너 컨테이너 교체 주기

토너 컨테이너의 수명은 사용자의 출력 작업에 필요한 토너의 양에 좌우됩니다. ISO/IEC 19798에 따라 EcoPrint 기능을 사용하지 않을 경우 토너 컨테이너의 인쇄량은 다음과 같습니다(A4/Letter 용지에 인쇄하는 것으로 가정).

토너 컬러	토너 컨테이너 수명(인쇄 가능 페이지 수)
Black	이미지 4,000개
Cyan	이미지 3,000개
Magenta	이미지 3,000개
Yellow	이미지 3,000개



주

- 본 기기에 제공된 각 토너 컨테이너로 인쇄 가능한 평균 이미지 수는 1,200개입니다.
- 품질을 유지하기 위해 다수의 품질 검사를 통과해야 하는 정품 **Kyocera** 토너 컨테이너 사용을 권장합니다.



주의

토너가 포함된 부품을 소각하지 마십시오. 위험한 불꽃으로 화상을 입을 수 있습니다.

### 토너 컨테이너 교체

토너 컨테이너 설치 절차는 각 색상에 대해 동일합니다. 여기서는 노란색 토너에 대해 설명합니다.

#### 1 우측 커버를 여십시오.

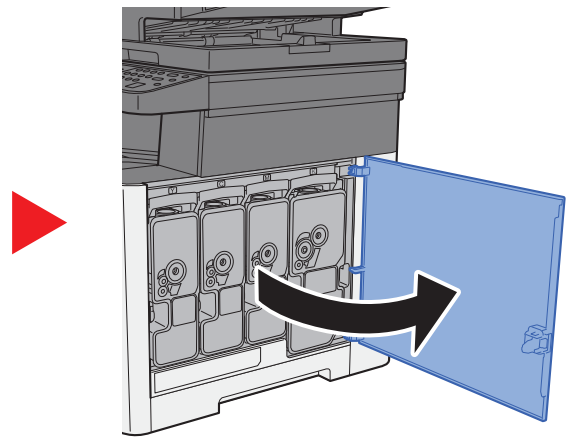
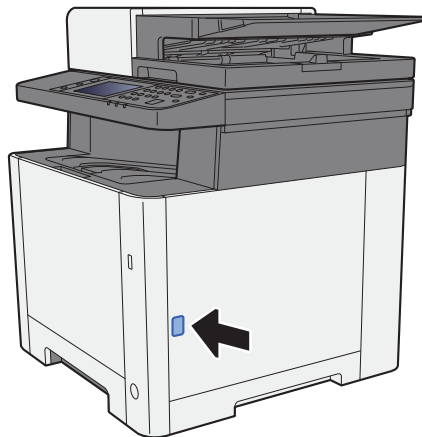

**2** 토너 컨테이너를 해제하십시오.

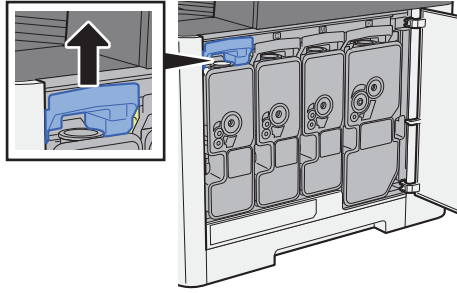

**3** 토너 컨테이너를 꺼내십시오.

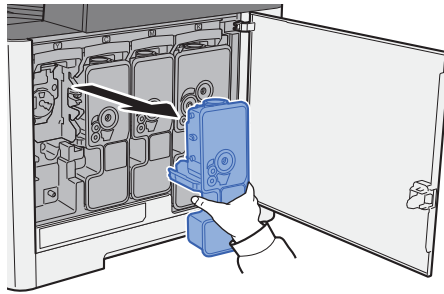

**4** 사용한 토너통을 처리용 비닐봉지에 넣으십시오.



**5** 박스 안에서 새 토너 컨테이너를 꺼내십시오.

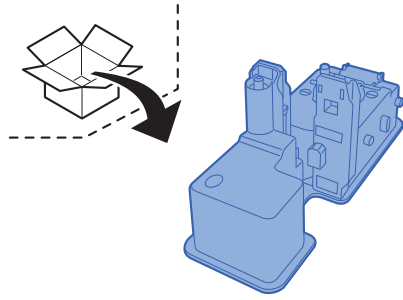

☑ **중요**

아래에 표시된 지점은 건드리지 마십시오.

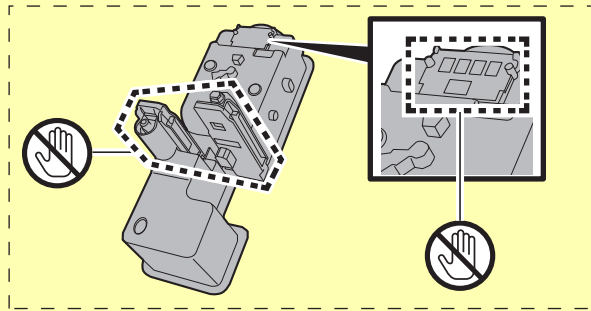

**6** 토너 컨테이너를 흔들어주세요.

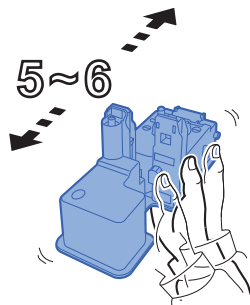

**7** 토너 컨테이너를 설치하십시오.

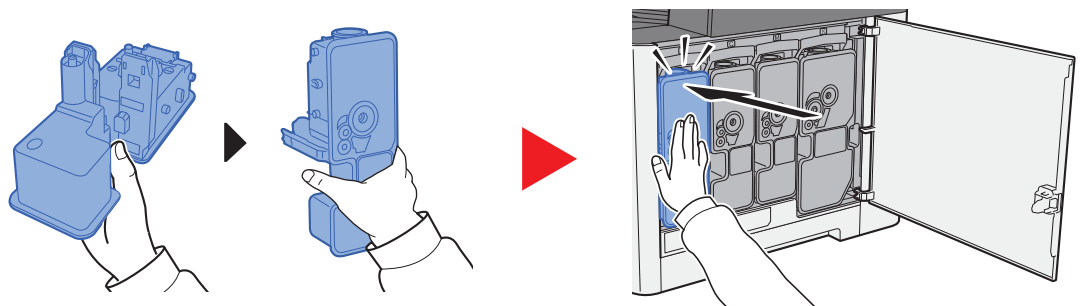

## 8 우측 커버를 닫으십시오.

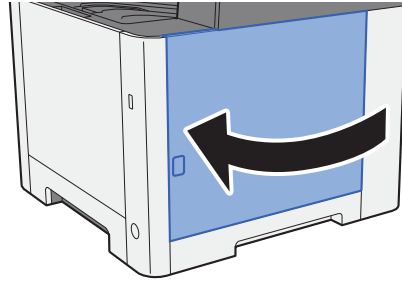

### 주

- 우측 커버가 닫히지 않으면 새 토너 컨테이너가 올바르게 장착되었는지 확인하십시오.
- 소모된 폐토너통은 대리점이나 서비스 센터에 반납하십시오. 수거된 폐토너통은 관련 규정에 따라 재활용되거나 폐기됩니다.

## 용지 적재

카세트 #에 용지가 부족하면 다음 메시지가 표시됩니다.

"카세트 #에 다음 용지를 추가해 주세요." (#은(는) 카세트 번호)

"아래의 용지를 수동급지대에 적재해 주십시오."

➔ [용지 적재 \(3-2 페이지\)](#)

[수동급지대에 용지 적재하기 \(5-5 페이지\)](#)

### 주

[용지 설정 메시지 표시]가 [설정]으로 지정되는 경우 새 용지를 설정하면 용지 설정 확인 화면이 표시됩니다. 용지를 변경하는 경우 [변경]을 선택한 다음 용지 설정을 변경하십시오.

➔ [카세트 1 \(2\) \(8-14 페이지\)](#)

[수동급지대 \(8-14 페이지\)](#)

# 문제 해결

## 고장 해결

다음 표에서는 문제 해결을 위한 일반적인 지침을 제공합니다.

장비에 문제가 발생하면 점검사항을 확인하고 관련된 조치를 취하십시오. 문제가 계속되면 서비스 센터에 문의하십시오.



**주**

당사에 연락하실 때에는 일련번호가 필요합니다.  
일련번호를 확인하는 방법은 다음을 참조하십시오:

- ▶ [장비 정보 디스플레이 \(2-16 페이지\)](#)
- [본체의 사용 설명서 \(10-9 페이지\)](#)

## 본체의 사용 설명서

다음과 같은 기기 작동 문제가 발생하면 해당하는 방법으로 해결합니다.

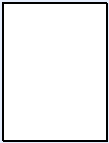
증상	점검사항	시정조치	참고 페이지
주 전원 스위치 또는 전원 스위치를 켜면 화면이 반응하지 않습니다.	전원 코드 연결을 확인합니다.	전원 코드의 양쪽 끝을 안전하게 연결하십시오.	<a href="#">2-9 페이지</a>
	주 전원 스위치가 켜져 있는지 확인합니다.	주 전원 스위치를 켜십시오.	<a href="#">2-10 페이지</a>
[복사/시작] 키를 눌렀는데 복사가 시작되지 않습니다.	화면에 메시지가 표시되어 있습니까?	메시지에 따라 적절한 조치를 취하십시오.	<a href="#">10-16 페이지</a>
	본체가 슬립 모드 상태입니까?	<b>[절전]</b> 키를 선택합니다.	<a href="#">2-32 페이지</a>
빈 용지가 배출됩니다. 	원고가 올바르게 장착되어 있습니까?	원고를 원고판에 장착할 때는 인쇄면이 아래로 향하게 하고 원고 크기 표시판에 맞추십시오.	<a href="#">5-2 페이지</a>
	—	원고를 원고이송장치에 장착할 때, 인쇄면이 위로 향하게 하십시오.	<a href="#">5-3 페이지</a>
	—	어플리케이션 소프트웨어의 설정을 확인하십시오.	—
용지가 자주 걸립니다.	용지가 올바르게 적재되어 있습니까?	용지를 올바르게 적재하십시오.	<a href="#">3-4 페이지</a>
	—	용지가 장착된 방향을 180도 돌려서 변경하십시오.	<a href="#">3-4 페이지</a>
	지원되는 종류의 용지입니까? 용지가 양호한 상태입니까?	용지를 꺼내서 뒤집은 다음, 다시 적재하십시오.	<a href="#">3-4 페이지</a>
	용지가 말리거나, 접히거나, 주름져 있습니까?	새 용지로 교체하십시오.	<a href="#">3-4 페이지</a>
	장비 내부에 종이조각이나 걸린 용지가 있습니까?	걸린 용지를 제거하십시오.	<a href="#">10-35 페이지</a>

증상	점검사항	시정조치	참고 페이지
2장 이상 겹쳐서 용지가 배출됩니다. (이중 급지) 	—	용지를 올바르게 적재하십시오.	<a href="#">3-2 페이지</a>
인쇄물에 주름이 생깁니다. 	용지가 올바르게 적재되어 있습니까?	용지를 올바르게 적재하십시오.	<a href="#">3-4 페이지</a>
	—	용지가 장착된 방향을 180도 돌려서 변경하십시오.	<a href="#">3-2 페이지</a>
	용지는 습기차 있지 않습니까?	새 용지로 교체하십시오.	<a href="#">3-4 페이지</a>
인쇄물이 말립니다. 	—	카세트의 용지를 뒤집거나, 용지가 장착된 방향을 180도 돌려서 변경하십시오.	<a href="#">3-2 페이지</a>
	용지는 습기차 있지 않습니까?	새 용지로 교체하십시오.	<a href="#">3-4 페이지</a>
인쇄할 수 없습니다.	장비의 전원 플러그가 연결되어 있습니까?	전원 코드를 AC 콘센트에 꽂으십시오.	—
	장비의 전원이 켜져 있습니까?	주 전원 스위치 또는 전원 스위치를 켜십시오.	<a href="#">2-10 페이지</a>
	USB 케이블 및 네트워크 케이블이 연결되어 있습니까?	적절한 USB 케이블 및 네트워크 케이블을 단단히 연결하십시오.	<a href="#">2-8 페이지</a>
	인쇄 작업이 일시정지 상태입니까?	인쇄를 재개하십시오.	<a href="#">7-10 페이지</a>
USB 메모리로 인쇄할 수 없습니다. USB 메모리가 인식되지 않습니다.	USB 호스트가 차단되어 있습니까?	USB 호스트 설정에서 [막지않음]을 선택하십시오.	<a href="#">8-36 페이지</a>
	—	USB 메모리가 본체에 확실하게 삽입되어 있는지 확인하십시오.	—
"Auto-IP"가 [사용]으로 설정된 경우 IP 주소는 자동으로 할당되지 않습니다.	TCP/IP(v4)의 IP 주소로 "0.0.0.0" 이외의 값이 입력되었습니까?	TCP/IP(v4)의 IP 주소로 "0.0.0.0"을 입력하십시오.	<a href="#">2-24 페이지</a>

증상	점검사항	시정조치	참고 페이지
SMB를 통해 전송할 수 없습니다.	네트워크 케이블이 연결되어 있습니까?	적절한 네트워크 케이블을 단단히 연결하십시오.	<a href="#">2-8 페이지</a>
	본 장비의 네트워크 설정이 올바르게 구성되었습니까?	TCP/IP 설정을 올바르게 구성하십시오.	<a href="#">8-29 페이지</a>
	폴더 공유 설정이 올바르게 구성되었습니까?	폴더 속성에서 공유 설정과 접근 권한을 확인하십시오.	<a href="#">3-12 페이지</a>
	SMB 프로토콜을 [설정]으로 지정했습니까?	SMB 프로토콜 설정을 [설정]으로 지정하십시오.	<a href="#">8-30 페이지</a>
	[호스트명]을 올바르게 입력했습니까? *1	데이터가 전송될 컴퓨터의 이름을 확인하십시오.	<a href="#">5-20 페이지</a>
	[경로]를 올바르게 입력했습니까?	공유 폴더의 공유 이름을 확인하십시오.	<a href="#">5-20 페이지</a>
	[로그인 사용자명]을 올바르게 입력했습니까? *1*2	도메인명과 로그인 사용자명을 확인하십시오.	<a href="#">5-20 페이지</a>
	[호스트명]과 [로그인 사용자명]에 동일한 도메인명을 사용했습니까?	[로그인 사용자명]에서 도메인명과 백슬래시("\")를 삭제하십시오.	<a href="#">5-20 페이지</a>
	[로그인 비밀번호]를 올바르게 입력했습니까?	로그인 비밀번호를 확인하십시오.	<a href="#">5-20 페이지</a>
	Windows 방화벽 예외가 올바르게 구성되었습니까?	Windows 방화벽 예외를 구성하십시오.	<a href="#">3-15 페이지</a>
	본 장비, 도메인 서버 및 데이터 수신처 컴퓨터의 시간 설정이 다릅니까?	본 장비, 도메인 서버 및 데이터 수신처 컴퓨터의 시간을 동일하게 설정하십시오.	—
	화면에 "송신 장애입니다"가 표시됩니까?	<a href="#">송신 장애 대처</a> 부분을 참조하십시오.	<a href="#">10-26 페이지</a>
이메일을 통해 전송할 수 없습니다.	본체에 등록된 SMTP 서버에 이메일 송신 크기 제한이 설정되어 있습니까?	Command Center RX에서 [이메일] 설정의 "이메일 크기 제한"에 제한값이 입력되어 있는지 확인하고 필요한 경우 값을 변경하십시오.	<a href="#">2-58 페이지</a>
본 기기의 용지 배출구 부근에 수증기가 발산됩니다.	실내 온도를 체크하여 온도가 낮는지 또는 축축한 용지가 사용되었는지를 확인하십시오.	인쇄 환경과 용지 상태에 따라 인쇄 중에 발생하는 열 때문에 용지에 함유된 습기가 증발될 수 있고, 발산되는 증기가 연기처럼 보일 수 있습니다. 이러한 현상은 문제가 아니며, 인쇄를 계속 진행할 수 있습니다. 증기가 염려된다면 실내 온도를 높이거나 용지를 건조한 새 용지로 교체하십시오.	—

\*1 전체 컴퓨터 이름을 호스트명으로 입력할 수도 있습니다(예: pc001.abcdnet.com).

\*2 로그인 사용자명을 다음 형식으로도 입력할 수 있습니다:

도메인명/사용자명(예: abcdnet/james.smith)

사용자명@도메인명(예: james.smith@abcdnet)





## 인쇄된 이미지 문제

다음과 같은 인쇄된 이미지 문제가 발생하면 해당하는 방법으로 해결합니다.

증상	점검사항	시정조치	참고 페이지
인쇄된 이미지가 너무 열게 나옵니다. 	용지는 습기차 있지 않습니까?	새 용지로 교체하십시오.	<a href="#">3-2 페이지</a>
	농도를 변경했습니까?	적절한 농도를 선택하십시오.	<a href="#">6-11 페이지</a> <a href="#">8-41 페이지</a>
	토너가 토너 컨테이너 내에서 고르게 섞여 있습니까?	토너 컨테이너를 좌우로 여러 번 흔들어 주십시오.	<a href="#">10-5 페이지</a>
	EcoPrint 모드가 활성화되어 있습니까?	[EcoPrint] 모드를 비활성화하십시오.	<a href="#">8-16 페이지</a>
	—	[보정]을 실행하십시오.	<a href="#">10-34 페이지</a>
	—	[드럼리플레쉬]를 실행하십시오.	<a href="#">10-34 페이지</a>
	—	[레이저스캐너 클리닝]을 실행하십시오.	<a href="#">10-34 페이지</a>
이미지의 흰색 배경 부분이 전반적으로 약간 변색된 것처럼 보입니다. 	농도를 변경했습니까?	적절한 농도를 선택하십시오.	<a href="#">6-11 페이지</a> <a href="#">8-41 페이지</a>
	—	[조정]을 실행하십시오.	<a href="#">10-34 페이지</a>
	—	[드럼리플레쉬]를 실행하십시오.	<a href="#">10-34 페이지</a>
	—	[시스템메뉴/카운터] 키 > [조정/메인터너스] > [서비스 설정] > [DEV-CLN]을 선택한 후 [OK]를 선택합니다.	—
인쇄물에 물결 무늬 패턴(점들이 패턴으로 그룹화되어 있고 균일하게 정렬되어 있지 않은 상태)이 있습니다. 	원고가 인쇄된 사진입니까?	원고화질을 [사진]으로 설정하십시오.	<a href="#">6-19 페이지</a>
	—	복사하는 경우 [뚜렷하게]를 [-1] ~ [-3] 중 한 값으로 설정합니다.	<a href="#">6-22 페이지</a>
	—	복사하는 경우 [시스템메뉴/카운터] 키 > [복사] > [DP 읽기 동작] 또는 [원고판 스캔 동작]을 선택하고 [화질우선]으로 설정합니다.	<a href="#">8-20 페이지</a> <a href="#">8-20 페이지</a>
텍스트가 선명하게 인쇄되지 않습니다. 	원고에 적합한 화질을 선택했습니까?	적절한 화질을 선택하십시오.	<a href="#">6-19 페이지</a>
	—	복사하는 경우 [뚜렷하게]를 [+1] ~ [+3] 중 한 값으로 설정합니다.	<a href="#">6-22 페이지</a>

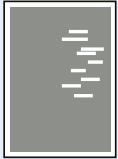
증상	점검사항	시정조치	참고 페이지
검정색 또는 컬러 점이 이미지의 흰색 배경 부분에 나타납니다. 	원고 홀더나 유리판이 더러운 상태입니까?	원고 홀더나 유리판을 청소합니다.	<a href="#">10-2 페이지</a>
	—	[드럼리플레쉬]를 실행하십시오.	<a href="#">10-34 페이지</a>
	—	[시스템메뉴/카운터] 키 > [조정/메인터너스] > [서비스 설정] > [MC]를 선택하고 조정값을 높이십시오. 현재 값에서 한 번에 한 레벨의 조정값을 높이십시오. 값을 한 레벨을 늘리더라도 개선되지 않으면 다시 한 레벨을 높입니다. 그래도 개선되지 않으면 설정을 원래 값으로 되돌리십시오.	—
흰색 또는 컬러 점이 인쇄된 이미지에 나타납니다. 	—	[시스템메뉴/카운터] 키 > [조정/메인터너스] > [서비스 설정] > [MC]를 선택하고 조정값을 낮추십시오. 현재 값에서 한 번에 한 레벨의 조정값을 낮추십시오. 값을 한 레벨을 줄이더라도 개선되지 않으면 다시 한 레벨을 줄입니다. 그래도 개선되지 않으면 설정을 원래 값으로 되돌리십시오.	—
	—	[시스템메뉴/카운터] 키 > [조정/메인터너스] > [서비스 설정] > [DEV-CLN]을 선택한 후 [OK]를 선택합니다.	—
인쇄된 이미지가 흐리게 나옵니다. 	매우 습하거나 습도 또는 온도가 급격하게 변하는 조건에서 기계를 사용하고 있습니까?	습도가 적절한 환경에서 사용하십시오.	—
	—	[드럼리플레쉬]를 실행하십시오.	<a href="#">10-34 페이지</a>
인쇄된 이미지가 비뚤어져 나옵니다. 	원고가 올바르게 장착되어 있습니까?	원고를 원고판에 장착할 때 원고 크기 표시판에 맞춰서 장착하십시오.	<a href="#">5-2 페이지</a>
	—	원고를 원고이송장치에 장착할 때 원고 폭 가이드를 단단히 맞추십시오.	<a href="#">5-3 페이지</a>
	용지가 올바르게 적재되어 있습니까?	용지 폭이 가이드의 위치를 확인하십시오.	<a href="#">3-4 페이지</a>
이미지에 불규칙한 가로선이 나타납니다. 	—	[시스템메뉴/카운터] 키 > [조정/메인터너스] > [서비스 설정] > [MC]를 선택하고 조정값을 높이십시오. 현재 값에서 한 번에 한 레벨의 조정값을 높이십시오. 값을 한 레벨을 늘리더라도 개선되지 않으면 다시 한 레벨을 높입니다. 그래도 개선되지 않으면 설정을 원래 값으로 되돌리십시오.	—

증상	점검사항	시정조치	참고 페이지
<p>고도가 1000m 이상인 곳에서 인쇄하면 이미지에 불규칙한 흰색 가로선이 나타납니다.</p> 	—	<p>[시스템메뉴/카운터] 키 &gt; [조정/메인터너스] &gt; [서비스 설정] &gt; [고도조정]을 선택한 다음 현재 설정보다 한 단계 높은 고도로 설정하십시오.</p>	—
<p>고도가 1000m 이상인 곳에서 인쇄하면 이미지에 점들이 나타납니다.</p> 	—	<p>[시스템메뉴/카운터] 키 &gt; [조정/메인터너스] &gt; [서비스 설정] &gt; [고도조정]을 선택한 다음 현재 설정보다 한 단계 높은 고도로 설정하십시오.</p>	—
<p>인쇄물에 세로선이 보입니다.</p> 	<p>슬릿글라스가 더럽습니까?</p>	<p>슬릿글라스를 청소하십시오.</p>	<p><a href="#">10-3 페이지</a></p>
<p>상단 가장자리 또는 용지 뒷면에 얼룩이 있습니다.</p> 	—	<p>[레이저스캐너 클리닝]을 실행하십시오.</p>	<p><a href="#">10-34 페이지</a></p>
<p>이미지의 일부가 일정 간격으로 희미하거나 흰색 줄이 보입니다.</p> 	<p>본체 내부가 지저분한가요?</p>	<p>후면 커버를 열었다가 닫으십시오.</p> <p>[드럼리플레쉬]를 실행하십시오.</p> <p>[시스템메뉴/카운터] 키 &gt; [조정/메인터너스] &gt; [서비스 설정] &gt; [MC]를 선택하고 조정값을 낮추십시오. 현재 값에서 한 번에 한 레벨의 조정값을 낮추십시오. 값을 한 레벨을 줄더라도 개선되지 않으면 다시 한 레벨을 줄입니다. 그래도 개선되지 않으면 설정을 원래 값으로 되돌리십시오.</p>	<p>—</p> <p><a href="#">10-34 페이지</a></p>

증상	점검사항	시정조치	참고 페이지
이전 이미지가 남아 있고 밝게 인쇄됩니다. 	—	용지 종류 설정이 사용되는 용지에 맞는 지 확인하십시오.	<a href="#">8-15 페이지</a>
	—	[시스템메뉴/카운터] 키 > [조정/메인터넌스] > [서비스 설정] > [MC]를 선택하고 조정값을 높이십시오. 현재 값에서 한 번에 한 레벨의 조정값을 높이십시오. 값을 한 레벨을 늘리더라도 개선되지 않으면 다시 한 레벨을 높입니다. 그래도 개선되지 않으면 설정을 원래 값으로 되돌리십시오.	—

## 컬러 인쇄 문제

다음과 같은 컬러 인쇄 문제가 발생하면 해당하는 방법으로 해결합니다.

증상	점검사항	시정조치	참고 페이지
컬러가 왜곡되어 출력됩니다. 	—	[조정]을 실행하십시오.	<a href="#">10-34 페이지</a>
	—	[컬러인쇄 위치보정]을 실행하십시오.	<a href="#">10-29 페이지</a>
예상한 컬러가 아닌 다른 컬러가 나타납니다.	원고에 적합한 화질을 선택했습니까?	적절한 화질을 선택하십시오.	<a href="#">6-19 페이지</a>
	용지 트레이에 컬러 복사 용지를 적재했습니까?	용지 트레이에 컬러 복사 용지를 적재하십시오.	—
	—	[조정]을 실행하십시오.	<a href="#">10-34 페이지</a>
	—	<b>복사하는 경우</b> 컬러 밸런스를 조정하십시오.	<a href="#">6-21 페이지</a>
	—	<b>컴퓨터에서 인쇄하는 경우</b> 프린터 드라이버를 사용하여 컬러를 조정하십시오.	—
컬러 토너가 없습니다.	계속하여 흑백으로 인쇄하시겠습니까?	검정색 토너가 남아 있는 경우 [컬러 토너 없을 때 인쇄]에서 [모두 흑백으로 인쇄한다]를 선택하여 흑백으로 인쇄를 계속 진행할 수 있습니다.	<a href="#">8-18 페이지</a>

## 장애 메시지 대처

터치 패널이나 컴퓨터에 다음과 같은 메시지가 나타나면 해당 절차를 따르십시오.



주

당사에 연락하실 때에는 일련번호가 필요합니다.

일련번호를 확인하는 방법은 다음을 참조하십시오:

▶ [장비의 일련번호 확인하기 \(page.i\)](#)

### A

메시지	점검사항	시정조치	참고 페이지
액세스 포인트가 감지되지 않았습니다.	—	액세스 포인트를 올바르게 설정했는지 확인하십시오.	—
가동 장애입니다.	—	전원 스위치를 껐다 켜 주세요. 장애가 계속 되면 관리자에게 연락하십시오.	<a href="#">2-10 페이지</a>
카세트 #에 다음 용지를 추가해 주세요.	표시된 카세트의 용지가 모두 소모되었습니까?	용지를 적재하십시오. [용지선택]을 선택하여 다른 급지단을 선택하십시오. [계속]을 선택하여 현재 선택된 급지단의 용지에 인쇄하십시오.	<a href="#">3-2 페이지</a>
"아래의 용지를 수동급지대에 적재해 주십시오."	선택한 용지 크기가 지정된 급지단에 적재된 용지 크기와 일치합니까?	[계속]을 선택하면 계속 인쇄됩니다. [중지]를 선택하면 해당 작업이 취소됩니다.	—
	표시된 카세트의 용지가 모두 소모되었습니까?	용지를 적재하십시오. [용지선택]을 선택하여 다른 급지단을 선택하십시오. [계속]을 선택하여 현재 선택된 급지단의 용지에 인쇄하십시오.	<a href="#">3-2 페이지</a>
조정중입니다	—	본체가 품질 메인터넌스를 위해 조정 중입니다. 잠시 기다려 주세요.	—

### B



메시지	점검사항	시정조치	참고 페이지
박스를 찾을 수 없습니다.	—	지정된 박스를 찾을 수 없습니다. 작업은 중지됩니다. [종료]를 선택하십시오.	—
박스 용량 제한을 초과했습니다.*1	화면에 [종료]가 표시됩니까?	지정된 박스가 가득 차서 더 이상 저장할 수 없습니다. 작업이 취소됩니다. [종료]를 선택하십시오. 박스의 데이터를 인쇄하거나 삭제한 후에 해당 작업의 재실행을 시도하십시오.	—

\*1 장애 후 자동계속시간이 [설정]으로 지정되면 설정한 시간이 경과한 후 처리 중인 작업이 자동으로 재개됩니다. 장애 후 자동계속시간에 대한 자세한 내용은 다음을 참조하십시오:

▶ [자동 장애 복구 \(8-40 페이지\)](#)

C

메시지	점검사항	시정조치	참고 페이지
조정 중...	—	본체가 품질 메인テナンス를 위해 조정 중입니다. 잠시 기다려 주세요.	<a href="#">10-34 페이지</a>
인증 서버에 접속할 수 없습니다.*1	—	본체 시간을 서버 시간과 일치하도록 설정하십시오.	<a href="#">2-23 페이지</a>
	—	도메인명을 확인하십시오.	<a href="#">9-2 페이지</a>
	—	호스트명을 확인하십시오.	<a href="#">9-2 페이지</a>
	—	서버와의 접속 상태를 확인하십시오.	—
서버에 접속할 수 없습니다.	—	서버와의 접속 상태를 확인하십시오.	—
연결할 수 없습니다.	—	Wi-Fi 또는 Wi-Fi Direct 연결이 완료되지 않을 때 이 메시지가 나타납니다. 설정을 확인한 후 신호 상태를 확인하십시오.	—
다음 용지에 양면 인쇄할 수 없습니다.*1	양면 인쇄가 불가능한 용지 크기/종류를 선택했습니까?	<b>[용지선택]</b> 을 선택하여 사용 가능한 용지를 선택하십시오. <b>[계속]</b> 을 선택하여 양면 인쇄 기능을 사용하지 않고 인쇄하십시오.	<a href="#">6-12 페이지</a>

메시지	점검사항	시정조치	참고 페이지
지정한 부수를 인쇄할 수 없습니다.*1	—	<p>한 부씩만 인쇄할 수 있습니다. <b>[계속]</b>을 선택하면 계속 인쇄됩니다. <b>[중지]</b>를 선택하면 해당 작업이 취소됩니다.</p> <p>본 기기는 다음 설정을 통해 동일 원고를 재현할 수 있습니다:</p> <ul style="list-style-type: none"> <li>프린터 속성의 <b>[디바이스 설정]</b> 탭에서 <b>[RAM 디스크]</b>의 선택을 해제합니다.</li> </ul> <p> <b>주</b></p> <p><b>[RAM 디스크]</b>의 선택을 해제한 경우 인쇄를 완료한 후에 <b>[RAM 디스크]</b>의 확인란을 다시 선택하십시오. 그렇지 않은 경우 인쇄 속도가 저하될 수 있습니다.</p>	—
	USB 메모리에 저장된 데이터를 인쇄하시겠습니까?	<p>한 부씩만 인쇄할 수 있습니다. <b>[계속]</b>을 선택하면 계속 인쇄됩니다. <b>[중지]</b>를 선택하면 해당 작업이 취소됩니다.</p> <p>본 기기는 다음 설정을 통해 동일 원고를 재현할 수 있습니다:</p> <ul style="list-style-type: none"> <li>한 번에 인쇄할 부수를 줄입니다.</li> </ul> <p>또한, 본 기기는 다음 설정을 통해 동일 원고를 재현할 수도 있습니다:</p> <ul style="list-style-type: none"> <li>시스템 메뉴에서 옵션 메모리의 <b>[복사 우선]</b>을 선택합니다.</li> </ul> <p> <b>주</b></p> <p>옵션 메모리 설정을 변경하기 전에 관리자에게 문의하십시오.</p>	
이 작업은 실행할 수 없습니다.*1	—	사용자 인증 또는 부문관리로 사용이 금지되어 있기 때문에 이 작업이 취소됩니다. <b>[종료]</b> 를 선택합니다.	—
확인할 수 없습니다.	—	ID 카드가 등록되어 있는지 확인하십시오.	<b>Card Authentication Kit(B) Operation Guide</b>
레이저 스캐너 클리닝중입니다...	—	본체가 품질 메인터넌스를 위해 조정 중입니다. 잠시 기다려 주세요.	—

\*1 장애 후 자동계속시간이 **[설정]**으로 지정되면 설정한 시간이 경과한 후 처리 중인 작업이 자동으로 재개됩니다. 장애 후 자동계속시간에 대한 자세한 내용은 다음을 참조하십시오:

➔ [자동 장애 복구 \(8-40 페이지\)](#)

F

메시지	점검사항	시정조치	참고 페이지
부분관리 설정에 실패했습니다.*1	—	작업을 외부에서 처리할 때 부분관리를 지정하지 못했습니다. 작업은 취소됩니다. <b>[종료]</b> 를 선택하십시오.	—
작업 보존 데이터를 보존할 수 없습니다.	—	작업은 취소됩니다. <b>[종료]</b> 를 선택하십시오. 작업박스에 여유 공간이 부족합니다. 작업박스의 데이터를 인쇄하거나 삭제한 후에 해당 작업의 재실행을 시도하십시오.	—

\*1 장애 후 자동계속시간이 **[설정]**으로 지정되면 설정한 시간이 경과한 후 처리 중인 작업이 자동으로 재개됩니다. 장애 후 자동계속시간에 대한 자세한 내용은 다음을 참조하십시오:

➔ [자동 장애 복구 \(8-40 페이지\)](#)

H

메시지	점검사항	시정조치	참고 페이지
고온 환경. 온도를 조정해 주세요.	—	실내 온도와 습도를 조정하십시오.	—

I

메시지	점검사항	시정조치	참고 페이지
부문 코드가 다릅니다.*1	—	작업을 외부에서 처리할 때 부문코드가 올바르지 않습니다. 작업은 취소됩니다. <b>[종료]</b> 를 선택하십시오.	—
박스의 비밀번호가 다릅니다.	—	작업을 외부에서 처리할 때 박스패스워드가 올바르지 않습니다. 작업은 취소됩니다. <b>[종료]</b> 를 선택하십시오.	—
로그인 사용자명 또는 비밀번호가 다릅니다.*1	—	작업을 외부에서 처리할 때 로그인 사용자명 또는 비밀번호가 올바르지 않습니다. 작업은 취소됩니다. <b>[종료]</b> 를 선택하십시오.	—
내부 트레이에 용지가 가득 찼습니다.	—	내부 트레이에서 용지를 제거하십시오. <b>[계속]</b> 을 선택하면 인쇄가 재개됩니다. <b>[중지]</b> 를 선택하면 해당 작업이 취소됩니다.	—

\*1 장애 후 자동계속시간이 **[설정]**으로 지정되면 설정한 시간이 경과한 후 처리 중인 작업이 자동으로 재개됩니다. 장애 후 자동계속시간에 대한 자세한 내용은 다음을 참조하십시오:

➔ [자동 장애 복구 \(8-40 페이지\)](#)



**J**

메시지	점검사항	시정조치	참고 페이지
부문관리 제한을 초과했습니다.	부문관리에서 지정한 인쇄 매수 한도를 초과했습니까?	현재의 인쇄 매수가 부문관리에서 지정한 인쇄 매수 한도를 초과했습니다. 더 이상 인쇄할 수 없습니다. 이 작업이 취소됩니다. <b>[종료]</b> 를 선택합니다.	—

**K**

메시지	점검사항	시정조치	참고 페이지
KPDL 장애입니다.*1	—	PostScript 장애가 발생하였습니다. 작업은 취소됩니다. <b>[종료]</b> 를 선택하십시오.	—

\*1 장애 후 자동계속시간이 **[설정]**으로 지정되면 설정한 시간이 경과한 후 처리 중인 작업이 자동으로 재개됩니다. 장애 후 자동계속시간에 대한 자세한 내용은 다음을 참조하십시오:

➔ [자동 장애 복구 \(8-40 페이지\)](#)

**L**

메시지	점검사항	시정조치	참고 페이지
저온 환경. 온도를 조정해 주세요.	—	실내 온도와 습도를 조정하십시오.	—

**M**

메시지	점검사항	시정조치	참고 페이지
고장이 발생했습니다.	—	내부 오류가 발생했습니다. 화면에 표시된 오류 코드를 메모하고 서비스 센터에 문의하십시오.	—
읽기 제한 페이지 수에 도달하였습니다.	허용되는 스캐닝 매수를 초과했습니까?	스캔한 페이지를 한 부씩만 사용할 수 있습니다. <b>[계속]</b> 을 선택하면 스캔한 페이지를 인쇄, 송신 또는 저장할 수 있습니다. <b>[중지]</b> 를 누르면 인쇄, 송신 또는 저장이 취소됩니다.	—
메모리 카드 장애입니다.	—	메모리 카드에 장애가 발생했습니다. 작업은 중지됩니다. <b>[종료]</b> 를 선택하십시오.  장애 코드는 다음과 같습니다. <b>04:</b> 이 작업을 끝내기 위한 메모리 카드 공간이 부족합니다. 데이터를 이동하거나 불필요한 데이터를 삭제하십시오.	—

메시지	점검사항	시정조치	참고 페이지
팩스 메모리 부족입니다.*1	스캔한 이미지를 PC로 전송 또는 본체에 이미지를 보관하시겠습니까?	메모리 부족으로 처리할 수 없습니다. <b>[종료]</b> 만 사용할 수 있다면 <b>[종료]</b> 를 선택하십시오. 해당 작업이 취소됩니다. 본 기기는 다음 설정을 통해 동일 원고를 재현할 수 있습니다: <ul style="list-style-type: none"> <li>• <b>[파일형식]</b>의 <b>[화질]</b>을 낮춥니다.</li> </ul> 또한, 본 기기는 다음 설정을 통해 동일 원고를 재현할 수도 있습니다: <ul style="list-style-type: none"> <li>• 시스템메뉴의 옵션 메모리에서 <b>[표준]</b>을 선택합니다.</li> </ul>  <b>주</b> 옵션 메모리 설정을 변경하기 전에 관리자에게 문의하십시오.	<a href="#">6-27 페이지</a>
	PC에서 데이터를 인쇄하시겠습니까?	모든 메모리가 사용 중이기 때문에 작업을 계속 진행할 수 없습니다. <b>[계속]</b> 을 선택하면 스캔한 페이지가 인쇄됩니다. 인쇄 작업을 완전히 처리할 수는 없습니다. <b>[중지]</b> 를 선택하면 해당 작업이 취소됩니다. 본 기기는 다음 설정을 통해 동일 원고를 재현할 수 있습니다: <ul style="list-style-type: none"> <li>• 시스템 메뉴에서 <b>RAM</b> 디스크 설정의 <b>[설정]</b>을 선택한 다음 <b>RAM</b> 디스크 크기를 줄입니다.</li> <li>• 시스템 메뉴에서 옵션 메모리의 <b>[프린터 우선]</b>을 선택합니다.</li> </ul>  <b>주</b> <b>RAM</b> 디스크 설정 또는 옵션 메모리 설정을 변경하기 전에 관리자에게 문의하십시오.	—

\*1 장애 후 자동계속시간이 **[설정]**으로 지정되면 설정한 시간이 경과한 후 처리 중인 작업이 자동으로 재개됩니다. 장애 후 자동계속시간에 대한 자세한 내용은 다음을 참조하십시오:

➔ [자동 장애 복구 \(8-40 페이지\)](#)

**P**

메시지	점검사항	시정조치	참고 페이지
용지가 걸렸습니다.	—	용지 걸림이 발생하면, 장비가 작동을 중단하며 화면에 용지가 걸린 위치가 표시됩니다. 본체가 켜져 있는 상태에서 해당 지침에 따라 걸린 용지를 제거하십시오.	<a href="#">10-35 페이지</a>
준비중...	—	본체가 품질 메인テナンス를 위해 조정 중입니다. 잠시 기다려 주세요.	—

R

메시지	점검사항	시정조치	참고 페이지
RAM디스크 장애입니다.	—	<p>RAM 디스크에 장애가 발생했습니다. 작업은 중지됩니다. <b>[종료]</b>를 선택하십시오.</p> <p>장애 코드는 다음과 같습니다.</p> <p><b>04:</b> RAM 디스크 공간 부족. 옵션 RAM 디스크가 설치되어 있는 경우 시스템 메뉴의 "RAM디스크 설정"을 변경하여 RAM 디스크 크기를 늘리십시오.</p> <p> <b>주</b></p> <p>옵션 메모리에서 <b>[프린터 우선]</b>을 선택하여 사용 가능한 RAM 디스크 크기의 범위를 늘릴 수 있습니다.</p>	<a href="#">8-37 페이지</a>
외부메모리 장애입니다.	외부 메모리에 쓰기가 금지되어 있습니까?	<p>외부 메모리에 장애가 발생했습니다. 작업이 중지되었습니다. <b>[종료]</b>를 선택하십시오.</p> <p>장애 코드는 다음과 같습니다.</p> <p><b>01:</b> 쓰기가 가능한 외부 메모리를 연결하십시오.</p>	—
	—	<p>외부 메모리에 장애가 발생했습니다. 작업이 중지되었습니다. <b>[종료]</b>를 선택하십시오.</p> <p>장애 코드는 다음과 같습니다.</p> <p><b>01:</b> 한 번에 저장할 수 있는 데이터 양이 초과되었습니다. 시스템을 재시작하거나 껐다 다시 켜십시오. 메시지가 계속 발생하는 경우에는 외부 메모리가 본체와 호환되지 않는 것입니다. 본체에서 포맷한 외부 메모리를 사용하십시오. 외부 메모리를 포맷할 수 없다면 손상된 것입니다. 호환되는 외부 메모리를 연결하십시오.</p>	—

메시지	점검사항	시정조치	참고 페이지
외부메모리의 용량이 가득 찼습니다.*1	—	작업은 중지됩니다. <b>[종료]</b> 를 선택하십시오. 외부 메모리에 여유 공간이 부족합니다. 불필요한 파일을 삭제하십시오.	—
원고이송장치의 원고를 제거해 주세요.	원고이송장치에 남아있는 원고가 있습니까?	원고이송장치에서 원고를 제거하십시오.	—
모든 원고를 재장착하고 <b>[계속]</b> 을 누르세요.	—	원고를 원고이송장치에서 모두 꺼낸 후 원래 순서대로 정렬하고 다시 장착하십시오. <b>[계속]</b> 을 선택하면 인쇄가 재개됩니다. <b>[중지]</b> 를 선택하면 해당 작업이 취소됩니다.	—
시큐리티 기능을 실행중입니다...	—	시큐리티 기능을 실행중입니다. 잠시 기다려 주세요.	—

\*1 장애 후 자동계속시간이 **[설정]**으로 지정되면 설정한 시간이 경과한 후 처리 중인 작업이 자동으로 재개됩니다. 장애 후 자동계속시간에 대한 자세한 내용은 다음을 참조하십시오:

➔ [자동 장애 복구 \(8-40 페이지\)](#)

S

메시지	점검사항	시정조치	참고 페이지
스캐너 메모리 부족입니다.*1	—	스캐너 메모리가 부족해서 스캔을 수행할 수 없습니다. 스캔한 페이지를 한 부씩만 사용할 수 있습니다. <b>[계속]</b> 을 선택하면 스캔한 페이지를 인쇄, 송신 또는 저장할 수 있습니다. <b>[중지]</b> 를 선택하면 해당 인쇄 작업이 취소됩니다. 본 기기는 다음 설정을 통해 동일 원고를 재현할 수 있습니다: <ul style="list-style-type: none"> <li>한 번에 스캔할 원고의 매수를 줄입니다. 또한, 본 기기는 다음 설정을 통해 동일 원고를 재현할 수도 있습니다:</li> <li>시스템 메뉴에서 옵션 메모리의 <b>[복사 우선]</b>을 선택합니다.</li> </ul>  <b>주</b> 옵션 메모리 설정을 변경하기 전에 관리자에게 문의하십시오.	—
송신 작업 예약 제한을 초과했습니다.	—	작업 수가 예약 송신에 설정된 한도를 초과하였습니다. <b>[종료]</b> 를 선택합니다. 작업이 취소됩니다. 예약 송신이 실행될 때까지 기다리거나 예약 송신을 취소한 다음 작업을 다시 수행하십시오.	—

메시지	점검사항	시정조치	참고 페이지
송신 장애입니다.*1	—	송신 도중에 오류가 발생했습니다. 작업은 취소됩니다. [종료]를 선택하십시오. 장애 코드와 조정 방법은 송신 장애 대처 부분을 참조하십시오.	<a href="#">10-26 페이지</a>
시스템 장애입니다.	—	시스템 오류가 발생했습니다. 화면의 지시를 따르십시오.	—

\*1 장애 후 자동계속시간이 [설정]으로 지정되면 설정한 시간이 경과한 후 처리 중인 작업이 자동으로 재개됩니다. 장애 후 자동계속시간에 대한 자세한 내용은 다음을 참조하십시오:

➔ [자동 장애 복구 \(8-40 페이지\)](#)

T

메시지	점검사항	시정조치	참고 페이지
커버가 열려있습니다.	열려 있는 커버가 있습니까?	화면에 표시되어 있는 커버를 닫으십시오.	—
	토너 컨테이너가 제대로 설치되어 있습니까? 토너 컨테이너의 위치가 정확합니까?	4가지 색상의 토너 컨테이너를 정확하게 장착한 후 우측 커버를 닫습니다.	<a href="#">10-5 페이지</a>
허용 연결 수를 초과하여 이 장치를 연결할 수 없습니다.	—	사용하지 않는 휴대 장치의 연결을 취소하거나 (일정 시간이 지나면) 휴대 장치 연결을 해제하도록 본체의 자동 연결 시간을 설정하십시오.	—
당사는 정품이 아닌 토너의 사용에서 비롯되는 파손에 대하여 아무런 책임을 지지 않습니다.	설치된 토너 컨테이너가 정품입니까?	재생 및 비정품에 의한 장애에 대해서는 책임지지 않습니다. 계속 진행하려면 [다음]을 선택하십시오.	—
전화기의 수화기가 들려 있습니다.	—	수화기를 내려놓으십시오.	—
슬릿 글라스를 청소해야 합니다.	—	슬릿글라스를 청소하십시오.	<a href="#">10-3 페이지</a>
외부메모리가 포맷되지 않았습니다. 포맷됩니다. 실행하시겠습니까?	외부 메모리를 본체에서 포맷했습니까?	이 장비에서 [포맷]을 수행하십시오.	—
이 사용자 계정은 잠겼습니다.	—	관리자에게 문의하십시오. 작업은 중지됩니다. [종료]를 선택하십시오.	—

메시지	점검사항	시정조치	참고 페이지
토너 [C][M][Y][K]가 없습니다.	—	토너 컨테이너를 지정한 토너 컨테이너로 교체하십시오. 토너 컨테이너를 교체하십시오.   <b>주</b> 컬러 토너가 비었지만 검정색 토너가 남아 있는 경우 "컬러 토너 없을때 인쇄"에서 [모두 흑백으로 인쇄]를 선택하여 흑백으로 인쇄를 계속 진행할 수 있습니다.	<a href="#">10-5 페이지</a>
토너가 소량입니다. [C][M][Y][K](다 떨어지면 교체하십시오.)	—	토너 컨테이너를 교체할 시기가 거의 다 되었습니다. 새 토너 컨테이너를 준비하십시오.	—

U

메시지	점검사항	시정조치	참고 페이지
비정품 토너가 장착되었습니다.	설치된 토너 컨테이너가 정품입니까?	재생 및 비정품에 의한 장애에 대해서는 책임지지 않습니다.	—
비정품 토너가 장착되었습니다. PC [C][M][Y][K]	설치된 토너 컨테이너의 지역 설정이 본 기기와 일치합니까?	지정된 토너 컨테이너를 설치하십시오.	—

W

메시지	점검사항	시정조치	참고 페이지
메모리가 부족합니다.	—	작업을 시작할 수 없습니다. 나중에 다시 시도하십시오.	—

Y

메시지	점검사항	시정조치	참고 페이지
박스를 사용할 권한이 없습니다.	—	지정된 박스를 사용할 수 없습니다. 작업은 중지됩니다. [종료]를 선택하십시오.	—

## 송신 장애 대처

장애 코드	메시지	시정조치	참고 페이지
1101	이메일을 송신할 수 없습니다.	Command Center RX에서 SMTP 서버의 호스트명을 확인하십시오.	<a href="#">2-58 페이지</a>
	FTP 송신할 수 없습니다.	FTP의 호스트명을 확인하십시오.	<a href="#">5-23 페이지</a>
	SMB 송신할 수 없습니다.	SMB의 호스트명을 확인하십시오.	<a href="#">5-20 페이지</a>
1102	SMB 송신할 수 없습니다.	SMB 설정을 확인하십시오. <ul style="list-style-type: none"> <li>로그인 사용자명과 로그인 비밀번호</li> </ul>  <b>주</b> 송신자가 도메인 사용자인 경우, 도메인명을 지정하십시오. <ul style="list-style-type: none"> <li>호스트 이름</li> <li>경로</li> </ul>	<a href="#">5-20 페이지</a>
	이메일을 송신할 수 없습니다.	Command Center RX에서 다음을 확인하십시오. <ul style="list-style-type: none"> <li>SMTP 로그인 사용자명과 로그인 비밀번호</li> <li>POP3 로그인 사용자명과 로그인 비밀번호</li> <li>이메일 크기 한도</li> </ul>	<a href="#">2-58 페이지</a>
	FTP 송신할 수 없습니다.	FTP 설정을 확인해 주세요. <ul style="list-style-type: none"> <li>로그인 사용자명과 로그인 비밀번호</li> </ul>  <b>주</b> 송신자가 도메인 사용자인 경우, 도메인명을 지정하십시오. <ul style="list-style-type: none"> <li>경로</li> <li>수신인의 폴더 공유 설정</li> </ul>	<a href="#">5-23 페이지</a>
1103	SMB 송신할 수 없습니다.	SMB 설정을 확인하십시오. <ul style="list-style-type: none"> <li>로그인 사용자명과 로그인 비밀번호</li> </ul>  <b>주</b> 송신자가 도메인 사용자인 경우, 도메인명을 지정하십시오. <ul style="list-style-type: none"> <li>경로</li> <li>수신인의 폴더 공유 설정</li> </ul>	<a href="#">5-20 페이지</a>
	FTP 송신할 수 없습니다.	FTP 설정을 확인해 주세요. <ul style="list-style-type: none"> <li>경로</li> <li>수신인의 폴더 공유 설정</li> </ul>	<a href="#">5-23 페이지</a>
1104	이메일을 송신할 수 없습니다.	메일 주소를 확인해 주세요.  <b>주</b> 주소가 도메인에서 거부되는 경우 메일을 전송할 수 없습니다.	<a href="#">5-18 페이지</a>

장애 코드	메시지	시정조치	참고 페이지
1105	SMB 송신할 수 없습니다.	Command Center RX에서 SMB 설정의 [설정]을 선택하십시오.	<a href="#">2-52 페이지</a>
	이메일을 송신할 수 없습니다.	Command Center RX에서 SMTP 설정의 [설정]을 선택하십시오.	<a href="#">2-58 페이지</a>
	FTP 송신할 수 없습니다.	Command Center RX에서 FTP 설정의 [설정]을 선택하십시오.	<a href="#">2-52 페이지</a>
1106	이메일을 송신할 수 없습니다.	Command Center RX에서 SMTP의 송신자 주소를 확인하십시오.	<a href="#">2-58 페이지</a>
1131	FTP 송신할 수 없습니다.	Command Center RX에서 시큐어 프로토콜 설정의 [설정]을 선택하십시오.	<a href="#">8-35 페이지</a>
1132	이메일을 송신할 수 없습니다.	SMTP 서버에서 다음을 확인하십시오. <ul style="list-style-type: none"> <li>SMTP over SSL을 사용할 수 있습니까?</li> <li>암호화를 사용할 수 있습니까?</li> </ul>	Command Center RX User Guide를 참조하십시오.
	FTP 송신할 수 없습니다.	FTP 서버에서 다음을 확인하십시오. <ul style="list-style-type: none"> <li>FTPS를 사용할 수 있습니까?</li> <li>암호화를 사용할 수 있습니까?</li> </ul>	—
2101	SMB 송신할 수 없습니다.	네트워크와 SMB 설정을 확인하십시오. <ul style="list-style-type: none"> <li>네트워크 케이블이 연결되어 있습니다.</li> <li>허브가 올바르게 작동하지 않습니다.</li> <li>서버가 올바르게 작동하지 않습니다.</li> <li>호스트명 및 IP 주소</li> <li>포트 번호</li> </ul>	—
	FTP 송신할 수 없습니다.	네트워크와 FTP 설정을 확인하십시오. <ul style="list-style-type: none"> <li>네트워크 케이블이 연결되어 있습니다.</li> <li>허브가 올바르게 작동하지 않습니다.</li> <li>서버가 올바르게 작동하지 않습니다.</li> <li>호스트명 및 IP 주소</li> <li>포트 번호</li> </ul>	—
	이메일을 송신할 수 없습니다.	네트워크와 Command Center RX를 확인하십시오. <ul style="list-style-type: none"> <li>네트워크 케이블이 연결되어 있습니다.</li> <li>허브가 올바르게 작동하지 않습니다.</li> <li>서버가 올바르게 작동하지 않습니다.</li> <li>POP3 사용자의 POP3 서버명</li> <li>SMTP 서버명</li> </ul>	<a href="#">2-58 페이지</a>



장애 코드	메시지	시정조치	참고 페이지
2102 2103	FTP 송신할 수 없습니다.	네트워크를 확인해 주세요. <ul style="list-style-type: none"> <li>• 네트워크 케이블이 연결되어 있습니다.</li> <li>• 허브가 올바르게 작동하지 않습니다.</li> <li>• 서버가 올바르게 작동하지 않습니다.</li> </ul>	—
		FTP 서버에서 다음을 확인하십시오. <ul style="list-style-type: none"> <li>• FTP를 사용할 수 있습니까?</li> <li>• 서버가 올바르게 작동하지 않습니다.</li> </ul>	—
	이메일을 송신할 수 없습니다.	네트워크를 확인해 주세요. <ul style="list-style-type: none"> <li>• 네트워크 케이블이 연결되어 있습니다.</li> <li>• 허브가 올바르게 작동하지 않습니다.</li> <li>• 서버가 올바르게 작동하지 않습니다.</li> </ul>	—
2201 2202 2203 2231	이메일을 송신할 수 없습니다. FTP 송신할 수 없습니다. SMB 송신할 수 없습니다.	네트워크를 확인해 주세요. <ul style="list-style-type: none"> <li>• 네트워크 케이블이 연결되어 있습니다.</li> <li>• 허브가 올바르게 작동하지 않습니다.</li> <li>• 서버가 올바르게 작동하지 않습니다.</li> </ul>	—
2204	이메일을 송신할 수 없습니다.	Command Center RX의 SMTP 설정에서 이메일 크기 제한 설정값을 확인하십시오.	<a href="#">2-58 페이지</a>
3101	이메일을 송신할 수 없습니다.	송신자와 수신자 모두의 인증 방법을 확인하십시오.	—
	FTP 송신할 수 없습니다.	네트워크를 확인해 주세요. <ul style="list-style-type: none"> <li>• 네트워크 케이블이 연결되어 있습니다.</li> <li>• 허브가 올바르게 작동하지 않습니다.</li> <li>• 서버가 올바르게 작동하지 않습니다.</li> </ul>	—
3201	이메일을 송신할 수 없습니다.	수신자의 SMTP 사용자 인증 방법을 확인하십시오.	—
0007 4201 4701 5101 5102 5103 5104 7101 7102 7103 720f	—	전원 스위치를 껐다가 다시 켜십시오. 이 오류가 여러 번 발생하는 경우 표시된 장애 코드를 기록해 두고 서비스 담당자에게 문의하십시오.	<a href="#">2-10 페이지</a>
9181	—	읽어들인 원고가 전송 가능한 최대 페이지 수인 999매를 초과했습니다. 나머지 페이지는 따로 전송하십시오.	—

## 조정/메인テナンス

### 조정/메인テナンス 개요

이미지에 문제가 있고 조정 또는 메인テナンス 실행 메시지가 표시되면 시스템 메뉴에서 조정/메인テナンス를 실행하십시오. 아래 표는 실행할 수 있는 항목입니다.

항목	설명	참고 페이지
컬러인쇄 위치보정 절차	색차이를 해결하기 위해 컬러 위치를 보정합니다.	<a href="#">10-29 페이지</a>
드럼리플레쉬	화상 번짐 또는 출력물의 흰색 점을 제거합니다.	<a href="#">10-34 페이지</a>
보정	가장 적절한 컬러로 출력된 이미지의 색조 또는 색차이를 조정합니다.	<a href="#">10-34 페이지</a>
레이저 스캐너 클리닝	인쇄물에서 흰색 세로 선을 제거합니다.	<a href="#">10-34 페이지</a>

### 컬러인쇄 위치보정 절차

장비를 처음으로 설치할 때나 새로운 위치로 이동할 때는, 색 차이가 발생할 수 있습니다. 색 차이 문제를 해결하려면 이 기능을 사용하여 Cyan, Magenta 및 Yellow 각각에 대하여 컬러 포지션을 교정하십시오. 컬러인쇄 위치보정에 자동 조정 및 수동 조정을 사용할 수 있습니다. 색차이는 대부분 자동 조정을 통해 교정할 수 있습니다. 그러나 해결되지 않거나 보다 상세한 설정을 구성하려면 상세 설정을 사용합니다.

#### 중요

컬러인쇄 위치보정을 수행하기에 앞서, 조정 작업을 수행하십시오. 색차이가 계속된다면 컬러인쇄 위치보정을 수행하십시오. 조정을 실행하지 않은 채 컬러인쇄 위치보정을 수행하는 경우 컬러 들뜸 문제가 일시적으로 해결되지만 나중에 심각한 컬러 들뜸이 유발될 수 있습니다.

▶ [보정 \(10-34 페이지\)](#)

#### 자동 판별

##### 1 용지를 적재하십시오.

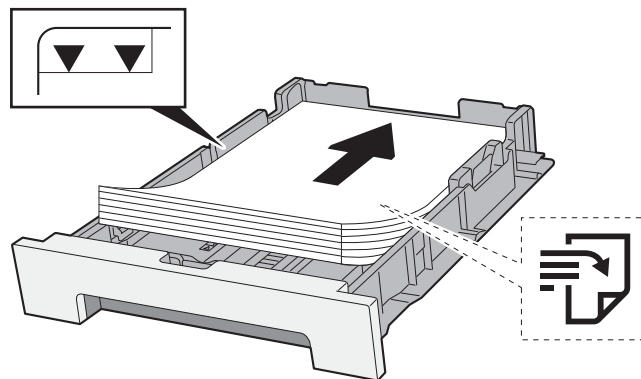

✔ **중요**

- 인쇄면이 위로 향하도록 용지를 적재하십시오.
- 포장에서 용지를 꺼낸 후, 용지를 잘 정돈한 다음 수동급지대에 적재하십시오.

➔ [용지 적재 시 주의사항 \(3-2 페이지\)](#)

- 용지를 적재하기 전에 말리거나 접히지 않았는지 확인하십시오. 말리거나 접힌 용지는 본체에 걸릴 수 있습니다.
- 적재된 용지가 표시된 눈금을 넘지 않도록 하십시오(상기 그림 참조).
- 용지 길이 가이드와 용지 폭 가이드를 조정하지 않고 용지를 적재하는 경우 용지가 비틀어지거나 용지 걸림이 발생할 수 있습니다.

**2** 화면을 표시합니다.

[시스템메뉴/카운터] 키 > [조정/메인터넌스] > [컬러인쇄 위치조정] > [자동]

**3** 차트를 인쇄합니다.

[복사/시작]을 선택합니다.

차트가 인쇄됩니다.

### 차트 예시

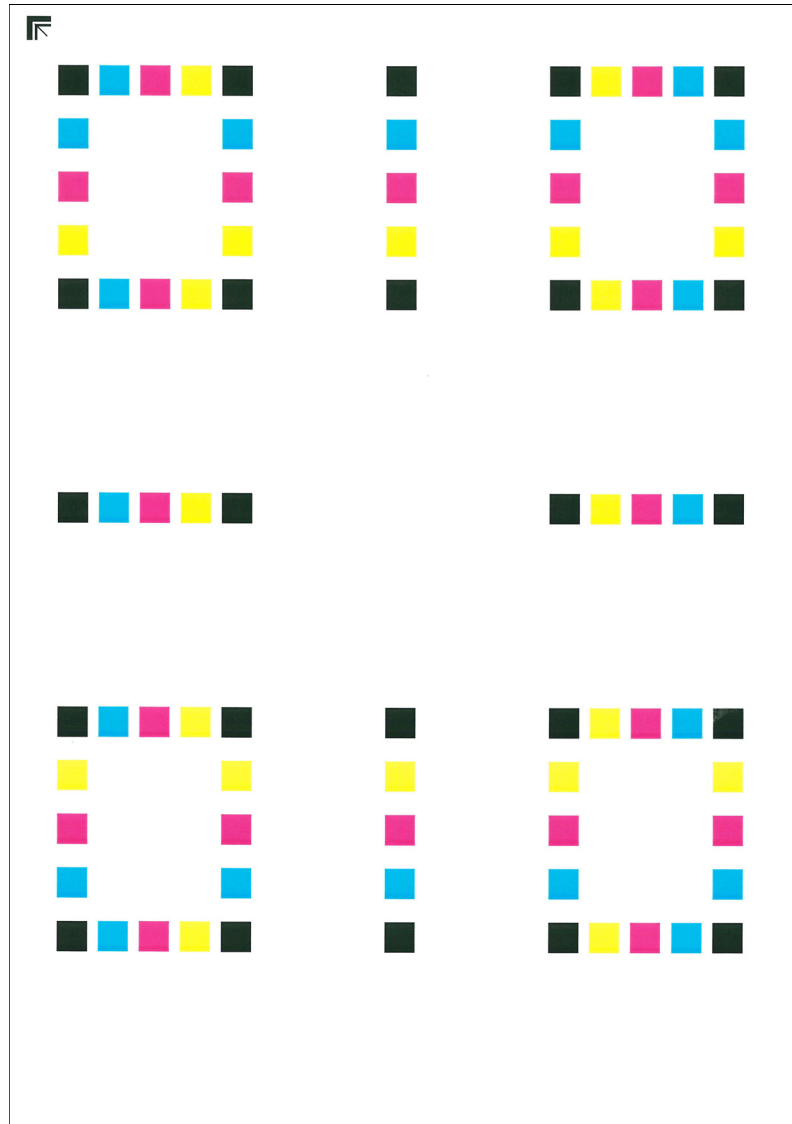

#### 4 컬러인쇄 위치보정을 수행합니다.

- 1 그림에서처럼 모서리의 화살표가 뒤쪽을 향하도록 하여 원고판 위에 인쇄면이 아래쪽으로 놓습니다.

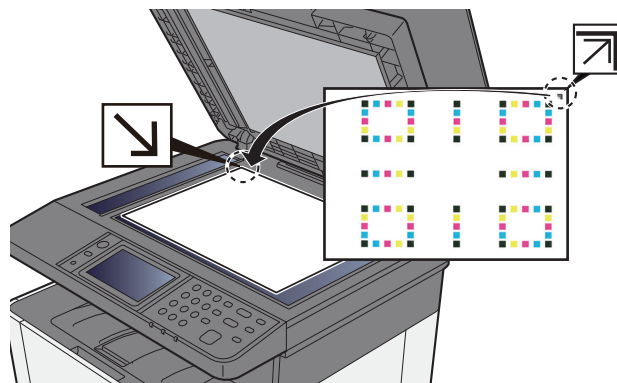

- 2 [복사/시작]을 눌러 차트를 스캔합니다.  
스캔 작업이 완료되면, 컬러인쇄 위치조정 작업이 시작됩니다.
- 3 컬러인쇄 위치조정이 끝나면 [OK]를 선택합니다.

## 수동 조정

### 1 용지를 적재하십시오.

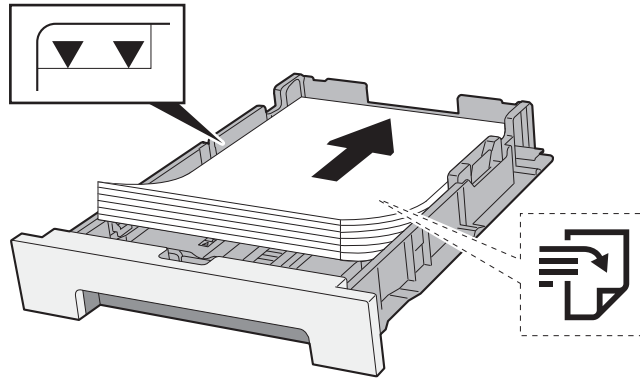

#### ☑ 중요

- 인쇄면이 위로 향하도록 용지를 적재하십시오.
- 포장에서 용지를 꺼낸 후, 용지를 잘 정돈한 다음 수동급지대에 적재하십시오.
- ▶ [용지 적재 시 주의사항 \(3-2 페이지\)](#)
- 용지를 적재하기 전에 말리거나 접히지 않았는지 확인하십시오. 말리거나 접힌 용지는 본체에 걸릴 수 있습니다.
- 적재된 용지가 표시된 눈금을 넘지 않도록 하십시오(상기 그림 참조).
- 용지 길이 가이드와 용지 폭 가이드를 조정하지 않고 용지를 적재하는 경우 용지가 비뚤어지거나 용지 걸림이 발생할 수 있습니다.

### 2 화면을 표시합니다.

[시스템메뉴/카운터] 키 > [조정/메인터넌스] > [컬러인쇄 위치조정] > [수동]

### 3 차트를 인쇄합니다.

[차트 인쇄]를 선택합니다.

차트가 인쇄됩니다. 차트에서 M(마젠타), C(사이안), Y(노란색) 각각에 대하여 H-1 ~ 5 및 V-1 ~ 5에 대한 차트가 인쇄됩니다.

### 차트 예시

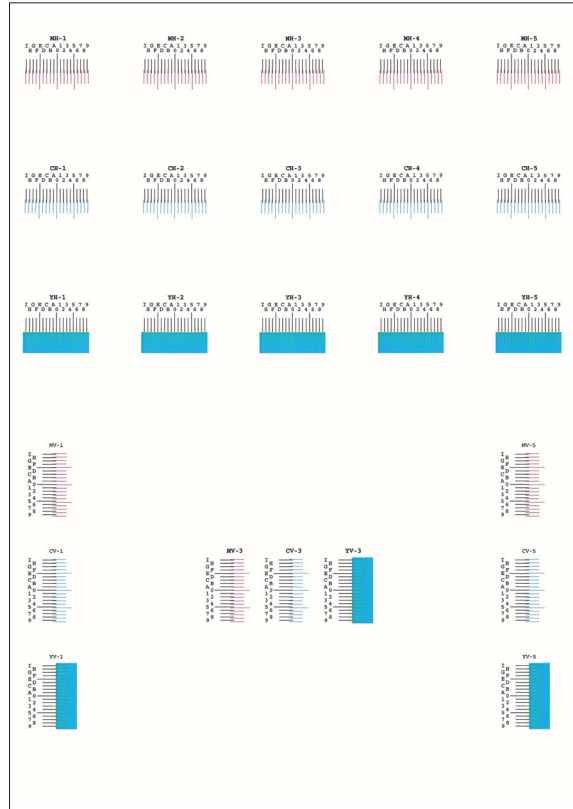

## 4 적절한 값을 입력합니다.

- 2개의 라인이 가장 근접하게 매칭하는 각 차트의 위치를 찾으십시오. 이 위치가 0이라면 해당 컬러에 대한 인쇄 위치보정이 필요하지 않습니다. 예시에서는 B가 적절한 값입니다.



차트 H-1 ~ H-5에서 H-1 ~ H-5 사이의 값을 읽으십시오.

차트 V-1 ~ V-5에서 V-3(중앙)의 값을 읽으십시오.

### 2 [상세] > [인쇄위치보정]

### 3 교정할 차트를 선택합니다.

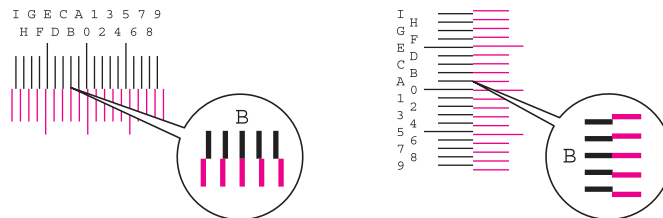
### 4 [+] 또는 [-]를 선택하여 차트에서 판독한 값을 입력합니다.

[+]를 선택하여 0 ~ 9 사이에서 값을 증가하십시오. 줄이려면 [-]를 선택하십시오.

[-]를 선택하면 값은 0에서 영문자로 방향으로 변하며, 영문자의 경우 A에서 I로 이동합니다. 반대 방향으로 이동하려면 [+]를 선택하십시오.

숫자키를 사용하여 이러한 값을 입력할 수 없습니다.

### 5 3~4 단계를 반복하여 각 차트에 대한 인쇄 위치보정 값을 입력합니다.

### 6 모든 값을 입력했으면 [복사/시작]을 선택합니다. 컬러인쇄 위치보정이 시작됩니다.

### 7 컬러인쇄 위치보정이 완료된 후에 [OK]를 선택합니다.

## 드럼리플레쉬

화상 번짐 또는 출력물의 흰색 점을 제거합니다.



주

인쇄 중에는 드럼 리플레쉬를 수행할 수 없습니다. 인쇄가 완료된 후에 드럼 리플레쉬를 실행하십시오.

- 1 화면을 표시합니다.  
[시스템메뉴/카운터] 키 > [조정/메인テナンス] > [드럼리플레쉬]
- 2 드럼 리플레쉬를 실행합니다.  
[복사/시작]을 선택합니다. "드럼리플레쉬"가 시작됩니다.

## 보정

이 기능을 사용하면 색의 강약과 컬러 차이를 조정함으로써 가장 적합한 컬러 인쇄를 가능하게 합니다.

- 1 화면을 표시합니다.  
[시스템메뉴/카운터] 키 > [조정/메인テナンス] > [조정]
- 2 조정을 실행합니다.  
[복사/시작]을 선택합니다. "조정"이 시작됩니다.



주

조정을 수행한 후에도 색조와 색차이가 향상되지 않으면 다음을 참조하십시오:

▶ [컬러인쇄 위치보정 절차 \(10-29 페이지\)](#)

## 레이저 스캐너 클리닝

인쇄물에서 흰색 세로 선을 제거합니다.

- 1 화면을 표시합니다.  
[시스템메뉴/카운터] 키 > [조정/메인テナンス] > [레이저 스캐너 클리닝]
- 2 레이저스캐너 클리닝을 실행합니다.  
[복사/시작]을 선택합니다. "레이저스캐너 클리닝" 작업이 시작됩니다.

## 용지 걸림 해결

용지 걸림이 발생할 경우, 터치 패널에 "용지가 걸렸습니다"가 표시되고 본체의 작동이 중지됩니다. 본 절차를 참조하여 걸린 용지를 제거하십시오.

### 용지 걸림 위치 표시

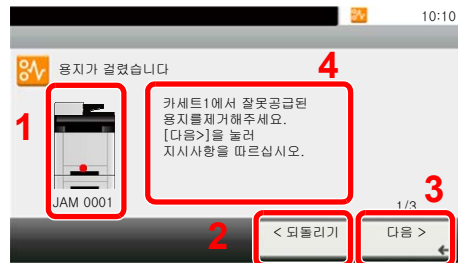

- 1 용지가 걸린 위치를 보여줍니다.
- 2 이전 단계를 보여줍니다.
- 3 다음 단계를 보여줍니다.
- 4 제거 절차를 보여줍니다.



- 5 [상태확인/작업중지] 키를 선택하면 [보유]가 표시됩니다. [보유]를 선택하면 상태 화면이 표시되고 작업 상태를 확인할 수 있습니다.
- 6 [장애 화면 표시]를 선택하여 용지 걸림 지침으로 돌아옵니다.

용지 걸림이 발생하면 용지 걸림 제거 지침과 함께 용지가 걸린 위치가 터치 패널에 표시됩니다.

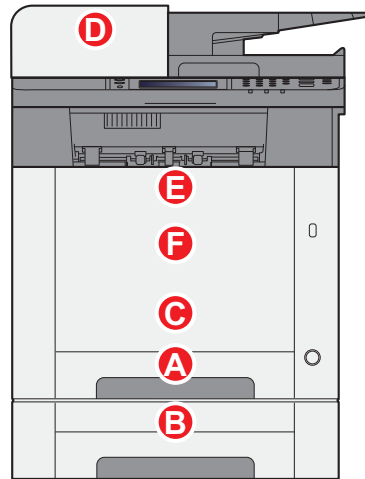
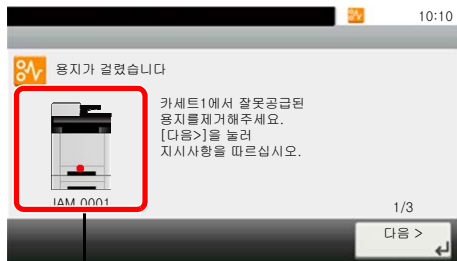

용지 걸림 위치 표시	용지 걸림 위치	참고 페이지
A	카세트 1	<a href="#">10-36 페이지</a>
B	카세트 2	<a href="#">10-36 페이지</a>
C	수동급지대	<a href="#">10-39 페이지</a>
D	원고이송장치	<a href="#">10-45 페이지</a>
E	양면 장치	<a href="#">10-42 페이지</a>
F	후면 커버 1	<a href="#">10-42 페이지</a>

걸린 용지를 제거하면 장비가 다시 예열되고 오류 메시지가 제거됩니다. 본체는 용지 걸림 발생 시에 인쇄되던 페이지부터 인쇄를 재개합니다.



## 카세트 1에 걸린 용지 제거

### 주의

- 걸렸던 용지를 다시 사용하지 마십시오.
- 용지를 제거하다가 찢어진 경우에는, 본체 내부에 종이 조각이 남지 않게 모두 제거하십시오. 본체 내부에 종이 조각이 남게 되면 용지가 다시 걸릴 수 있습니다.

**1** 카세트 1이 멈출 때까지 앞으로 잡아당깁니다.

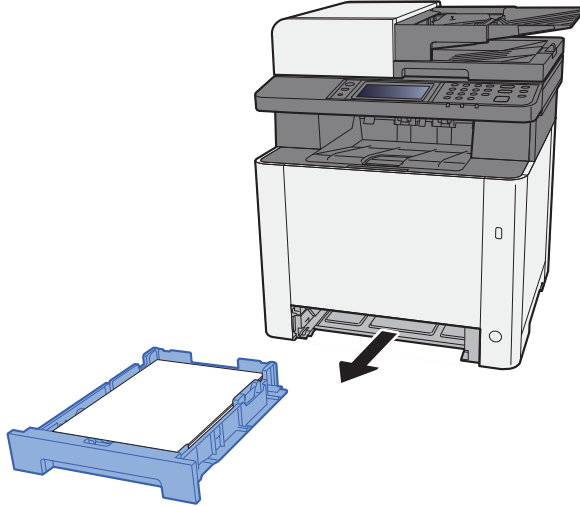

**2** 걸린 용지를 제거하십시오.

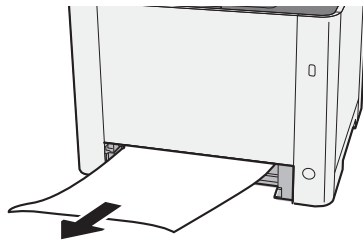

**3** 카세트 1을 다시 넣으십시오.

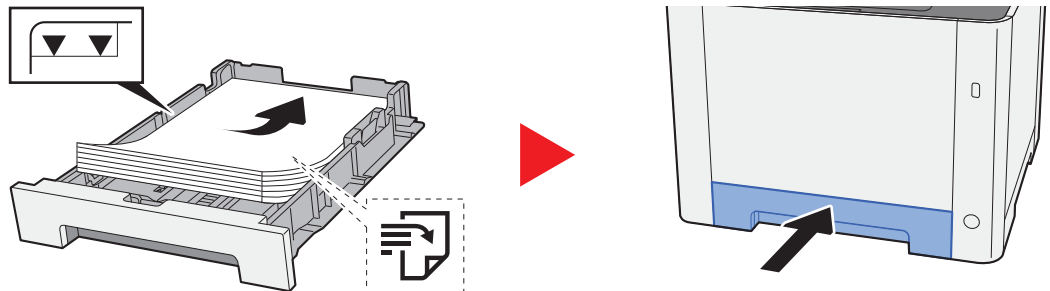

## 카세트 2에 걸린 용지 제거

### 주의

- 걸렸던 용지를 다시 사용하지 마십시오.
- 용지를 제거하다가 찢어진 경우에는, 본체 내부에 종이 조각이 남지 않게 모두 제거하십시오. 본체 내부에 종이 조각이 남게 되면 용지가 다시 걸릴 수 있습니다.

### 1 후면 커버 2를 엽니다.

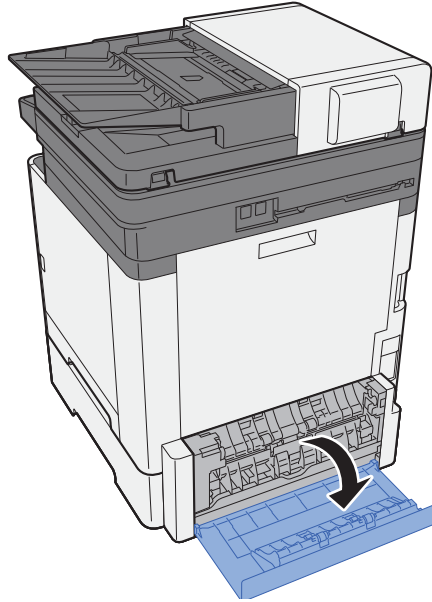

### 2 걸린 용지를 제거하십시오.

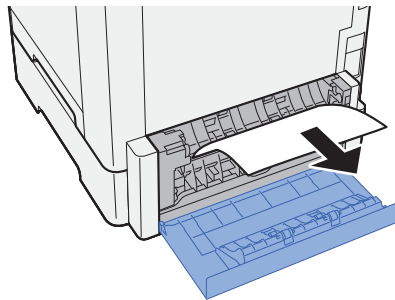

### 3 후면 커버 2를 밀어 넣습니다.

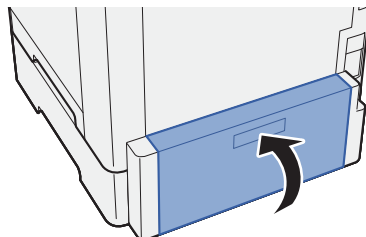

**4** 카세트 2가 멈출 때까지 앞으로 잡아당깁니다.

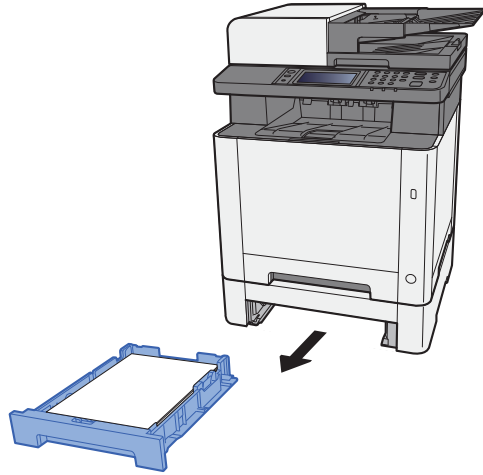

**5** 걸린 용지를 제거하십시오.

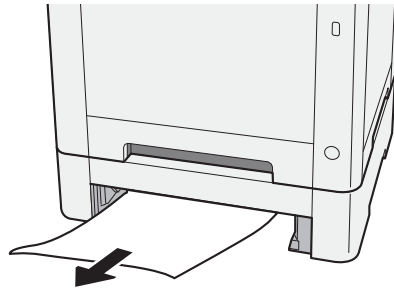

**6** 카세트 2를 다시 넣으십시오.

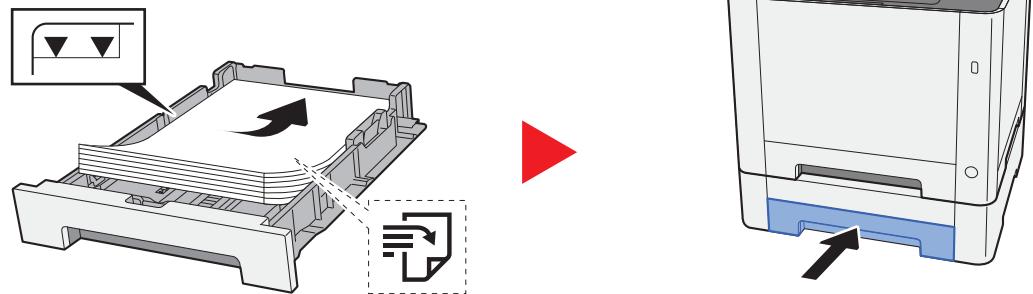

## 수동급지대에 걸린 용지 제거

### 주의

- 걸렸던 용지를 다시 사용하지 마십시오.
- 용지를 제거하다가 찢어진 경우에는, 본체 내부에 종이 조각이 남지 않게 모두 제거하십시오. 본체 내부에 종이 조각이 남게 되면 용지가 다시 걸릴 수 있습니다.

### 1 걸린 용지를 제거하십시오.

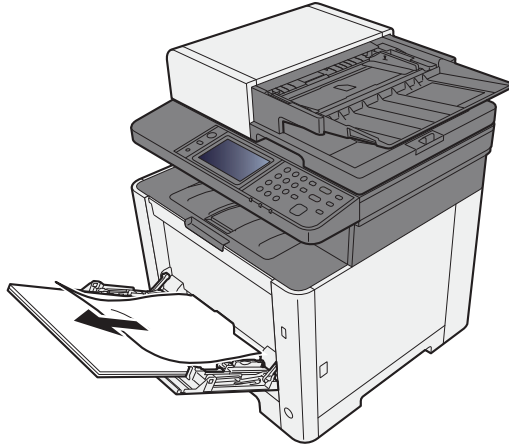

### 2 모든 용지를 제거하십시오.

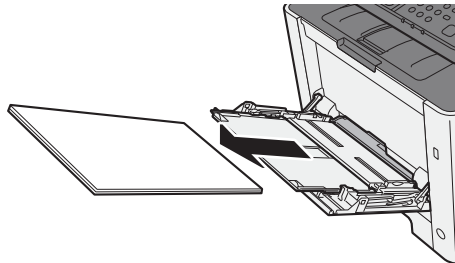

### 3 수동급지대를 밀어 넣습니다.

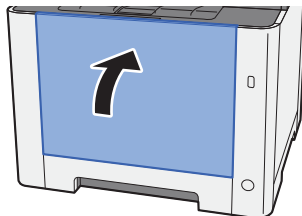

**4** 카세트 1이 멈출 때까지 앞으로 잡아당깁니다.

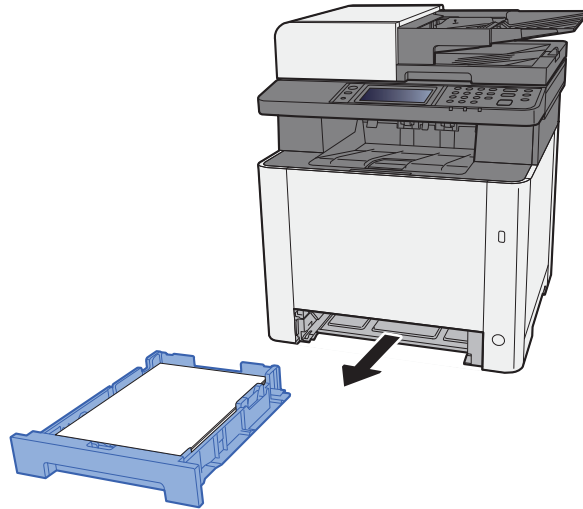

**5** 후면 커버를 여십시오.

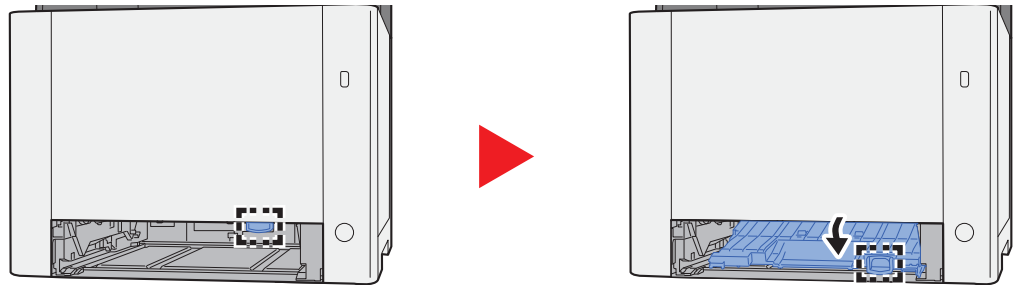

**6** 걸린 용지를 제거하십시오.

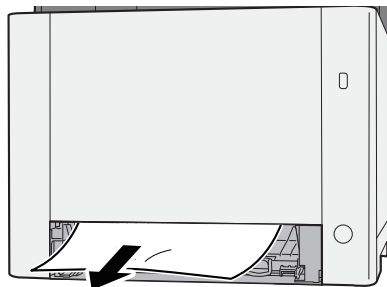

**7** 공급기 커버를 다시 넣으십시오.

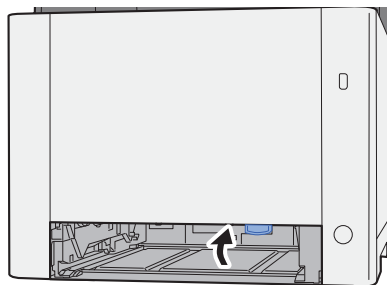

**8** 카세트 1을 다시 넣으십시오.

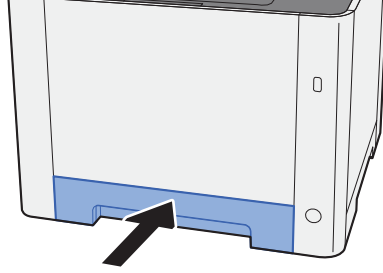

**9** 수동금지대를 엽니다.

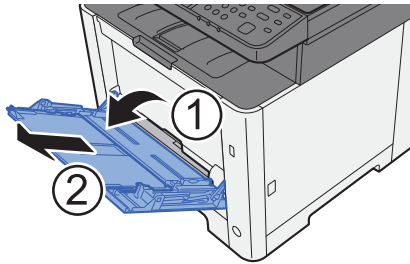

**10** 용지를 다시 적재하십시오.

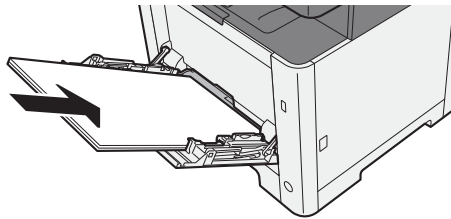

## 후면 커버 1에 걸린 용지 제거



주의

정착기는 매우 뜨겁습니다. 이 부분에서 작업할 때는 화상을 입지 않도록 충분한 주의를 기울이십시오.

- 1 후면 커버 1을 엽니다.

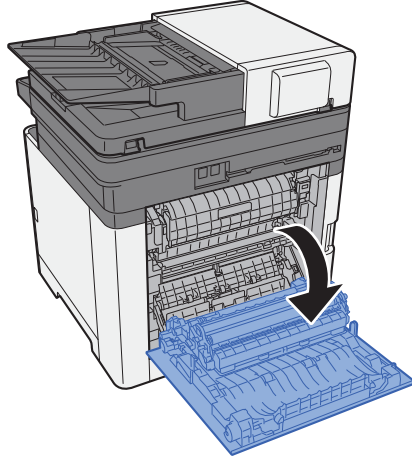

- 2 걸린 용지를 제거하십시오.

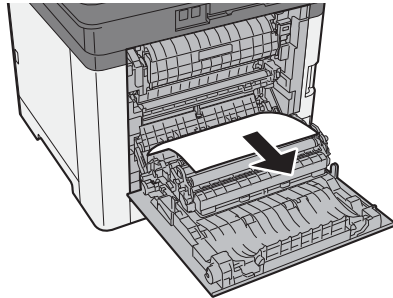

- 3 커버 (A)를 엽니다.

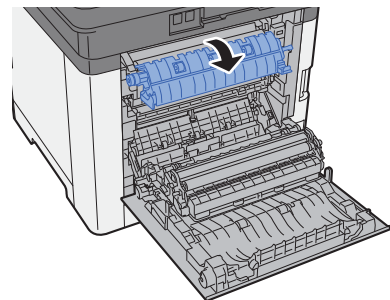
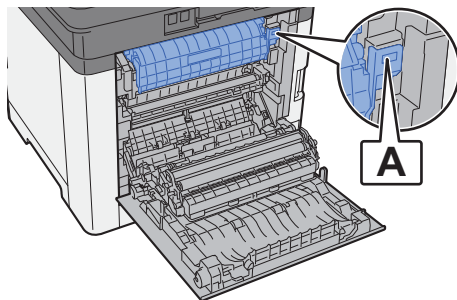

**4** 걸린 용지를 제거하십시오.

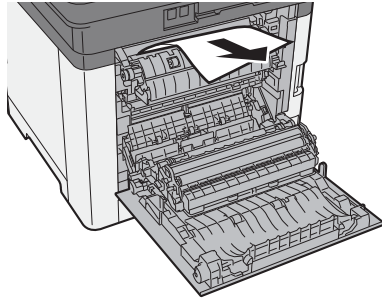

**5** 공급기 커버 (B)를 엽니다.

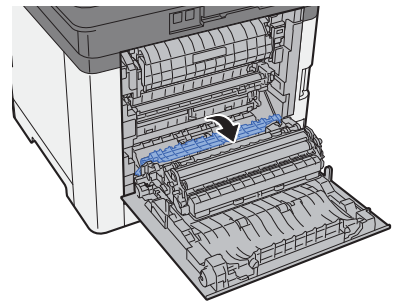
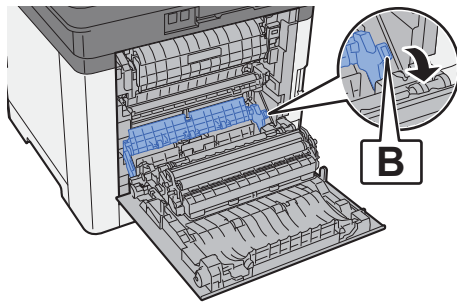

**6** 걸린 용지를 제거하십시오.

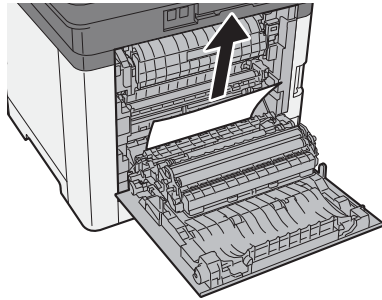

**7** 양면 장치 (C)를 엽니다.

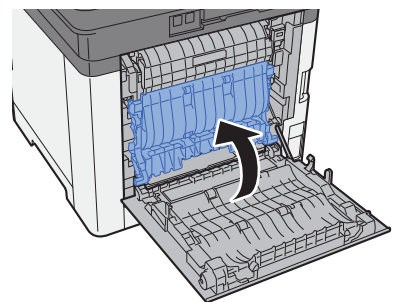
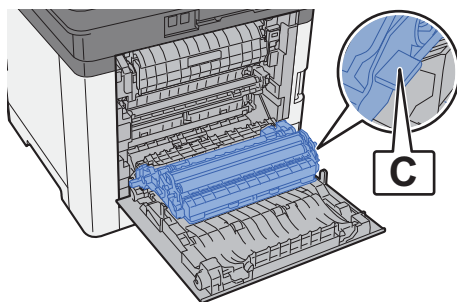



**8** 걸린 용지를 제거하십시오.

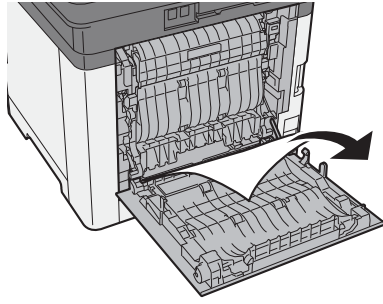

**9** 후면 커버 1을 밀어 넣습니다.

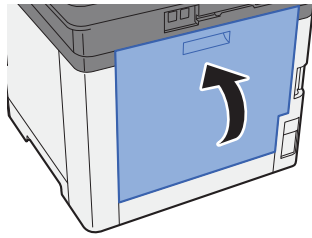

## 원고이송장치에 걸린 용지 제거

### 주의

- 걸렸던 용지를 다시 사용하지 마십시오.
- 용지를 제거하다가 찢어진 경우에는, 본체 내부에 종이 조각이 남지 않게 모두 제거하십시오. 본체 내부에 종이 조각이 남게 되면 용지가 다시 걸릴 수 있습니다.

1 원고 급지대에서 원고를 제거하십시오.

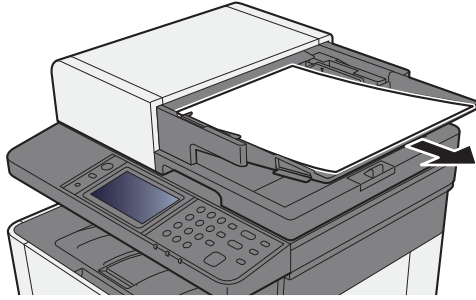

2 앞커버를 열고 걸린 용지를 빼냅니다.

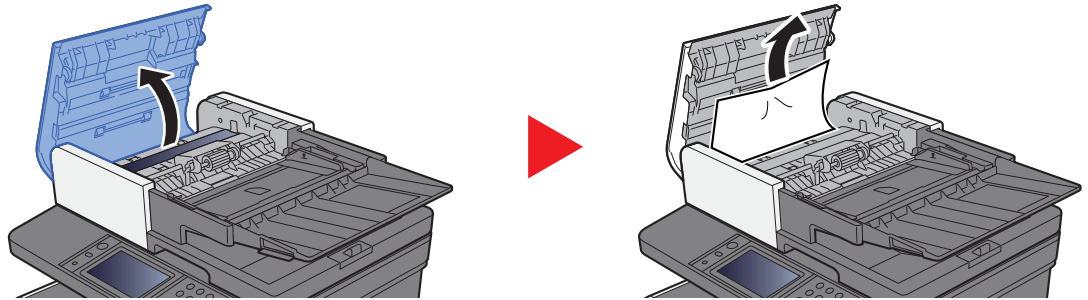

3 원고이송장치 내부에서 원고를 제거하십시오.

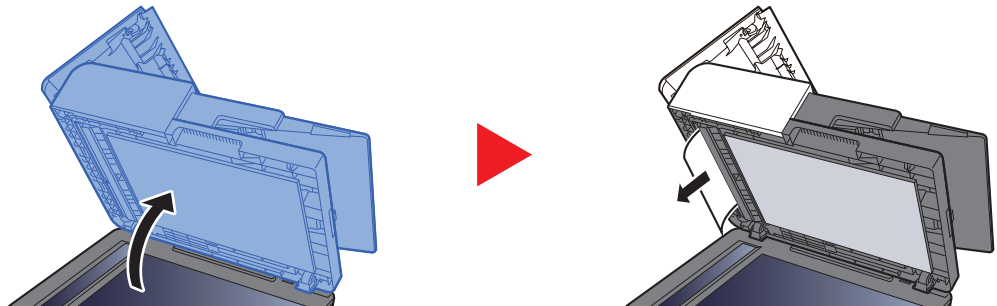

**4** 커버를 넣으십시오.

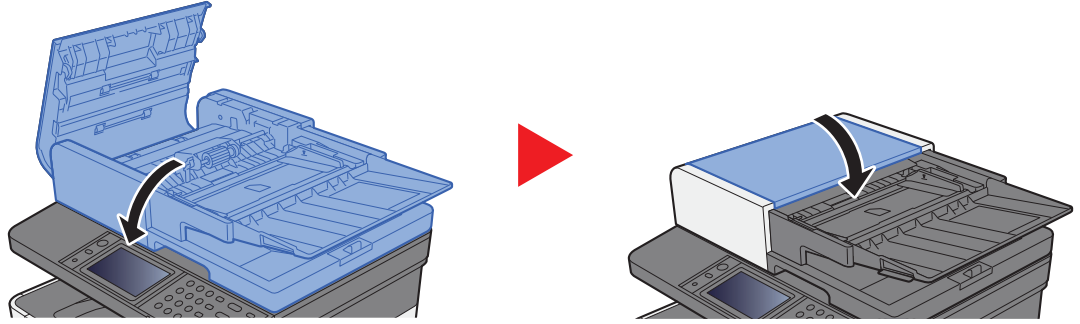

# 11 부록

이 장에서는 다음의 주제에 대해 설명합니다.

옵션 장치 .....	11-2
옵션 장치 개요 .....	11-2
옵션 어플리케이션 .....	11-6
어플리케이션 사용 시작하기 .....	11-6
어플리케이션의 상세 정보 확인하기 .....	11-7
문자 입력 방식 .....	11-8
입력 화면 .....	11-8
문자 입력하기 .....	11-10
용지 .....	11-11
기본 용지 규격 .....	11-11
적합한 용지 선택하기 .....	11-12
특수용지 .....	11-15
규격 .....	11-19
본체 .....	11-19
복사 기능 .....	11-21
프린터 기능 .....	11-21
스캐너 기능 .....	11-22
원고이송장치 .....	11-22
급지대 .....	11-23
용어집 .....	11-24

# 옵션 장치

## 옵션 장치 개요

다음과 같은 옵션 장치를 사용할 수 있습니다.

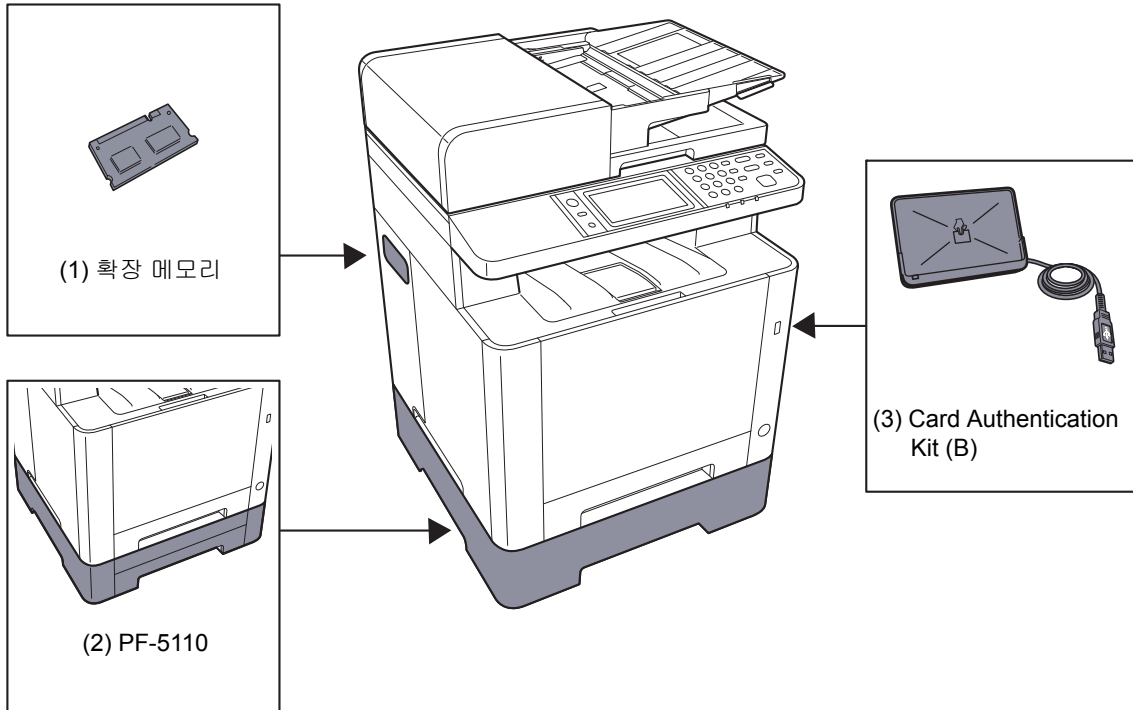

<b>소프트웨어 옵션</b>
(4) UG-33

(5) SD/SDHC 메모리 카드
(6) USB 키보드

## (1) "확장 메모리"

본체는 메모리를 추가로 장착하여 더 많은 다중 작업을 동시에 수행할 수 있습니다. 옵션 메모리 모듈을 연결하여 본체 메모리를 1,536 MB까지 늘릴 수 있습니다.

### 메모리 모듈 취급 시 주의사항

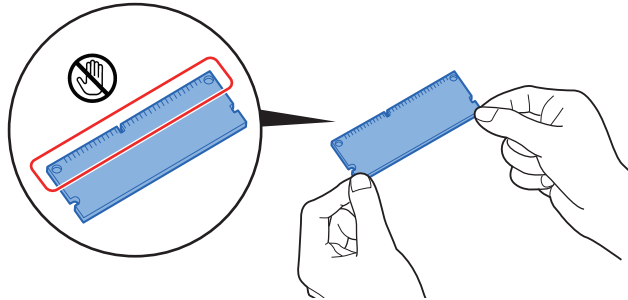

전기 부품을 보호하기 위해 메모리 모듈을 설치할 때는 가급적 정전기 방지 손목 스트랩을 착용하여 인체의 정전기를 방전시키십시오. 손목밴드가 없으면 금속 물체를 만져 방전한 후 메모리를 끼우십시오.

### 메모리 모듈 설치

- 1 본체의 전원을 끄고 전원 코드와 인터페이스 케이블을 제거하십시오.
- 2 커버를 제거합니다.

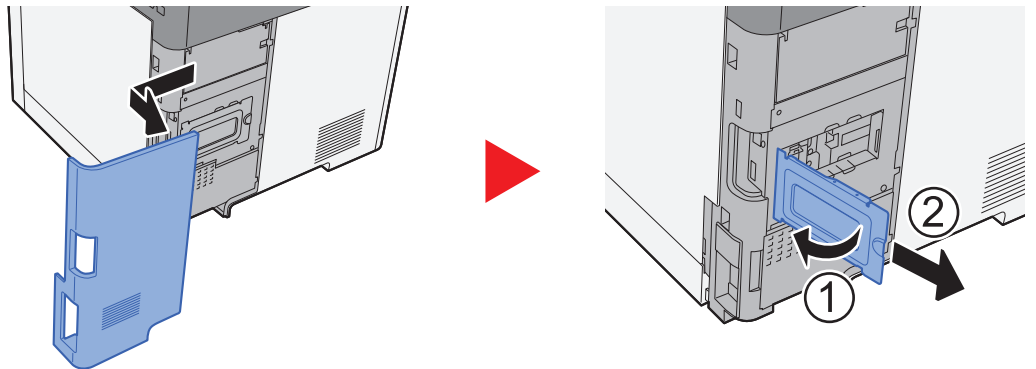

- 3 패키지에서 메모리 모듈을 꺼냅니다.
- 4 메모리 연결 단자가 소켓 방향을 향하도록 한 상태에서 컷아웃 부위를 소켓 단자와 정렬하고 비스듬히 기울여서 직접 삽입합니다.

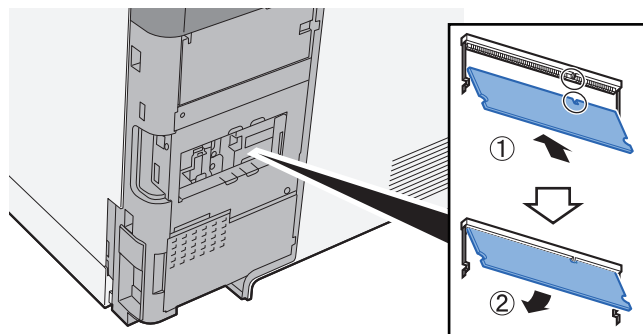

- 5 삽입된 메모리를 아래 방향으로 조심하여 눌러 본체에 장착되도록 합니다.
- 6 커버를 다시 장착합니다.

## (2) PF-5110 "급지대"

이 급지대는 프린터에 설치할 수 있습니다.

➔ [카세트 2에 적재하기 \(3-7 페이지\)](#)

## (3) Card Authentication Kit(B) "카드 인증 키트"

ID 카드를 사용하여 사용자 관리 기능을 수행할 수 있습니다. 이를 위해서는 이전에 등록된 로컬 사용자 목록에 ID 카드 정보를 등록해야 합니다. 이 정보를 등록하는 방법에 대해서는 다음을 참조하십시오.

➔ **Card Authentication Kit (B) Operation Guide**

## (4) UG-33 "ThinPrint 옵션"

이 어플리케이션을 사용하면 인쇄 드라이버 없이 직접 인쇄 데이터를 인쇄할 수 있습니다.

## (5) "SD/SDHC 메모리 카드"

SD/SDHC 메모리 카드는 글꼴, 매크로 및 오버레이를 저장하는 데 유용합니다. 본체에는 최대 32 GB 크기의 SDHC 메모리 카드와 최대 2 GB 크기의 SD 메모리 카드를 장착할 수 있는 슬롯이 있습니다.

### ☑ 중요

암호화되지 않은 데이터가 SD/SDHC 메모리 카드에 저장됩니다.  
중요한 문서를 저장할 때 주의해야 합니다.

### SD/SDHC 메모리 카드 읽기

본체의 슬롯에 삽입하면 기기의 전원을 켜거나 재설정할 때 제어판에서나 또는 자동으로 SD/SDHC 메모리 카드를 읽을 수 있습니다.

### SD/SDHC 메모리 카드 설치 및 포맷

미사용 SD/SDHC 메모리 카드를 사용하려면 먼저 본체에서 SD/SDHC 메모리 카드를 포맷해야 합니다.

- 1 본체를 끄고 전원 코드를 뽑습니다.
- 2 커버를 엽니다.

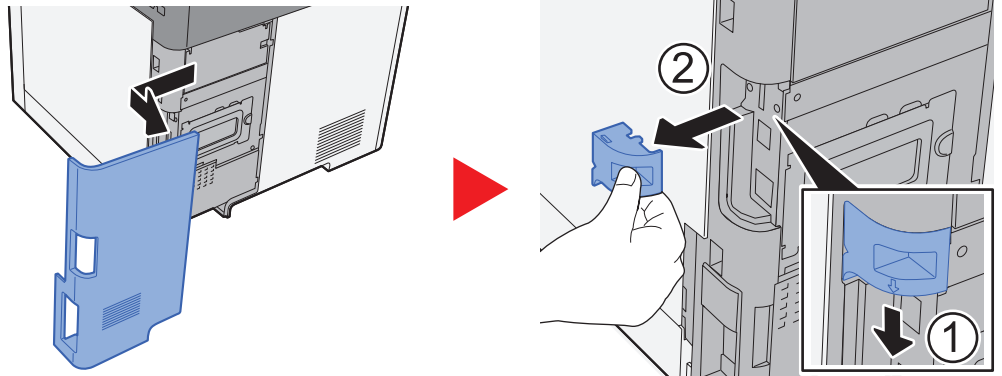

- 3 SD/SDHC 메모리 카드를 SD/SDHC 메모리 카드 슬롯에 삽입합니다.

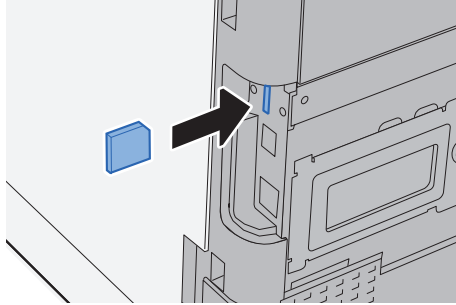

- 4 커버를 다시 장착합니다.

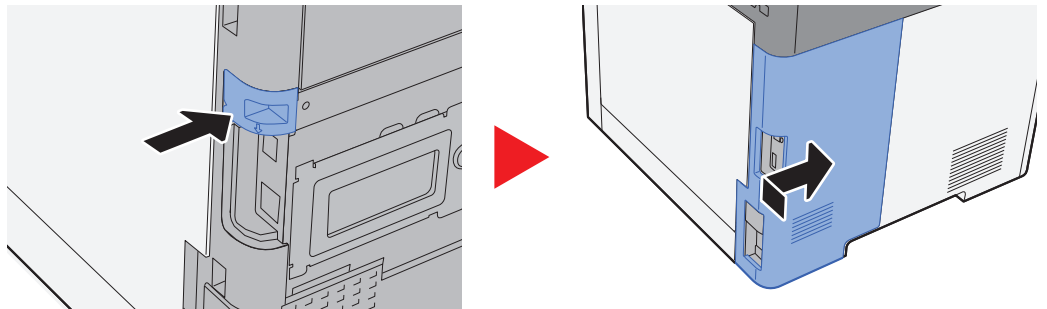

## (6) USB Keyboard "USB 키보드"

USB 키보드를 통해 제어판의 텍스트 필드에 정보를 입력할 수 있습니다. 본체에 키보드를 설치할 수 있는 특수 마운트도 사용 가능합니다. 구입 전 본 기기와 호환되는 키보드에 대한 정보를 대리점이나 서비스 담당자에게 문의하십시오.



## 옵션 어플리케이션

아래에 열거된 어플리케이션이 이 기기에 설치됩니다.

어플리케이션
카드 인증 키트
ThinPrint 옵션*1

\*1 제한된 기간 동안 테스트용으로 사용할 수 있습니다.

### 주

- 테스트 기간 동안 어플리케이션의 사용 횟수 제한은 어플리케이션에 따라 차이가 있습니다.
- 시험 버전의 어플리케이션을 사용하는 동안 날짜/시간을 변경하면 더 이상 어플리케이션을 사용할 수 없게 됩니다.

## 어플리케이션 사용 시작하기

### 1 [시스템메뉴/카운터] 키 > [시스템/네트워크] > [옵션 기능]

#### 주

사용자 인증 화면이 표시되면 로그인 사용자명과 로그인 패스워드를 입력한 다음 [로그인]을 선택하십시오. 이 경우 관리자 권한으로 로그인해야 합니다. 공장 출하 시 로그인 사용자명과 로그인 패스워드는 아래와 같습니다.

로그인 사용자명 : 2600

로그인 비밀번호 : 2600

### 2 원하는 어플리케이션을 선택한 다음 [가동했습니다]를 선택합니다.

[]을 선택하여 선택된 어플리케이션에 대한 상세 정보를 볼 수 있습니다.

### 3 [정식]을 선택하고 라이선스 키를 입력하십시오.

일부 어플리케이션에서는 라이선스 키를 입력할 필요가 없습니다. 라이선스 키 입력 화면이 나타나지 않을 경우 4단계로 진행하십시오.

어플리케이션을 테스트하려면 라이선스 키를 입력하지 않고 [테스트]를 선택하십시오.

### 4 확인 화면에서 [예]를 선택하십시오.

#### 주

- Thin Print 옵션을 시작했고 라이선스 키를 입력한 경우 전원을 껐다 켜십시오.
- 활성화된 어플리케이션의 아이콘이 홈 화면에 표시됩니다.

## 어플리케이션의 상세 정보 확인하기

### 1 [시스템메뉴/카운터] 키 > [시스템/네트워크] > [옵션 기능]



주

사용자 인증 화면이 표시되면 로그인 사용자명과 로그인 패스워드를 입력한 다음 [로그인]을 선택하십시오. 이 경우 관리자 권한으로 로그인해야 합니다. 공장 출하 시 로그인 사용자명과 로그인 패스워드는 아래와 같습니다.

로그인 사용자명 : 2600

로그인 비밀번호 : 2600

### 2 원하는 어플리케이션을 선택한 다음 [ ]을(를) 선택합니다.

선택한 어플리케이션의 상세한 정보를 볼 수 있습니다.

아래 표는 볼 수 있는 항목입니다.

항목
기능명
라이선스
남은 테스트 횟수
만료 날짜
상태

시험기간을 연장합니다.

[연장] > [예]

테스트 기간이 연장됩니다.

# 문자 입력 방식

이름을 입력할 때는 다음 절차에 따라 터치 패널의 디스플레이 키보드를 사용하십시오.

**주**  
**키보드 배열**  
 PC 키보드와 동일한 키보드 배치를 가진 "QWERTY", "QWERTZ" 및 "AZERTY"를 사용할 수 있습니다. 원하는 레이아웃을 선택하려면 [시스템메뉴/카운터] 키, [공통], [키보드 배열]을 차례로 선택하십시오. 여기에서는 "QWERTY" 레이아웃을 예로 사용합니다. 동일한 단계에 따라 다른 레이아웃을 사용할 수도 있습니다.

## 입력 화면

### 소문자 입력 화면



번호	디스플레이/키	설명
1	디스플레이	입력한 문자가 표시됩니다.
2	키보드	입력할 문자를 선택합니다.
3	[중지]	문자 입력을 취소하고 입력하기 전의 화면으로 돌아갑니다.
4	< 되돌리기]	이전 화면으로 돌아갑니다.
5	[OK] / [다음 >]	입력한 문자를 저장하고 다음 화면으로 이동합니다.
6	입력 키	줄 바꿈을 삽입합니다.
7	스페이스 키	공백을 입력합니다.
8	삭제 키	커서 왼쪽에 있는 문자 1개를 삭제합니다.
9	[입력] / [제한] 표시	최대 문자 수와 입력된 문자 수를 표시합니다.
10	커서 키	디스플레이의 커서를 움직입니다.
11	[A/a] / [A/a]	대소문자 간 전환합니다.
12	[ABC] / [Symbol]	입력하는 문자를 선택합니다. 숫자와 기호를 입력하려면 [Symbol]를 선택하십시오.

## 대문자 입력 화면



## 숫자/기호 입력 화면

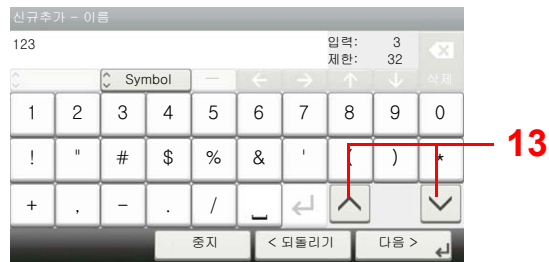

번호	디스플레이/키	설명
13	[^]/[v]	현재 키보드에 표시되어 있지 않은 숫자나 기호를 입력하려면 커서 키를 선택하고 화면을 스크롤하여 다른 숫자나 기호가 나타나게 하십시오.

## 문자 입력하기

아래 절차는 'List A-1'을 입력하는 예제입니다.

### 1 'List'와 (공백)을 입력합니다.

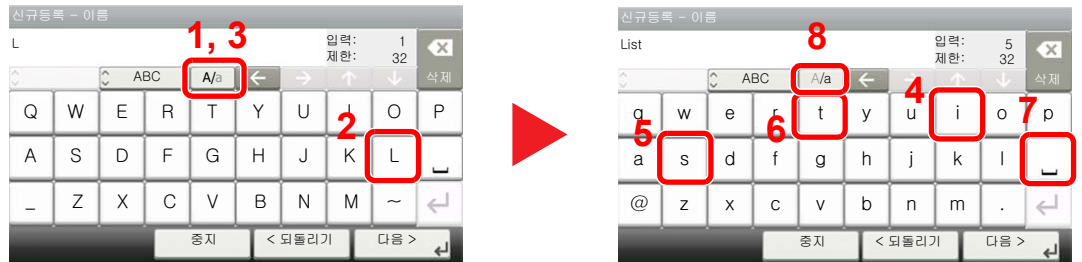

소문자에서 대문자로 전환하려면 **[A/a]**를 선택하십시오. 대문자에서 소문자로 전환하려면 **[A/a]**를 선택하십시오.

### 2 'A-1'을 입력합니다.



숫자나 기호를 입력하려면 **[ABC]**를 선택하여 **[Symbol]**를 표시하십시오.

### 3 입력한 문자를 등록합니다.

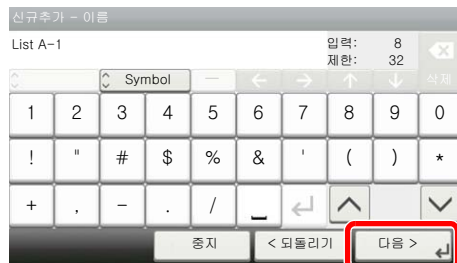

**[다음 >]**를 선택합니다. 그러면 입력한 문자가 등록됩니다.

## 용지

이 절에서는 급지할 수 있는 용지의 크기 및 종류에 대해 설명합니다.

각 용지 트레이에 적재 가능한 용지의 크기, 종류 및 매수에 대한 자세한 내용은 다음을 참조하십시오:

➔ [규격 \(11-19 페이지\)](#)

### 기본 용지 규격

본 기기는 레이저 프린터와 같은 페이지 프린터와 일반 ('건식') 복사기에 사용되는 표준 복사 용지에 인쇄하도록 설계되었습니다. 이 문서의 부록에 제공되는 규격과 일치하는 기타 다양한 종류의 용지도 지원합니다.

용지를 선택할 때 유의하시기 바랍니다. 이 기기에 부적합한 용지는 걸림이 발생하거나 주름이 생길 수 있습니다.

#### 지원하는 용지

일반 복사기 또는 레이저 프린터에는 표준 복사 용지를 사용하십시오. 용지 품질은 인쇄 품질에 영향을 미칠 수 있습니다. 용지 품질이 좋지 않으면 출력 결과가 불만족스러울 수 있습니다.

#### 이 기기에 사용할 수 있는 기본 용지 규격

다음 표에는 이 본체에서 지원하는 용지 규격을 수록하고 있습니다. 자세한 정보는 이후의 절들을 참조하시기 바랍니다.

기준	규격
무게	카세트: 60 ~ 163 g/m <sup>2</sup> 수동급지대: 60 ~ 220 g/m <sup>2</sup> , 230 g/m <sup>2</sup> (엽서)
치수정밀도	±0.7 mm
귀퉁이 직각도	90° ±0.2°
수분 함유량	4~6%
펄프 함유량	80% 이상



#### 주

일부 재생지는 수분 또는 펄프 함유량과 같이 아래의 기본 용지 규격에서 열거한 대로 이 기기와 함께 사용할 요구사항을 충족하지 못합니다. 이런 이유로 당사는 사용 전에 테스트를 위한 샘플로 재생지를 소량 구입할 것을 권장합니다. 인쇄 결과를 극대화시키면서 먼지가 적게 나는 재생지를 선택하시기 바랍니다.

당사는 본 용지 규격과 일치하지 않는 용지를 사용하여 발생한 모든 문제에 대해 책임지지 않습니다.

## 적합한 용지 선택하기

이 절에서는 용지 선택을 위한 지침을 설명합니다.

### 상태

말리거나 더럽거나 찢기거나 귀퉁이가 접힌 용지는 사용하지 마십시오. 면이 거칠거나 섬유 보풀이 일거나 유난히 섬세한 용지는 사용하지 마십시오. 이런 용지를 사용하면 인쇄 품질도 좋지 않을 뿐 아니라 용지 걸림이 발생하여 기기의 수명을 단축시킬 수 있습니다. 면이 고르고 부드러운 용지를 선택하되 표면 처리한 용지는 사용하지 마십시오. 드럼이나 퓨즈 장치에 손상을 줄 수 있습니다.

### 성분

코팅되거나 표면 처리된 용지, 그리고 플라스틱이나 탄소가 포함된 용지를 사용하지 마십시오. 그러한 용지는 인쇄 시 발생하는 열로 인해 유해한 가스를 생성하고 드럼에 손상을 입힐 수 있습니다.

80% 이상의 펄프를 포함하는 표준 용지를 사용해야 합니다, 즉, 면사나 다른 섬유는 전체 용지 내용물의 20%를 초과하지 않아야 합니다.

### 평활도

용지 표면은 부드러워야 하지만 코팅되어 있지 않아야 합니다. 너무 매끄러워 미끄러운 종이는 뜻하지 않게 한 번에 여러 매수가 공급되어 끼일 수 있습니다.

### 근량

미터법을 사용하는 국가에서 근량은 1평방미터 면적당 용지 1장의 무게(그램)입니다. 미국에서 근량은 용지의 특정 등급에 대해 표준 크기(또는 트레이드 크기)로 절단된 용지 1연(500매)의 무게(파운드)입니다. 용지의 무게가 너무 무겁거나 너무 가벼우면 부정확하게 공급되거나 용지가 걸릴 수 있어 기기에 과도한 마모를 초래할 수 있습니다. 용지 무게가 섞이면(예: 두께에 차이가 있는 경우) 의도하지 않게 한 번에 여러 매수로 공급될 수 있고 토너가 제대로 고착되지 않으면 번짐 현상이나 다른 인쇄 문제점을 야기할 수도 있습니다.

### 수분 함유량

용지 수분 함유량은 수분 대 건조 비율(%)입니다. 수분은 용지 공급 방식, 용지의 정전기 가변성과 토너 고착 방식에 영향을 끼칩니다.

용지 수분 함유량은 실내의 상대 습도에 따라 차이가 있습니다. 높은 상대 습도로 인해 용지가 축축해져서 가장자리가 부풀어 우글우글해 보입니다. 낮은 상대 습도로 인해 용지가 말라서 가장자리가 죄이고 인쇄 선명도가 약해질 수 있습니다.

가장자리가 굽어지거나 죄어 들면 용지가 공급될 때 미끄러울 수 있습니다. 수분 함유량을 4~6% 사이로 유지하도록 하십시오.

올바른 수분 함유량 레벨을 유지하려면 다음 고려사항을 염두에 두시기 바랍니다.

- 용지를 서늘하고 통풍이 잘 되는 곳에 보관하십시오.
- 용지는 포장을 개봉하지 않은 채로 평평하게 보관하십시오. 일단 포장을 개봉했다면 잠시 사용하지 않을 경우 다시 밀봉하시기 바랍니다.
- 원래 포장 및 상자에 봉한 채로 용지를 보관하시기 바랍니다. 상자 밑에 팔레트를 놓아 바닥과 공간을 두고 보관하십시오. 특히 장마철에는 나무나 콘크리트 바닥에서 충분한 거리를 둔 장소에 용지를 보관하시기 바랍니다.
- 보관했던 용지를 사용하기 전에 48시간 이상 적절한 습도 레벨에서 보관하십시오.
- 열, 직사광선 또는 축축한 장소에 용지를 보관하지 마십시오.

## 기타 용지 규격

**다공성:** 용지 섬유 농도

**강직도(뽀뽀함):** 용지는 뽀뽀해야 합니다. 그렇지 않으면 기기 안에서 뒤틀려서 용지 걸림이 발생할 수 있습니다.

**말림:** 포장을 개봉한 후에 대부분의 용지는 자연스럽게 말리는 경향이 있습니다. 용지가 정착기를 통과할 때 약간 위쪽으로 말립니다. 평평한 인쇄물을 전달하려면 말린 면이 용지함 바닥을 향하도록 용지를 적재하십시오.

**정전기:** 인쇄 중에 용지는 토너가 고착할 수 있도록 정전기적으로 대전됩니다. 복사본들이 서로 들러붙지 않도록 신속하게 방전될 수 있는 용지를 선택하십시오.

**백색도:** 용지 백색도는 인쇄 선명도에 영향을 미칩니다. 보다 선명하고 밝은 복사본을 원하면 백색 용지를 사용하십시오.

**품질:** 인쇄 용지의 크기가 일정하지 않거나, 귀통이가 직각이 아니거나, 가장자리가 거칠거나 용지가 다듬어지지 않았거나, 가장자리 또는 귀통이가 꼬깃꼬깃 뭉쳐진 경우 기기에 문제를 일으킬 수 있습니다. 이런 문제점을 예방하기 위해 직접 용지를 절단할 경우에 특히 주의하시기 바랍니다.

**포장:** 적절하게 포장되어 상자에 적재된 용지를 선택하십시오. 이상적으로 포장 그 자체는 수분 방지 코팅으로 처리되어야 합니다.

**특수 처리된 용지:** 기본 규격에 부합되더라도 다음 용지 종류는 인쇄에 사용하지 않는 것이 좋습니다. 이런 종류의 용지를 사용할 때는 우선 테스트용 샘플로 소량을 구매하시기 바랍니다.

- 광택지
- 워터마크된 용지
- 표면이 고르지 않는 용지
- 천공 용지



## 이 기기에 사용할 수 있는 용지 크기

이 기기는 다음 용지 크기를 지원합니다.

표에 나와 있는 측정치는 길이와 너비에서  $\pm 0.7$  mm 치수정밀도를 고려한 것입니다. 귀퉁이 각도는  $90^\circ \pm 0.2^\circ$ 가 되어야 합니다.

### 수동급지대

- Hagaki(엽서) (100 × 148 mm)
- Oufuku hagaki (왕복엽서) (148 × 200 mm)
- 봉투 Monarch(3-7/8 × 7-1/2")
- 봉투 #10(4-1/8 × 9-1/2")
- 봉투 DL(110 × 220 mm)
- 봉투 C5(162 × 229 mm)
- 봉투 #9(3-7/8 × 8-7/8")
- 봉투 #6 3/4 (3-5/8 × 6-1/2")
- Statement
- 양형 4호(105 × 235 mm)
- 양형 2호(114 × 162 mm)
- 사용자(70 × 148 ~ 216 × 356 mm)

### 카세트 또는 수동급지대

- Executive(7-1/4 × 10-1/2")
- Letter
- Legal
- A4(297 × 210 mm)
- B5(257 × 182 mm)
- A5-R(148 × 210 mm)
- A5(210 × 148 mm)
- A6(148 × 105 mm)
- B6(182 × 128 mm)
- B5(ISO) (176 × 250 mm)
- Oficio II
- 216 × 340 mm
- 16K(273 × 197 mm)
- Statement-R
- Folio(210 × 330 mm)
- 사용자(카세트: 105 × 148 ~ 216 × 356 mm, 수동 급지대: 70 × 148 ~ 216 × 356 mm)

## 특수용지

이 절에서는 특수용지 및 인쇄 용지 종류에 인쇄하는 것을 설명합니다.

### 이 기기에 사용할 수 있는 특수 용지

- OHP필름
- 프리프린트 용지
- 본드지
- 재생지
- 얇은 용지
- 레터헤드
- 컬러용지
- 펀치용지
- 봉투
- Hagaki(엽서)
- 두꺼운 용지
- 라벨지
- 가공지
- 고급용지

이런 용지 및 용지 종류를 사용할 때는 페이지 프린터(레이저 프린터 등) 또는 복사기용으로 특별히 제작된 것을 고르십시오. OHP필름, 얇은 용지, 봉투, 엽서, 라벨지 및 가공지는 수동급지대를 사용하십시오.

### 특수용지 선택하기

다음 요구사항을 충족시키는 특수용지를 이 기기에 사용할 수 있지만 인쇄 품질은 특수용지의 구성과 품질 차이로 인해 현저하게 달라질 수 있습니다. 그러므로 특수용지는 일반 용지보다 인쇄 문제를 야기할 가능성이 더 큼니다. 특수용지를 다량으로 구매하기 전에 만족할 만한 품질인지 확인하기 위해 소량의 샘플로 테스트해 보시기 바랍니다. 아래에 특수용지에 인쇄할 때의 일반적인 주의사항을 수록하고 있습니다. 특수용지의 규격이나 수분에 의해 본체에 손상이 야기되거나 사용자가 피해를 입는 경우 당사는 책임지지 않는다는 점에 유의하시기 바랍니다.

특수용지의 경우 수동급지대나 카세트를 선택하십시오.

### OHP필름

OHP필름은 인쇄 시 발생하는 열을 견딜 수 있어야 합니다. OHP필름은 다음 조건을 충족시켜야 합니다.

내열성	190°C 이상을 견딜 수 있어야 합니다.
두께	0.100 ~ 0.110 mm
재질	폴리에스테르
치수정밀도	±0.7 mm
귀퉁이 직각도	90° ±0.2°

문제를 방지하려면 OHP필름의 경우 수동급지대를 사용하고 긴 쪽이 본체를 향하도록 적재하십시오.

OHP필름이 출력 쪽에서 자주 끼일 경우 용지가 배출되면서 먼저 나오는 가장자리를 부드럽게 당겨 빼내십시오.

## 라벨지

라벨지는 수동급지대에서 급지해야 합니다.

라벨지를 선택한 경우에는 접착제가 기기의 어떤 부분과도 직접 접촉하지 않고 캐리어 시트에서 라벨이 벗겨지지 않도록 세심한 주의를 기울여야 합니다. 드럼이나 롤러에 접착제가 묻거나 기기에 벗겨진 라벨이 남게 되면 장애를 일으킬 수 있습니다.

라벨지에 인쇄할 경우에는 인쇄 품질과 장애에 대해 사용자가 책임져야 합니다.

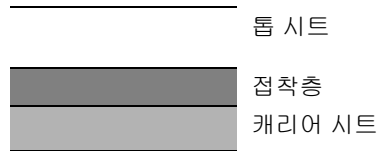

라벨지는 그림과 같이 세 개의 층으로 구성됩니다. 접착층은 본체에 적용된 힘에 의해 쉽게 영향을 받는 재질을 포함합니다. 캐리어 시트는 라벨이 사용될 때까지 톱 시트가 부착되어 있어야 합니다. 이러한 라벨지의 구조는 많은 문제를 야기할 수 있습니다.

라벨지 표면은 톱 시트로 완전히 덮여있어져 있어야 합니다. 라벨지 사이에 위치하는 공간 때문에 라벨지가 벗겨질 수 있어 심각한 장애를 초래할 수 있습니다.

일부 라벨지는 톱 시트에 넓은 여백이 있습니다. 그런 용지를 사용할 때는 출력을 완료하기 전에 캐리어 시트에서 이 여백 부위를 떼어내지 마십시오.

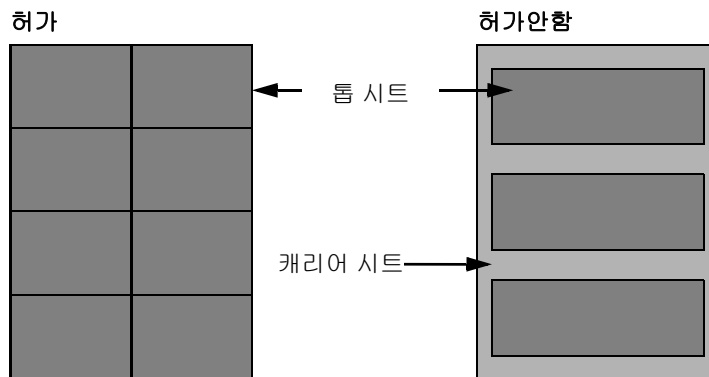

다음 규격에 부합하는 라벨지를 사용하시기 바랍니다.

톱 시트 무게	44 ~ 74 g/m <sup>2</sup>
근량(전체 용지 무게)	104 ~ 151 g/m <sup>2</sup>
톱 시트 두께	0.086 ~ 0.107 mm
전체 용지 두께	0.115 ~ 0.145 mm
수분 함유량	4 ~ 6 % (함성물)

## Hagaki(엽서)

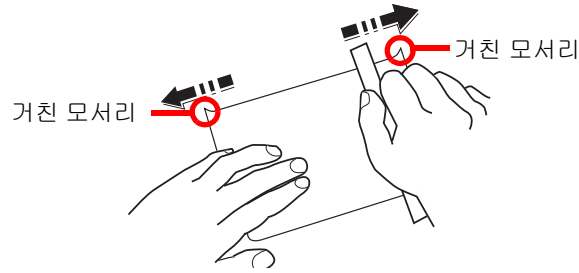

Hagaki(엽서)를 수동급지대에 적재하기 전에 가장자리를 부채꼴 모양으로 구부려 통풍시켜 맞춥니다. Hagaki(엽서) 용지가 말릴 경우 적재하기 전에 잘 펴야 합니다. 말린 Hagaki(엽서)에 인쇄하면 걸림이 발생할 수 있습니다.

펼쳐진 Oufuku hagaki(왕복엽서)(우체국에서 판매)를 사용하십시오. 종이 절단기로 인해 뒷면의 가장자리가 거칠어진 Hagaki(엽서)도 있습니다. 이런 경우 평평한 표면에 Hagaki(엽서)를 놓고 자로 여러 번 부드럽게 가장자리를 문질러서 거친 입자를 제거하십시오.

## 봉투

봉투는 수동급지대를 사용하십시오.

봉투의 구조 때문에 때로는 전체 표면 위에 고르게 인쇄하는 것이 가능하지 않을 수도 있습니다. 특히 봉투가 얇으면 통과 시 기기로 인해 주름이 생기는 경우도 있습니다. 봉투를 다량으로 구매하기 전에 인쇄 품질을 확인하기 위해 소량의 샘플로 테스트해 보시기 바랍니다.

장기간 봉투를 저장하면 주름이 생길 수 있습니다. 그러므로 사용할 준비가 될 때까지는 포장을 밀봉한 채로 보관하십시오.

다음 사항을 염두에 두시기 바랍니다.

- 접착제가 노출된 채로 봉투를 사용하지 마십시오. 게다가 맨 위층을 벗겨낸 후에 접착제가 노출되는 유형의 봉투는 사용하지 마십시오. 그러한 접착제를 덮어쓴 용지가 기기 속에 있을 경우에는 심각한 손상을 야기할 수 있습니다.
- 일부 특수 기능이 있는 봉투는 사용하지 마십시오. 예를 들어, 창이 열려 있거나 필름으로 덮여있는 봉투 또는 뚜껑을 닫기 위해 줄을 감는 고리가 부착된 봉투를 사용하지 마십시오.
- 용지 걸림이 발생할 경우 한 번에 적재하는 봉투 수를 줄이시기 바랍니다.

## 두꺼운 용지

두꺼운 용지는 부채꼴 모양으로 구부려 통풍시켜 맞춰 놓으십시오. 일부 두꺼운 용지는 종이 절단기로 인해 뒷면의 가장자리가 거칠어질 수도 있습니다. 이런 경우 Hagaki(엽서)와 마찬가지로 평평한 표면에 두꺼운 용지를 놓고 자로 여러 번 부드럽게 가장자리를 문질러서 거친 입자를 제거하십시오. 가장자리가 거칠어진 용지를 인쇄할 경우 용지가 끼일 수 있습니다.



주

용지를 부드럽게 한 후에도 용지가 올바르게 공급되지 않을 경우에는 먼저 들어가는 가장자리를 몇 밀리미터 정도 들어올리면서 용지를 적재하십시오.

## 컬러용지

컬러용지는 명세 사항과 일치해야 합니다.

▶ [기본 용지 규격 \(11-11 페이지\)](#)

그리고 용지의 안료는 인쇄열(최고 200°C/392°F)을 견딜 수 있어야 합니다.

## 프리프린트 용지

프리프린트 용지는 명세 사항과 일치해야 합니다.

### ▶ [기본 용지 규격 \(11-11 페이지\)](#)

컬러 잉크는 인쇄열을 견딜 수 있어야 합니다. 또한, 실리콘 오일에 대한 내성도 있어야 합니다. 달력에 사용되는 광택지 처럼 표면 처리된 표면이 있는 용지를 사용하지 마십시오.

## 재생지

재생지는 명세 사항과 일치해야 하지만 백색도는 별도로 고려할 수 있습니다.

### ▶ [기본 용지 규격 \(11-11 페이지\)](#)



### 주

재생지를 다량으로 구매하기 전에 만족할 만한 품질인지 확인하기 위해 소량의 샘플로 테스트해 보시기 바랍니다.

## 코팅 용지

코팅 용지(가공지)는 일반원지의 표면을 코팅 처리하여 만들어져 일반용지보다 높은 인쇄 품질을 제공합니다. 코팅 용지는 특히 고품질 인쇄에 사용됩니다.

고급 또는 중급 용지의 표면을 특수 화약물로 코팅하므로 용지 표면이 매끄러워져 잉크 고착을 향상시킵니다. 이러한 화약물은 용지의 양면 모두를 코팅하거나 한 면만 코팅하는 데 사용됩니다. 코팅면은 약간 광택이 납니다.



### 중요

매우 다습한 환경에서 코팅 용지에 인쇄하는 경우 본체에 급지될 때 수분 때문에 용지가 서로 들어붙을 수 있으므로 용지를 건조한 상태로 유지하도록 하십시오. 매우 다습한 환경에서 인쇄하는 경우 용지 종류를 코팅 용지로 설정하십시오.

# 규격

 **중요**

본 규격은 사전 통보 없이 변경될 수 있습니다.

 **주**

팩스 사용에 대한 자세한 내용은 다음을 참조하십시오:

▶ [팩스 사용 설명서](#)

## 본체

항목		설명
종류		바탕 화면
인쇄 방식		반도체 레이저에 의한 전자사진기법
용지 무게	카세트	60 ~ 163 g/m <sup>2</sup>
	수동급지대	60 ~ 220 g/m <sup>2</sup> , 230 g/m <sup>2</sup> (엽서)
용지 종류	카세트	보통지, 갱지, 재생지, 프리프린트, 본드지, 컬러용지, 펀치용지, 레터 헤드, 두꺼운용지, 고급용지, 사용자 1 to 8 (양면: 단면과 동일)
	수동급지대	보통지, 투명지(OHP 필름), 갱지, 얇은용지, 라벨지, 재생지, 프리프린트, 본드, 엽서, 가공지, 컬러용지, 펀치용지, 레터헤드, 봉투, 두꺼운용지, 고급용지, 사용자 1 ~ 8
용지크기	카세트	A4, A5-R, A5, A6, B5, B6, Letter, Legal, Statement-R, Executive, Oficio II, Folio, 216 × 340 mm, 16K, B5(ISO), Custom (105 × 148 mm ~ 216 × 356 mm)
	수동급지대	A4, A5-R, A5, A6, B5, B6, Folio, 216 × 340 mm, Letter, Legal, Statement-R, Statement, Executive, Oficio II, 16K, B5(ISO), 봉투 #10, 봉투 #9, 봉투 #6 3/4, 봉투 Monarch, 봉투 DL, 봉투 C5, Hagaki (엽서), Oufuku Hagaki (왕복엽서), 양형 4, 양형 2, 사용자 (70 × 148 mm ~ 216 × 356 mm)
인쇄 가능 영역		상단, 하단, 양측의 인쇄 여백은 4.2 mm입니다.
예열 시간 23°C/73.4°F, 60 %	전원 켜기	29초 이하
	슬립 모드	13초 이하
용지 용량	카세트	250매(80 g/m <sup>2</sup> )*1
	수동급지대	50매(A4/Letter 이하)(80 g/m <sup>2</sup> )
출력 트레이 용량	내부 트레이	150매(80 g/m <sup>2</sup> )
이미지 인쇄 시스템		반도체 레이저와 전자사진식
메모리		512 MB

\*1 카세트에서 최대 상한 높이 선까지

항목		설명
인터페이스		USB 인터페이스 커넥터: 1개(고속 USB) 네트워크 인터페이스: 1개(10 BASE-T/100 BASE-TX/1000 BASE-T) USB 포트: 1개(고속 USB) 무선 LAN 지원*1 팩스: 1
작동 환경	온도	10 ~ 32.5°C/50 ~ 90.5°F
	습도	10 ~ 80%
	고도	최대 3,500 m
	밝기	최대 1,500 lux
크기(폭 x 길이 x 높이) (원고이송장치 포함)		417 × 429 × 495 mm
무게 (토너 컨테이너 제외)		약 26 kg
필요한 공간(폭 x 길이) (수동급지대 사용)		417 × 613 mm
전원		AC220 ~ 240 V,50/60 Hz,4.5 A
옵션		➔ <a href="#">옵션 장치 (11-2 페이지)</a>

\*1 ECOSYS M5526cdw/ECOSYS M5526cdwG전용

## 복사 기능

항목		설명
복사 속도		흑백 복사                      풀컬러 복사
	A4/A5	26매/분                      26매/분
	Letter	27매/분                      27매/분
	Legal	22매/분                      22매/분
	B5	27매/분                      27매/분
	A5-R	27매/분                      27매/분
	A6	27매/분                      27매/분
	16K	27매/분                      27매/분
첫 페이지 복사 시간(A4, 원고판 에 장착, 카세트 에서 공급)	흑백	8초 이하
	컬러	10초 이하
확대/축소 단계		수동 모드: 25 ~ 400%(1% 단위로 증감) 자동 모드: 지정 배율
연속 복사		1 ~ 999매
해상도		600 × 600 dpi, 9600 dpi 동등 × 600 dpi
지원하는 원고 종류		종이, 책자, 3차원 물체(최대 원고 크기: Legal/Folio)
원고 급지 시스템		정착

## 프린터 기능

항목		설명
인쇄 속도		복사 속도와 동일함.
첫 페이지 출력 시간(A4, 카세트 공급)	흑백	9.5초 이하
	컬러	10.5초 이하
해상도		9600 dpi 동등 × 600 dpi, 1200 dpi × 1200 dpi (데이터 해상도는 600 dpi입니다.)*1
운영 체제		Windows XP, Windows Server 2003, Windows Vista, Windows 7, Windows 8, Windows 8.1, Windows 10, Windows Server 2008/R2, Windows Server 2012/R2, Mac OS 10.5 이상
인터페이스		USB 인터페이스 커넥터: 1개(고속 USB) 네트워크 인터페이스: 1개(10 BASE-T/100 BASE-TX/1000 BASE-T) 무선 LAN 지원*2
페이지 기술 언어		PRESCRIBE
에뮬레이션		PCL6 (PCL-XL, PCL5c), KPDL3 (PostScript3 호환), PDF, XPS, OpenXPS

\*1 처리 속도는 정상 모드보다 느려질 수 있습니다.

\*2 ECOSYS M5526cdw/ECOSYS M5526cdwG 전용.



## 스캐너 기능

항목	설명
해상도	300 × 300 dpi, 200 × 200 dpi, 200 × 100 dpi, 600 × 600 dpi <sup>*1</sup> , 400 × 400 dpi <sup>*1</sup> , 200 × 400 dpi <sup>*1</sup>
파일형식	TIFF (MMR/JPEG 압축), JPEG, PDF (MMR/JPEG 압축), XPS, 고압축 PDF, 암호화 PDF, OPEN XPS, PDF/A-1
스캔 속도 <sup>*2</sup>	단면        흑백 분당 이미지 30개 컬러 분당 이미지 12개 양면        흑백 분당 이미지 24개 컬러 분당 이미지 8개 (A4 가로, 300 dpi × 600 dpi, 화질: 문자/사진 원고)
인터페이스	이더넷 (10 BASE-T/100 BASE-TX/1000 BASE-T), USB, 무선 LAN 지원 <sup>*3</sup>
전송 시스템	<b>SMBv3, SMTP, FTP, FTP over SSL, USB, TWAIN<sup>*4</sup>, WIA<sup>*5</sup>, WSD</b>

\*1 단면 스캐닝

\*2 원고이송장치를 사용할 때 (TWAIN 및 WIA 스캐닝 제외)

\*3 ECOSYS M5526cdw/ECOSYS M5526cdwG전용

\*4 사용 가능한 운영 체제: Windows XP/Windows Vista/Windows Server 2003/Windows Server 2008/Windows Server 2008 R2/Windows 7/Windows 8/Windows 8.1/Windows 10/Windows Server 2012/Windows Server 2012 R2

\*5 사용 가능한 운영 체제: Windows Vista/Windows Server 2008/Windows Server 2008 R2/Windows 7/Windows 8/Windows 8.1/Windows Server 2012/Windows Server 2012 R2

## 원고이송장치

항목	설명
지원하는 원고 종류	날장 원고
용지크기	최대: Legal/A4 최소: Statement/A6
용지 무게	50 ~ 160 g/m <sup>2</sup>
적재 용량	최대 50매(50 ~ 80 g/m <sup>2</sup> ) <sup>*1</sup>

\*1 원고이송장치에서 최대 상한 높이 선까지

## 급지대

항목	설명
용지 급지 방식	마찰 방지 급지 (용지 매수: 250, 80 g/m <sup>2</sup> , 1 카세트)
용지크기	A4, A5-R, A5, B5, A6, B6, Letter, Legal, Folio, 216 × 340 mm, Statement-R, Executive, Oficio II, 16K, B5(ISO), 사용 자 (105 × 148 ~ 216 × 356 mm)
지원하는 용지	용지 무게: 60 ~ 163 g/m <sup>2</sup> 용지 종류: 보통지, 재생지, 특수용지
크기 (폭) x (길이) x (높이)	410 × 447.5 × 147 mm
무게	약 3.6 kg



### 주

권장되는 용지 종류는 대리점이나 서비스 담당자에게 문의하십시오.

## 용어집

### 패널확대

본 기기는 시각적으로 손상되거나 신체적으로 어려움을 겪는 사람들과 노년층도 쉽게 접근할 수 있도록 유용한 기능을 갖추고 있습니다.

### Apple Talk

AppleTalk는 파일 공유 및 프린터 공유를 제공하며, 동일한 AppleTalk 네트워크상의 다른 컴퓨터에 있는 어플리케이션을 사용할 수 있게 합니다.

### 자동 페이지고침 대기시간

데이터 전송 동안에 기기는 다음 데이터를 수신할 때까지 기다려야 할 때도 있습니다. 이 경우에 자동 페이지고침 대기시간 기능이 있습니다. 사전 설정된 대기시간이 지나면 자동으로 인쇄 출력됩니다. 하지만 마지막 페이지에 인쇄할 데이터가 없을 경우 출력을 수행하지 않습니다.

### Auto-IP

Auto-IP는 시동 시 동적 IPv4 주소를 장치에 할당하도록 할 수 있는 모듈입니다. 하지만 DHCP는 DHCP 서버를 필요로 합니다. Auto-IP는 서버가 없는(server-less) IP 주소 선택 방법입니다. 169.254.0.0에서 169.254.255.255 사이의 IP 주소가 Auto-IP에 예약되어 자동으로 할당됩니다.

### 자동용지 동작설정

인쇄 시 원고와 같은 크기로 용지를 자동 선택하는 기능

### 자동 슬립 모드

전력 절약을 위해 설계된 모드로 일정 시간 동안 본체가 사용되지 않은 채로 있거나 데이터 전송이 없을 때 작동됩니다. 슬립 모드에서 전력 소비는 최소로 유지됩니다.

### Bonjour

Bonjour는 무설정 네트워크(zero-configuration networking)로도 알려진 서비스로 IP 네트워크상의 컴퓨터, 장치 및 서비스를 자동으로 감지합니다. Bonjour는 업계 표준 IP 프로토콜이 사용되기 때문에 장치들이 설정 DNS나 지정 IP 주소 없이 서로 자동으로 인식할 수 있습니다. 또한, Bonjour는 UDP 포트 5353을 통해 네트워크 패킷을 송신하고 수신합니다. 방화벽이 활성화된 경우에 사용자는 Bonjour가 올바르게 실행되도록 UDP 포트 5353이 개방되어 있는지 확인해야 합니다. 일부 방화벽은 특정 Bonjour 패킷만을 거부하도록 설정됩니다. Bonjour가 안정적으로 실행하지 않을 경우에는 방화벽 설정을 확인하고 Bonjour가 예외 목록에 등록되었는지와 Bonjour 패킷이 승인되었는지 확인해야 합니다. Windows XP 서비스 팩 2 이상에 Bonjour를 설치하는 경우 Windows 방화벽은 Bonjour를 올바르게 설정할 것입니다.

### Default Gateway

사용자가 이용하는 네트워크 외부에 있는 컴퓨터에 액세스하기 위한 입구/출구(게이트웨이) 역할을 하는 컴퓨터 또는 라우터와 같은 장치를 가리킵니다. 수신처 IP 주소에 대해 특정 게이트웨이가 지정되지 않으면 데이터는 기본 게이트웨이로 지정된 호스트로 전송됩니다.

### DHCP(동적 호스트 설정 프로토콜)

TCP/IP 네트워크상에서 IP 주소, 서브넷 마스크와 게이트웨이 주소를 자동으로 확인하는 동적 호스트 설정 프로토콜(DHCP)입니다. DHCP는 할당되는 IP 주소의 프린터를 포함한 개별 클라이언트를 줄여주기 때문에 다수의 클라이언트 컴퓨터가 관여된 네트워크 관리 작업의 부하를 최소화합니다.

## DHCP (IPv6)

DHCP(IPv6)는 인터넷의 차세대 동적 호스트 설정 프로토콜(DHCP)로 IPv6를 지원합니다. 네트워크상의 호스트로 설정 정보를 전송하기 위해 사용하는 프로토콜을 정의하는 BOOTP 시작 프로토콜을 확장합니다. DHCP(IPv6)는 DHCP 서버를 허용하여 IPv6 노드로 설정 파라미터를 전송하는 확장된 기능을 사용합니다. 사용할 수 있는 네트워크 주소를 자동 할당하기 때문에 관리자가 IP 주소 할당에서 밀접한 제어를 행사해야 하는 시스템에서 IPv6 노드 관리 작업량은 축소됩니다.

## dpi(인치 당 도트)

인치(25.4 mm)당 인쇄된 도트 수를 나타내는 해상도 단위.

## EcoPrint 모드

토너를 절약하도록 돕는 인쇄 모드입니다. 따라서 이 모드에서 만들어진 복사본은 보통 때보다 더 연합니다.

## 에뮬레이션

다른 프린터의 페이지 기술 언어를 실행하고 해석하기 위한 기능입니다. 본체는 PCL6, KPDLL3(PostScript 3 호환)의 작동을 에뮬레이트합니다.

## Enhanced WSD

독점 웹 서비스입니다.

## FTP(파일 전송 프로토콜)

TCP/IP 네트워크상에서 인터넷이든지 인트라넷이든지 간에 파일을 전송하기 위한 프로토콜입니다. HTTP 및 SMTP/POP와 함께 FTP는 이제 인터넷상에서 자주 사용됩니다.

## 그레이스케일

컴퓨터 색 표현. 이 유형의 표시 이미지는 일반적으로 다른 색 없이 회색 음영을 구성하면서 최저 명도의 검정색에서 최고 명도의 흰색까지로 색을 표현합니다. 그레이 레벨이 수치 레벨로 표시됩니다. 즉, 흑백만은 1비트, 256 그레이 레벨(흑백 포함)은 8비트, 65,536 그레이 레벨은 16비트로 표시됩니다.

## 도움말

? (도움말) 키가 이 본체의 제어판에 제공됩니다. 본체를 조작하는 방법이 확실하지 않고 이러한 기능들에 대한 상세한 정보를 원하거나 기기가 올바르게 작동하지 않을 경우에는 ?(도움말) 키를 눌러 터치 패널상에서 상세한 설명을 확인하십시오.

## IP주소

인터넷 프로토콜 주소는 네트워크상에서 특정 컴퓨터와 관련 장치를 표현하는 고유 번호입니다. IP 주소의 형식은 4세트의 숫자들을 도트로 분리합니다(예: 192.168.110.171). 각 숫자는 각각 0에서 255 사이에 있어야 합니다.

## IPP

IPP(인터넷 인쇄 프로토콜)는 원격 컴퓨터와 프린터 간 인쇄 작업을 전송할 수 있도록 인터넷과 같은 TCP/IP 네트워크를 사용하는 표준입니다. IPP는 원격 위치의 프린터상에서 라우터를 통해 인쇄 작업을 실행할 수 있고 웹사이트를 보기 위해 사용된 HTTP 프로토콜의 확장입니다. 암호화뿐만 아니라 SSL 서버 및 클라이언트 인증과 함께 HTTP 인증 메커니즘도 지원합니다.

## 작업박스

작업박스 기능을 사용하면 프린터에 인쇄 데이터를 저장하여 나중에 프린터 제어판에서 저장된 데이터를 한 부 또는 여러 부 인쇄할 수 있습니다.

## KPDL(Kyocera 페이지 기술 언어)

Kyocera의 PostScript 페이지 기술 언어 (Adobe PostScript Level 3와 호환 가능함).

## 수동급지대

본체의 우측면에는 용지 급지대가 있습니다. 봉투, Hagaki(엽서), OHP필름 또는 라벨지에 인쇄할 때 카세트 대신에 이 급지대를 사용하십시오.

## NetBEUI(NetBIOS 확장 사용자 인터페이스)

NetBIOS의 업데이트로서 1985년에 IBM에 의해 개발된 인터페이스. TCP/IP 등과 같은 다른 프로토콜보다 더 작은 네트워크상에서 더 많은 고급 기능을 가능하게 합니다. 가장 적합한 라우트를 선택하는 라우팅 기능의 부족으로 인해 보다 큰 네트워크에는 적합하지 않습니다. NetBEUI는 파일 공유 및 인쇄 서비스의 표준 프로토콜로 Windows의 경우 Microsoft와 OS/2의 경우 IBM에 의해 채택되었습니다.

## 아웃라인 폰트

아웃라인 폰트에서는 문자 윤곽선이 수치적인 표현식으로 나타내어지며, 그러한 식의 수치를 변경하여 다양하게 폰트를 확대하거나 축소할 수 있습니다. 문자가 수치적으로 표현된 윤곽선을 사용하여 정의되기 때문에 폰트를 확대할 경우에도 인쇄 상태가 깨끗합니다. 폰트 크기를 한 번에 0.25포인트씩 최대 999.75포인트까지 단계적으로 지정할 수 있습니다.

## PDF/A

"ISO 19005-1. 문서 관리 – 장기간 보존을 위한 전자 문서 파일 형식 – 파트 1: PDF(PDF/A)의 사용"에 대한 규격으로서 PDF 1.4에 기반을 둔 파일 형식. PDF/A는 ISO 19005-1로 표준화되었으며 장기간 보관을 위해 주로 인쇄하는 데 사용되는 특수한 PDF 버전입니다. 새로운 파트인 ISO 19005-2(PDF/A-2)가 현재 준비 중입니다.

## POP3(Post Office Protocol 3)

인터넷이나 인트라넷상에서 메일이 저장되는 서버로부터 이메일을 수신하기 위한 표준 프로토콜.

## PostScript

Adobe Systems에 의해 개발된 페이지 기술 언어입니다. 유연한 글꼴 기능과 고도의 기능적 그래픽을 가능하게 하여 고품질 인쇄가 가능합니다. Level 1으로 불리는 첫 번째 버전은 1985년에 출시되었고, 1990년에 컬러 인쇄와 2바이트 언어(예: 일본어)를 지원하는 Level 2가 선보였습니다. 1996년, 구현 기술에서의 점진적인 개선과 함께 인터넷 액세스와 PDF 형식에 대해 업데이트된 Level 3가 출시되었습니다.

## PPM(분당 페이지 수)

1분에 출력되는 A4 용지 매수를 나타냅니다.

## 프린터 드라이버

모든 어플리케이션에서 작성된 데이터를 인쇄할 수 있는 소프트웨어입니다. 이 본체의 프린터 드라이버는 패키지에 동봉된 DVD에 포함되어 있습니다. 이 본체에 연결된 컴퓨터에 프린터 드라이버를 설치하십시오.

## RA(Stateless)

IPv6 라우터는 ICMPv6를 사용하여 전역 주소 접두사와 같은 정보를 전달합니다. 이 정보가 RA(Router Advertisement)입니다.

ICMPv6는 인터넷 제어 메시지 프로토콜(Internet Control Message Protocol)을 의미하고 RFC 2463 "IPv6(Internet Protocol Version 6) 규격에 대한 ICMPv6(Internet Control Message Protocol)"에 정의된 IPv6 표준입니다.

## RAM 디스크

전자 정렬(인쇄 시간 단축)과 같은 기능을 사용할 수 있도록 프린터 메모리를 가상의 디스크로 사용하여 전체 프린터 메모리 중에서 임의의 메모리 크기를 RAM 디스크로 설정할 수 있습니다.

## 이메일 송신

이메일 첨부물로 본체에 저장된 이미지 데이터를 전송하기 위한 기능입니다. 이메일 주소는 매번 입력하거나 목록에서 선택할 수 있습니다.

## SMTP(간이 전자 우편 전송 프로토콜)

인터넷이나 인트라넷 통한 이메일 전송용 프로토콜입니다. 클라이언트에서 서버로 메일을 전송할 뿐만 아니라 메일 서버 간 메일을 전송하기 위해 사용됩니다.

## 상태 페이지

이 페이지에는 메모리 용량, 전체 인쇄 및 스캔 매수와 금지단 설정과 같은 기기 조건을 수록하고 있습니다.

## 서브넷 마스크

서브넷 마스크는 IP 주소의 네트워크 주소 부분을 늘리는 방식입니다.

서브넷 마스크는 모든 네트워크 주소 부분을 1로, 모든 호스트 주소 부분을 0으로 표현합니다. 접두사(Prefix)의 비트 수는 네트워크 주소의 길이를 나타냅니다. "접두사(Prefix)"는 처음에 추가되는 것을 의미하고 이 문서에서는 IP 주소의 첫 부분을 의미합니다. IP 주소가 기록되면 네트워크 주소의 길이는 포워드슬래시(/) 이후의 접두사 길이로 표시됩니다. 예를 들어, 주소 "133.210.2.0/24"에서 "24"가 여기에 해당합니다. 이런 방식으로 "133.210.2.0/24"는 24비트 접두사(네트워크 부분)를 가지는 IP 주소 "133.210.2.0"을 의미합니다. 서브넷 마스크에 의해 가능하게 한 이 새로운 네트워크 주소 부분(원래 호스트 주소의 일부)을 서브넷 주소라 합니다. 서브넷 마스크를 입력할 때 DHCP 설정을 설정 안함으로 지정해야 합니다.

## TCP/IP(전송 제어 프로토콜/인터넷 프로토콜)

TCP/IP는 네트워크에서 컴퓨터와 다른 장치가 상호 통신하는 방식을 정의하도록 설계된 프로토콜 집합입니다.

## TCP/IP(IPv6)

TCP/IP(IPv6)는 최신 인터넷 프로토콜인 TCP/IP(IPv4)에 기반을 두고 있습니다. IPv6는 차세대 인터넷 프로토콜로서, 가용 주소 공간을 확장합니다. 이를 통해 데이터 전송에 우선순위를 매기는 기능과 추가적인 보안 기능과 같은 다른 개선점을 도입하는 한편, IPv4 하에서의 주소 부족 문제도 해결합니다.

## TWAIN(Technology Without An Interesting Name)

컴퓨터에 스캐너, 디지털 카메라와 기타 이미지 장비를 연결하기 위한 기술 규격입니다. TWAIN 호환 장치로 사용자는 관련 어플리케이션에서 화상 데이터를 처리할 수 있습니다. TWAIN은 많은 그래픽 소프트웨어(예: Adobe Photoshop)와 OCR 소프트웨어에서 채택되고 있습니다.

## **USB(유니버설 시리얼 버스) 2.0**

고속 USB 2.0을 위한 USB 인터페이스 표준. 최대 전송률은 480 Mbps입니다. 이 기기는 고속 데이터 전송을 위해 USB 2.0을 갖추고 있습니다.

## **WIA(Windows Imaging Acquisition)**

디지털 카메라 및 기타 주변장치에서 Windows Me/XP 이후 지원된 이미지 가져오기 기능입니다. 이 기능은 TWAIN이 수행하던 기능을 대신하여 어플리케이션을 사용하지 않고도 내 컴퓨터로 직접 이미지를 가져오도록 조작 편의성을 향상시키고 Windows 기능의 일부로서 제공됩니다.

## **WPS(Wi-Fi Protected Setup)**

WPS는 무선 장치 연결과 Wi-Fi Protected Access 설정을 쉽게 하기 위해 Wi-Fi Alliance가 제정한 네트워크 보안 표준입니다. WPS 지원 장치는 버튼을 누르거나 암호를 입력하는 방식으로 무선 액세스 포인트에 연결할 수 있습니다.

# 색인

## A

AirPrint 4-10  
Apache 라이선스 ( 버전 2.0) 1-10  
Apple Talk 11-24  
Auto-IP 11-24  
    설정 8-28

## B

Bonjour 11-24  
    설정 8-30

## C

Command Center RX 2-52

## D

Default Gateway 11-24  
    설정 8-28  
DHCP 11-24  
    설정 8-28  
DHCP(IPv6) 11-25  
    설정 8-29  
dpi 11-25  
DSM 스캔  
    프로토콜 설정 8-31

## E

EcoPrint 6-20, 11-25  
    초기값 8-16  
    프린터 8-24  
Energy Star(ENERGY STAR®) 프로그램 1-13  
Enhanced WSD 11-25  
    프로토콜 설정 8-34  
Enhanced WSD over SSL  
    프로토콜 설정 8-34  
eSCL  
    프로토콜 설정 8-35  
eSCL over SSL  
    프로토콜 설정 8-35

## F

File Management Utility 연결 5-29  
FTP 11-25  
FTP 서버 ( 수신 )  
    프로토콜 설정 8-31  
FTP 암호송신 6-33  
    초기값 8-17  
FTP 클라이언트 ( 송신 )  
    프로토콜 설정 8-30

## G

Google Cloud Print 4-10  
GPL/LGPL 1-8

## H

HTTP

    프로토콜 설정 8-32  
HTTPS  
    프로토콜 설정 8-32

## I

IPP 11-25  
    프로토콜 설정 8-32  
IPP over SSL  
    프로토콜 설정 8-33  
IPSec  
    설정 8-30  
IP 주소 11-25  
    설정 8-28

## J

JPEG/TIFF 인쇄방법 6-34  
    초기값 8-17

## K

Knopflerfish 라이선스 1-10  
KPDL 11-26

## L

LAN 케이블 2-7  
    연결하기 2-8  
LDAP  
    프로토콜 설정 8-31  
LINE 커백터 2-4  
LPD  
    프로토콜 설정 8-30

## M

Monotype Imaging 라이선스 계약 1-9  
Mopria 4-10

## N

NetBEUI 11-26  
    프로토콜 설정 8-30

## O

OpenSSL 라이선스 1-8  
Original SSLeay 라이선스 1-8

## P

PC 에서 인쇄하기 4-4  
PDF/A 6-27, 11-26  
    초기값 8-17  
Ping 8-35  
POP3 11-26  
POP3( 메일수신 )  
    프로토콜 설정 8-30  
PostScript 11-26  
PPM 11-26  
Product Library xvii

## R

RA(Stateless) 11-27



설정 8-29  
RAM 디스크 11-27  
RAM 디스크 설정 8-37  
Raw  
    프로토콜 설정 8-33

## S

SD 카드  
    포맷 8-19  
SD/SDHC 메모리 카드 11-4  
SMB 클라이언트 ( 송신 )  
    프로토콜 설정 8-31  
SMTP 11-27  
SMTP( 메일송신 )  
    프로토콜 설정 8-30  
SNMPv1/v2c  
    프로토콜 설정 8-31  
SNMPv3  
    프로토콜 설정 8-32  
SSL 8-35

## T

TCP/IP 11-27  
    설정 8-28, 8-29  
TCP/IP(IPv4)  
    설정 2-24, 8-28  
TCP/IP(IPv6) 11-25  
    설정 8-29  
TEL 커넥터 2-4  
Thin Print over SSL  
    프로토콜 설정 8-34  
ThinPrint  
    프로토콜 설정 8-34  
ThinPrint 옵션 11-4  
TWAIN 11-27  
    TWAIN 드라이버 설정하기 2-47

## U

USB 11-28  
USB 메모리  
    인쇄하기 5-41  
    저장하기 5-43  
    제거하기 5-44  
USB 메모리 슬롯 2-2  
USB 메모리에 문서 보존하기 5-43  
USB 인터페이스 2-7  
USB 인터페이스 커넥터 2-4  
USB 케이블  
    연결하기 2-9  
USB 키보드 11-5  
USB 키보드 종류 8-19

## W

WIA 11-28  
    WIA 드라이버 설정하기 2-49  
Wi-Fi  
    설정 2-26, 8-26  
Wi-Fi Direct  
    설정 2-30, 8-26

WPS 11-28  
WSD 스캔 5-27  
    프로토콜 설정 8-31  
WSD 인쇄  
    프로토콜 설정 8-31

## X

XPS 인쇄 크기조정 6-34  
    초기값 8-17

## ㄱ

고압축 PDF 6-27  
    초기값 8-17  
고장 해결 10-9  
공급기 커버 2-4  
공통 8-10  
    SD 카드 포맷 8-19  
    USB 키보드 종류 8-19  
    기능초기값 8-16  
    부수제한 8-17  
    부저설정 8-10  
    상태 / 이력 표시 8-19  
    용지 설정 8-13  
    원고 설정 8-11  
    입력길이단위 8-18  
    장애처리설정 8-18  
    초기화면 8-10  
    컬러 토너 없을때 인쇄 8-18  
    키보드 배열 8-19  
    토너 부족 경고 레벨 8-18  
관리 9-1  
규격 11-19  
    금지대 (500 매 ) 11-23  
    복사 기능 11-21  
    본체 11-19  
    스캐너 기능 11-22  
    원고이송장치 11-22  
    프린터 기능 11-21  
그레이스케일 11-25  
그룹 인증설정 9-15  
    그룹 인증 9-15  
    그룹리스트 9-16  
금지대 (500 매 ) 11-4  
금지지정동작 8-25  
기능초기값 8-16  
기호 1-2

## ㄴ

내부 트레이 2-2  
네트워크  
    설정 8-26  
    준비 2-24  
네트워크 인터페이스 2-7  
네트워크 인터페이스 커넥터 2-4  
네트워크 재가동 8-36  
농도 6-11  
농도조정 8-41

## ㄷ

다중 송신 5-30  
단축키 2-19  
단축키 5-13  
    단축키 편집 및 삭제하기 5-14  
    등록하기 5-13  
대비 6-22, 8-41  
도난방지 슬롯 2-3  
도움말 11-25  
도움말 화면 2-20  
드럼리플레쉬 8-41  
디바이스 7-11  
뚜렷하게 6-22

≡  
라벨지 11-16  
레이저스캐너 클리닝 8-41, 10-34  
로그아웃 2-22  
로그인 2-21  
리포트 8-5  
    결과알림설정 8-6  
    관리리포트 설정 8-6  
    리포트 인쇄 8-5  
    이력송신 8-7  
리포트 인쇄  
    NetworkStatus 8-5  
    ServiceStatus 8-6  
    부문리포트 8-6  
    스태이터스 페이지 8-5  
    폰트리스트 8-5

□  
무선 LAN 사용 시 보안 주의사항 1-5  
무선 네트워크  
    설정 2-26  
문서명 입력 6-26  
    초기값 8-17  
문서박스  
    외부메모리 박스 5-40  
    작업박스 4-11, 5-40  
문서박스 설정 8-22  
    F- 코드 박스 8-22  
    작업박스 8-22  
    폴링 박스 8-22  
문자 입력 방식 11-8  
문제 해결 10-9

▮  
바탕색조정 6-23  
    초기값 8-16  
방문자 인증 설정 9-18  
    방문자 속성 9-19  
    방문자 인증 9-18  
버튼 ( 우측 커버 열림 ) 2-2  
법률 정보 1-7  
보정 8-41, 10-34  
보존크기 6-33  
복사 5-15  
복사 설정 8-20  
    DP 읽기 동작 8-20

자동배율우선 8-20  
자동용지 동작설정 8-20  
복사 속도 11-21  
복사에 대한 법적 제한 1-5  
복합송신 5-30  
본 기기와 함께 제공되는 설명서 xvi  
본 설명서의 기호 xix  
본 설명서의 안전 기호 1-2  
본 제품의 제한적인 사용 1-5  
부문관리 9-28  
    TWAIN 9-35  
    WIA 9-36  
    기기사용 제한 9-31  
    로그아웃 9-41  
    로그인 9-41  
    부문 등록하기 9-30  
    부문 삭제하기 9-33  
    부문 편집하기 9-32  
    부문관리 방식 9-29  
    부문관리 활성화하기 9-29  
    어카운트레포트 인쇄 9-40  
    인쇄 9-34  
    인쇄 페이지 수 카운트 9-39  
    작업 부문관리 개요 9-28  
    초기설정 9-38  
    팩스 드라이버 9-37  
부수제한 8-17  
부저설정 8-10  
부품 명칭 2-2  
빈 페이지 생략 6-23  
빠른 설정 마법사 2-35

人  
사용 시 주의사항 1-4  
사용자 / 부문관리 8-23  
    부문관리 9-28  
    불분명 ID 작업처리 9-42  
    사용자관리 9-2  
사용자관리 9-2  
    ID 카드 설정 9-25  
    TWAIN 9-12  
    WIA 9-13  
    그룹 인증 설정 9-15  
    네트워크 사용자 정보취득 9-21  
    로그아웃 2-22  
    로그인 2-21  
    방문자 인증 설정 9-18  
    사용자 계정 잠금 설정 9-4  
    사용자 추가하기 9-5  
    사용자관리 기능 개요 9-2  
    사용자관리 기능 활성화하기 9-3  
    사용자속성 변경 9-8  
    샘플 로그인 설정 9-23  
    인쇄 9-11  
    팩스 드라이버 9-14  
사용자정보 8-7  
상태 페이지 11-27  
상태 / 이력 표시 8-19  
상태확인 / 작업중지 7-1  
상표 관련 사항 1-7

- 색상조정 6-20
  - 서브넷 마스크 11-27
    - 설정 8-28
  - 서비스 설정 8-41
  - 설치
    - Macintosh 2-45
    - Windows 2-38
    - 소프트웨어 2-37
  - 소모품
    - 잔량 확인하기 7-13
  - 소트 6-16
    - 초기값 8-16
  - 송신
    - PC 로 문서 전송 준비 3-10
  - 송신 설정 8-21
    - 송신전 수신처 확인 8-21
    - 송신전달 8-21
    - 신규 수신처 입력 8-21
    - 신규수신처 입력확인 8-21
    - 재수신처 8-21
    - 초기화면 8-21
    - 컬러 TIFF 압축방식 8-21
  - 송신 크기 6-31
  - 송신결과 리포트 8-6
  - 송신전달 8-21
  - 송신하기 5-17
  - 수동금지대 2-4, 11-26
    - 용지크기 및 용지종류 8-9
  - 수동설정 (IPv6) 8-29
  - 수신처
    - 검색 5-34
    - 복합송신 5-30
    - 송신전 수신처 확인 8-21
    - 수신처 추가하기 3-20
    - 수신처 확인 화면 5-38
    - 신규수신처 입력확인 8-21
    - 원터치키 3-26
    - 주소장 5-34
    - 표시순서 8-23
    - 확인 및 편집하기 5-38
  - 수신처편집
    - 개인 3-20
    - 그룹 3-23
    - 원터치키 3-26
    - 주소장 3-20
    - 주소장 초기화면 8-23
  - 스캔 해상도 6-32
    - 초기값 8-16
  - 스캔에 대한 법적 제한 1-5
  - 슬립 규칙 2-33, 8-39, 8-40
  - 슬립 레벨 2-33, 8-39
  - 슬립 모드 2-32
  - 슬립시간 8-39, 8-40
  - 슬릿글라스 2-2
  - 시스템 / 네트워크 8-26
    - RAM 디스크 설정 8-37
    - 네트워크 8-26
    - 시큐리티 레벨 8-36
    - 옵션 메모리 8-37
    - 옵션기능 8-37
  - 인터페이스블록 설정 8-36
  - 재가동 8-37
  - 주 네트워크 (클라이언트) 8-36
  - 시스템메뉴 8-2
    - 공통 8-10
    - 리포트 8-5
    - 문서박스 / 외부메모리 8-22
    - 복사 8-20
    - 빠른 설정 마법사 2-35
    - 사용자 / 부문관리 8-23
    - 사용자정보 8-7, 9-10
    - 송신 8-21
    - 시스템 / 네트워크 8-26
    - 언어선택 8-5
    - 일자 / 시간 / 절전 8-38
    - 조작 방법 8-2
    - 조정 / 유지관리 8-41
    - 주소장 / 원터치 8-22
    - 카세트 / 수동금지대 설정 8-8
    - 팩스 8-22
    - 프린터 8-24
    - 홍 2-12
  - 시차 8-38
  - 시큐리티 레벨 8-36
  - 시큐어 프로토콜 8-35
  - 심플 로그인 2-22
  - 심플 로그인 설정
    - 심플 로그인 9-23
    - 심플 로그인 설정 9-23
- ㅇ**
- 아웃라인 폰트 11-26
  - 암호화된 PDF 패스워드 6-34
  - 양면 (양면 원고) 6-30
  - 양면 / 분할 6-12
  - 언어선택 8-5
  - 에뮬레이션 11-25
    - 선택 8-24
  - 연결 방식 2-7
  - 연결하기
    - LAN 케이블 2-8
    - USB 케이블 2-9
    - 전원 케이블 2-9
  - 연속스캔 6-24
    - 초기값 8-16
  - 옵션
    - SD/SDHC 메모리 카드 11-4
    - ThinPrint 옵션 11-4
    - USB 키보드 11-5
    - 개요 11-2
    - 금지대 (500 매) 11-4
    - 카드 인증 키트 11-4
    - 확장 메모리 11-3
  - 옵션 메모리 8-37
  - 옵션 어플리케이션 11-6
  - 옵션기능 8-37
  - 외부 USB 메모리에 저장되어 있는 문서 인쇄하기 5-41
  - 용어집 11-24
  - 용지
    - 용지 잔량 확인하기 7-13

- 규격 11-11
- 무게 8-15
- 봉투 적재하기 5-7
- 사용자 용지 크기등록 8-13
- 수동급지대 8-9
- 엽서 적재하기 5-7
- 용지 설정 8-13
- 용지 적재하기 3-2
- 용지 크기 및 용지 종류 8-8, 11-11
- 용지종류설정 8-14
- 우선급지대 8-14
- 자동용지종류 8-14
- 적합한 용지 11-12
- 카세트에 용지 적재하기 3-4, 3-7
- 특수용지 11-15
- 특정용지의 동작설정 8-14
- 용지 걸림 10-35
  - 수동급지대 10-39
  - 용지 걸림 위치 표시 10-35
  - 원고이송장치 10-45
  - 카세트 1 10-36
  - 카세트 2 10-36
  - 카세트 3 (500 매 x 2) 10-37
  - 후면 커버 1 10-42
- 용지 길이 가이드 2-4, 3-4, 3-7
- 용지 설정 8-13
- 용지 스톱퍼 2-2, 3-9
- 용지 적재 시 주의사항 3-4, 3-7
- 용지 폭 가이드 2-4, 3-4, 3-7
- 용지선택 6-9
- 용지종류설정 8-15
- 우선인쇄 6-26
- 우측 커버 2-2
- 원고
  - 사용자원고 크기등록 8-11
  - 설정 8-11
  - 원고자동검지 (DP) 8-11
  - 원고크기 초기값 8-12
  - 크기 xx
- 원고 급지대 2-2
- 원고 배출구 2-2
- 원고 설정 8-11
- 원고 스톱퍼 2-2
- 원고 적재하기 5-2
  - 원고를 원고이송장치에 적재하기 5-3
  - 원고를 원고판에 적재하기 5-2
- 원고 크기 표시판 2-2
- 원고 폭 가이드 2-2
- 원고이송장치 2-2
  - 부품 명칭 2-2
  - 원고 적재하기 5-3
  - 원고이송장치가 지원하지 않는 원고 5-3
  - 원고이송장치가 지원하는 원고 5-3
- 원고장착 방향 6-18
  - 초기값 8-16
- 원고크기 6-17
- 원고크기 흔재 6-19
- 원고판 2-2
- 원고화질 6-19
  - 초기값 8-16

- 원터치키
  - 삭제하기 3-28
  - 추가하기 3-26
  - 편집하기 3-27
- 이메일 설정 2-58
- 이메일 송신 5-17
- 이메일 제목 / 본문
  - 초기값 8-17
- 이메일 제목 / 본문 6-32
- 인쇄 설정 4-2, 4-9
- 인쇄 속도 11-21
- 인쇄 페이지 수 카운터
  - 부문별집계 9-39
  - 불분명 ID 작업처리 9-42
  - 어카운트레포트 인쇄 9-40
  - 전부문집계 9-39
  - 카운터 2-50
- 인터페이스블록 설정 8-36
- 일자 및 시각 설정하기 2-23
- 일자 / 시각 8-38
- 일자 / 시간 / 절전 8-38
  - Ping 시간 초과 8-40
  - 사용금지시간 8-40
  - 슬립 규칙 8-39, 8-40
  - 슬립 레벨 8-39
  - 슬립시간 8-39, 8-40
  - 시차 8-38
  - 일자 / 시각 8-38
  - 일자형식 8-38
  - 자동 장애 복구 8-40
  - 자동패널리셋 8-38
  - 장애 후 자동계속시간 8-40
  - 절전복구 레벨 8-39
  - 패널 리셋 시간 8-38
- 일자형식 8-38
- 입력
  - 문서명 6-26
  - 제목 6-32
- 입력 키 2-19
- 입력길이단위 8-18

**ㅈ**

- 자동 슬립 모드 2-32, 11-24
- 자동 양면 인쇄 기능 1-13
- 자동 장애 복구 8-40
- 자동 페이지고침 대기시간 11-24
- 자동용지 동작설정 11-24
- 자동패널리셋 8-38
- 자원 보호 - 용지 1-13
- 작업
  - 사용 가능한 상태 7-2
  - 상세 정보 7-7
  - 상세 정보 이력 7-9
  - 상태 화면 표시하기 7-2
  - 상태 화면의 상세 내용 7-3
  - 상태 확인하기 7-2
  - 이력 송신하기 7-9
  - 이력 확인하기 7-8
  - 일시정지 및 재개 7-10
  - 취소하기 7-10

## 작업박스 11-26

- 시험인쇄 후 보류 박스 4-15
- 일시보존 문서의 자동삭제 8-22
- 작업보류 박스 4-13
- 컴퓨터에서 작업박스를 지정하고 작업 `11 4-11
- 퀵복사 박스 4-14
- 퀵복사 작업보유수 8-22
- 프라이빗 프린트 박스 4-12

## 작업종료 알림 6-25

- 장애 메시지 대처 10-16
- 장애 후 자동계속시간 8-40
- 장애처리설정 8-18

## 재가동 8-37

- 재생지 11-18
- 전원 관리 1-13
- 전원 끄기 2-10
- 전원 스위치 2-2
- 전원 케이블

연결하기 2-9

## 전원 켜기 2-10

- 절전 관리 기능 1-13
- 절전복구 레벨 8-39
- 정기 메인터넌스 10-2
- 토너 컨테이너 교체 10-5

## 정음 모드 2-34

## 제어판 2-2

- 조정 / 메인터넌스 8-41
- 주 네트워크 (클라이언트) 8-36

## 주 전원 스위치 2-2

## 주소장 3-20

- 개인 3-20
- 그룹 3-23
- 삭제하기 3-25
- 추가하기 3-20
- 편집 3-24

## 주소장 / 원터치키 8-22

## 주의사항 1-2

## 즐거찾기 5-8

- 등록하기 5-9
- 편집 및 삭제하기 5-12
- 호출하기 5-11

## ㅊ

## 첫 페이지 복사 시간 11-21

## 첫 페이지 출력 시간 11-21

## 청소 10-2

- 슬릿글라스 10-3
- 용지 전송 장치 10-4
- 유리판 10-2

## 초기화면 8-10

## 축소 / 확대 6-10

초기값 8-16

## ㅋ

## 카드 인증 키트 11-4

## 카세트

용지 적재하기 3-4, 3-7

## 카세트 1 2-2

## 카세트 2 2-6

## 카세트 / 수동급지대 설정 8-8

## 카운터 확인하기 2-50

## 컬러

- 보정 10-34
- 컬러밸런스 6-21
- 포화도 6-24

## 컬러밸런스 6-21

## 컬러선택 6-16

초기값 8-16

## 컬러인쇄 위치보정 8-41

## 케이블 2-7

## 코팅 용지 11-18

## 키보드 배열 8-19

## ㄷ

## 터치 패널 2-12

## 토너 부족 경고 8-18

## 토너 잔량 확인 7-13

## 토너 컨테이너 잠금 레버 2-5

## 토너 컨테이너 (검정) 2-5

## 토너 컨테이너 (노랑) 2-5

## 토너 컨테이너 (마젠타) 2-5

## 토너 컨테이너 (사이안) 2-5

## 트레이 연장장치 2-4

## ㅌ

## 파일

## PDF 6-28

분할 6-31

형식 6-27

## 파일분할 6-31

초기값 8-16

## 파일형식 6-27

초기값 8-16

## 패널 리셋 시간 8-38

## 패널확대 11-24

## 팩스 8-22

## 페이지집약 6-14

## 포화도 6-24

## 폴더송신 (SMB) 5-17

## 폴더송신 (FTP) 5-17

## 퓨저 커버 2-4

## 프린터 8-24

## A4/Letter 공용 8-24

## CR Action 8-25

## EcoPrint 8-24

## LF Action 8-24

## Wide A4 8-24

## 광택 모드 8-25

## 급지지정동작 8-25

## 부수 8-24

## 사용자명 8-25

## 수동급지대 우선 8-25

## 양면 8-24

## 에뮬레이션 8-24

## 인쇄 설정 4-2

## 인쇄방향 8-24

## 자동 카세트 변경 8-25

## 작업명 8-25

## 컬러설정 8-24

## 페이지고침 대기시간 8-24

---

프린터 드라이버 11-26  
도움말 4-3

**ㅎ**

해상도 6-32, 11-21

핸들 2-2, 2-3

호스트명 8-26

홈 8-19

바탕 화면 사용자 지정 2-13

배경 무늬 2-13

작업 화면 사용자 지정 2-13

홈 화면 2-12

화면밝기 8-41

화질 6-27

초기값 8-17

확장 메모리 11-3

환경 1-3

후면 커버 2 2-6

후면 커버 1 2-3

흑줄경감처리 8-41

## 품질보증

이 제품은 모든 품질관리  
및 최종 검사에 합격하였  
습니다.

# 교세라 도큐먼트 솔루션스 코리아 (주)

KYOCERA Document Solutions Korea Co., Ltd.

서울특별시 중구 퇴계로18(남대문로5가) 대우재단빌딩 10층

Phone: +82-2-6933-4050

Fax: +82-2-747-0084

Call Center: 1544-0075

---

©2016 KYOCERA Document Solutions Inc.

First edition 2016.11

 is a trademark of KYOCERA Corporation

2R7KDKO000